

Dell Precision™ T7400

Quick Reference Guide

Model DC00

Notes, Notices, and Cautions



NOTE: A NOTE indicates important information that helps you make better use of your computer.



NOTICE: A NOTICE indicates either potential damage to hardware or loss of data and tells you how to avoid the problem.



CAUTION: A CAUTION indicates a potential for property damage, personal injury, or death.

Information in this document is subject to change without notice.

© 2007 Dell Inc. All rights reserved.

Reproduction in any manner whatsoever without the written permission of Dell Inc. is strictly forbidden.

Trademarks used in this text: *Dell*, the *DELL* logo, and *Dell Precision* are trademarks of Dell Inc.; *Microsoft*, *Windows*, and *Windows Vista* are either trademarks or registered trademarks of Microsoft Corporation in the United States and/or other countries.

Other trademarks and trade names may be used in this document to refer to either the entities claiming the marks and names or their products. Dell Inc. disclaims any proprietary interest in trademarks and trade names other than its own.

Model DCDO

September 2007

P/N GX691

Rev. A00

Contents

Finding Information	5
Setting Up Your Computer	9
Changing Between Tower and Desktop Orientations	9
Installing Your Computer in an Enclosure	10
Transferring Information to a New Computer	13
Power Protection Devices	16
About Your Computer	18
Front View (Tower Orientation)	18
Back View (Tower Orientation)	20
Back Panel Connectors	21
Cleaning Your Computer	23
Computer, Keyboard, and Monitor	23
Mouse (Non-Optical)	23
Floppy Drive	24
CDs and DVDs	24
Troubleshooting Tools	24
Power Lights	24
Diagnostic Lights	26
Beep Codes	30
System Messages	31
Hardware Troubleshooter	32
Dell Diagnostics	33
Troubleshooting	36
Index	53

Finding Information



NOTE: Some features or media may be optional and may not ship with your computer. Some features or media may not be available in certain countries.



NOTE: Additional information may ship with your computer.

What Are You Looking For?

- A diagnostic program for my computer
- Drivers for my computer
- My device documentation
- Desktop System Software (DSS)

Find It Here

Drivers and Utilities Disc

NOTE: The *Drivers and Utilities* disc may be optional and may not ship with your computer.

Documentation and drivers are already installed on your computer. You can use the *Drivers and Utilities* disc to reinstall drivers (see "Reinstalling Drivers and Utilities" in your *User's Guide*) and to run the Dell™ Diagnostics (see "Dell Diagnostics" on page 33).



NOTE: Drivers and documentation updates can be found at support.dell.com.

-
- How to remove and replace parts
 - Specifications
 - How to configure system settings
 - How to troubleshoot and solve problems

Dell Precision™ User's Guide

Microsoft® Windows® XP and Microsoft Windows Vista™ Help and Support Center

- 1 Click **Start** → **Help and Support** → **Dell User and System Guides** → **System Guides**.

- 2 Click the *User's Guide* for your computer.

What Are You Looking For?

- Warranty information
- Terms and Conditions (U.S. only)
- Safety instructions
- Regulatory information
- Ergonomics information
- End User License Agreement

Find It Here**Dell™ Product Information Guide**

-
- Service Tag and Express Service Code
 - Microsoft® Windows® Product Key

Service Tag and Microsoft Windows Product Key

These labels are located on your computer:

- Use the Service Tag to identify your computer when you use support.dell.com or contact Dell support.
- Enter the Express Service Code to direct your call when contacting Dell support.



NOTE: As an increased security measure, the newly designed Microsoft Windows license label incorporates a missing portion, or *hole*, to discourage removal of the label.

What Are You Looking For?**Find It Here**

- Solutions — Troubleshooting hints and tips, articles from technicians, online courses, and frequently asked questions
- Community — Online discussion with other Dell customers
- Upgrades — Upgrade information for components, such as the memory, hard drive, and operating system
- Customer Care — Contact information, service call and order status, and warranty and repair information
- Service and support — Service call status, support history, service contract, and online discussions with support
- Dell Technical Update Service — Proactive e-mail notification of software and hardware updates for your computer
- Reference — Computer documentation, details on my computer configuration, product specifications, and white papers
- Downloads — Certified drivers, patches, and software updates
- Desktop System Software (DSS) — If you reinstall the operating system for your computer, you should also reinstall the DSS utility. DSS automatically detects your computer and operating system and installs the updates appropriate for your configuration, providing critical updates for your operating system and support for processors, optical drives, USB devices, for example. DSS is necessary for correct operation of your Dell computer.

Dell Support Website — support.dell.com

NOTE: Select your region or business segment to view the appropriate support site.

To download Desktop System Software:

- 1** Go to support.dell.com, select your country/region, and then click **Drivers & Downloads**.
- 2** Click **Select Model** or **Enter a Tag**, make the appropriate selections or enter the appropriate information for your computer, and then click **Confirm**.
- 3** Scroll down to **System and Configuration Utilities**→ **Desktop System Software**, and then click **Download Now**.

NOTE: The support.dell.com user interface may vary depending on your selections.

What Are You Looking For?

- How to use Windows XP
- How to use Windows Vista
- How to work with programs and files
- How to personalize my desktop

Find It Here**Windows Help and Support Center**

- 1** Click **Start** → **Help and Support**.
- 2** Type a word or phrase that describes your problem and click the arrow icon.
- 3** Click the topic that describes your problem.
- 4** Follow the instructions on the screen.

-
- How to reinstall my operating system

Operating System Disc

The operating system is already installed on your computer. To reinstall your operating system, use the *Operating System* disc that came with your computer (see "Restoring Your Operating System" in your *User's Guide*).



After you reinstall your operating system, use the optional *Drivers and Utilities* disc to reinstall drivers for the devices that came with your computer.

Your operating system product key label is located on your computer.

NOTE: The color of your operating system installation disc varies according to the operating system you ordered.

What Are You Looking For?	Find It Here
<ul style="list-style-type: none"> • How to use Linux • E-mail discussions with users of Dell Precision products and the Linux operating system • Additional information regarding Linux and my Dell Precision computer 	Dell Supported Linux Sites <ul style="list-style-type: none"> • linux.dell.com • lists.us.dell.com/mailman/listinfo/linux-precision

Setting Up Your Computer

Changing Between Tower and Desktop Orientations

 **CAUTION:** Before you begin any of the procedures in this section, follow the safety instructions in the *Product Information Guide*.

 **NOTE:** To change your computer to either the tower or the desktop orientation, you must use an optional kit available from Dell. See "Product Information" in your *User's Guide* for more details on ordering from Dell.

 **NOTE:** The tower computer supports one more 3.5-inch drive in the front than does the desktop computer.

- 1 Follow the procedures in "Before You Begin" in your *User's Guide*.
- 2 Remove the computer cover (see "Removing the Computer Cover" in your *User's Guide*).
- 3 Remove the front panel (see "Removing the Front Panel" in your *User's Guide*).
- 4 Remove the drive panel and prepare the drive panel by adding or removing inserts, as needed (see "Drive Panels" in your *User's Guide*).

Switching From Tower to Desktop Orientation

- 1 Remove all installed floppy drives or media card readers by following the steps in "Removing a Floppy Drive or Media Card Reader (Tower Computer)" in your *User's Guide*, and then reinstall a single floppy drive or media card reader by following the steps in "Installing a Floppy Drive or Media Card Reader (Desktop Computer)" in your *User's Guide*.
- 2 Remove all installed optical drives by following the steps in "Removing an Optical Drive (Tower Computer)" in your *User's Guide*, and then reinstall the drives by following the steps in "Installing an Optical Drive (Desktop Computer)" in your *User's Guide*.

Switching From Desktop to Tower Orientation

- 1 Remove the floppy drive or media card reader (if installed) by following the steps in "Removing a Floppy Drive or a Media Card Reader (Desktop Computer)" in your *User's Guide*, and then reinstall the floppy drive or media card reader by following the steps in "Installing a Floppy Drive or Media Card Reader (Tower Computer)" in your *User's Guide*.
- 2 Remove all installed optical drives by following the steps in "Removing an Optical Drive (Desktop Computer)" in your *User's Guide*, and reinstall the drives by following the steps in "Installing an Optical Drive (Tower Computer)" in your *User's Guide*.

Installing Your Computer in an Enclosure

Installing your computer in an enclosure can restrict airflow, can cause your computer to overheat, and may impact your computer's performance. Follow the guidelines below when installing your computer in an enclosure.



NOTICE: The operating temperature specified in this manual reflects the maximum ambient operating temperature. The ambient room temperature must be a consideration when installing your computer in an enclosure. For details about your computer's specifications, see "Specifications" in your *User's Guide*.

- Leave 10.2 cm (4 in) minimum clearance on all vented sides of the computer to permit the airflow required for proper ventilation.

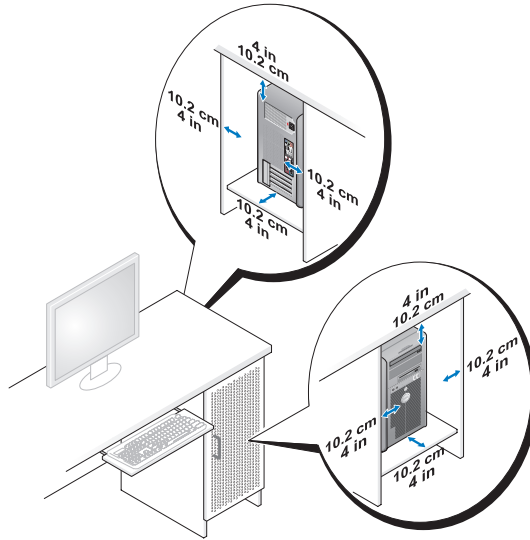

- If your computer is installed in a corner on or under a desk, leave 5.1 cm (2 in) minimum clearance from the back of the computer to the wall to permit the airflow required for proper ventilation.
- If your enclosure has doors, ensure that they allow at least 30 percent airflow through the enclosure (front and back).

- Do not install your computer in an enclosure that does not allow airflow. Restricting the airflow can cause your computer to overheat and may impact your computer's performance.

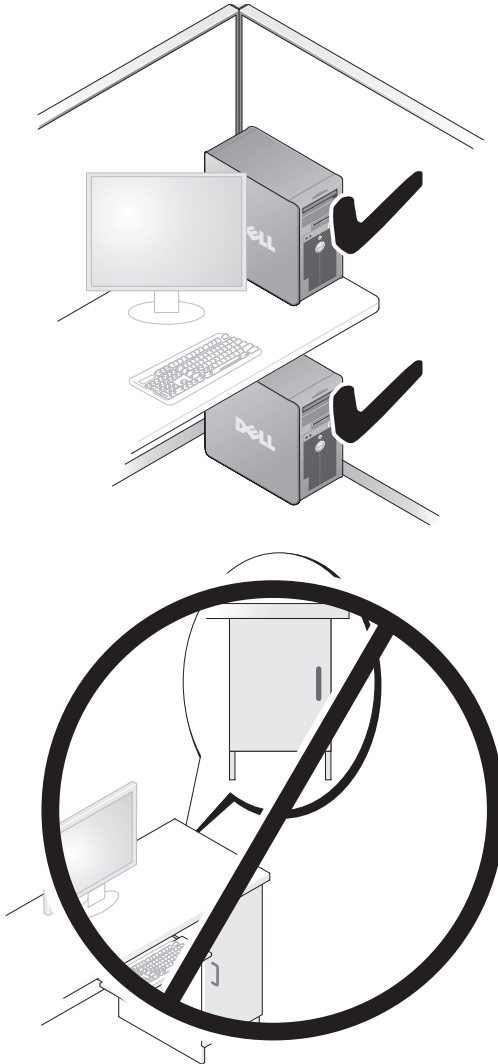

Transferring Information to a New Computer

You can use your operating system *wizards* to help you transfer files and other data from one computer to another computer.

Microsoft Windows XP

The Microsoft Windows XP operating system provides the Files and Settings Transfer Wizard to transfer data, such as:

- E-mail messages
- Toolbar settings
- Window sizes
- Internet bookmarks

You can transfer data from one computer to another computer over a network or serial connection, or by storing the data on removable media, such as a writable CD or DVD.



NOTE: You can transfer information from one computer to another computer by directly connecting a serial cable to the input/output (I/O) ports of the two computers. To transfer data over a serial connection, you must use the Network Connections utility in the Control Panel to perform additional configuration steps, such as setting up an advanced connection and designating the host computer and the guest computer.

For instructions on setting up a direct cable connection between two computers, see Microsoft Knowledge Base Article #305621, titled *How to Set Up a Direct Cable Connection Between Two Computers in Windows XP*. This information may not be available in certain countries.

Using the Files and Settings Transfer Wizard requires the *Operating System* disc that came with your computer or a wizard disk, which the wizard can create for you.



NOTE: For more information about transferring data, search support.dell.com for document #154781 (*What Are The Different Methods To Transfer Files From My Old Computer To My New Dell™ Computer Using the Microsoft Windows XP Operating System?*).



NOTE: Access to the Dell Knowledge Base document may not be available in certain countries.

Files and Settings Transfer Wizard (With the Operating System Disc)



NOTE: The Files and Settings Transfer Wizard designates the source computer from which data is to be transferred as the *old* computer, and designates the destination computer to which the data is going to be transferred as the *new* computer.

PREPARE THE DESTINATION COMPUTER FOR THE FILE TRANSFER —

- 1 Click **Start**→ **All Programs**→ **Accessories**→ **System Tools**→ **Files and Settings Transfer Wizard**.
- 2 Under **Which computer is this?**, click **New computer**, and then click **Next**.
- 3 Under **Do you have a Windows XP CD?**, click **I will use the wizard from the Windows XP CD**, and then click **Next**.
- 4 Review the information under **Now go to your old computer**, and then go to the source computer. Do *not* click **Next**.

COPY DATA FROM THE SOURCE COMPUTER —

- 1 Insert the *Windows XP Operating System* disc into the source computer. The **Welcome to Microsoft Windows XP** screen appears.
- 2 Click **Perform additional tasks**.
- 3 Under **What do you want to do?**, click **Transfer files and settings**. The **Files and Settings Transfer Wizard** window appears.
- 4 Click **Next**.
- 5 Under **Which computer is this?**, click **Old Computer**, and then click **Next**.
- 6 Under **Select a transfer method**, click the transfer method of your choice, and then click **Next**.
- 7 Under **What do you want to transfer?**, click to select the data you want to transfer, and then click **Next**.
The selected data is copied and the **Completing the Collection Phase** screen appears.
- 8 Click **Finish**.

TRANSFER DATA TO THE DESTINATION COMPUTER —

- 1 Go to the destination computer.
- 2 Under **Now go to your old computer**, click **Next**.
- 3 Under **Where are the files and settings?**, click to select the method you chose for transferring your settings and files, and then click **Next**.

The wizard reads the collected files and settings and applies them to the destination computer. When the transfer is complete, the **Finished** screen appears.

- 4 Click **Finished**, and then restart the computer.

Files and Settings Transfer Wizard (Without the Operating System Disc)

To run the Files and Settings Transfer Wizard without the *Operating System* disc, you must create a wizard disk. The wizard disk allows you to create a backup image file on removable media.



NOTE: The Files and Settings Transfer Wizard designates the source computer from which data is to be transferred as the *old* computer, and designates the destination computer to which the data is going to be transferred as the *new* computer.

CREATE A WIZARD DISK —

- 1 On the destination computer, click **Start**→**All Programs**→**Accessories**→**System Tools**→**Files and Settings Transfer Wizard**.
- 2 Under **Which computer is this?**, click **New computer**, and then click **Next**.
- 3 Under **Do you have a Windows XP CD?**, click **I want to create a Wizard Disk in the following drive**, and then click **Next**.
- 4 Insert a writable CD or DVD, and then click **OK**.
- 5 Review the information under **Now go to your old computer**, and then go to the source computer. Do *not* click **Next**.

COPY DATA FROM THE SOURCE COMPUTER —

- 1 Insert the wizard disk into the source computer.
- 2 Click **Start**→**Run**.
- 3 Click **Browse...** and navigate to **fastwiz** on the wizard disk, and then click **OK**.
- 4 Under **Which computer is this?**, click **Old Computer**, and then click **Next**.
- 5 Under **Select a transfer method**, click the transfer method of your choice, and then click **Next**.

- 6 Under **What do you want to transfer?**, click to select the data you want to transfer, and then click **Next**.

The selected data is copied and the **Completing the Collection Phase** screen appears.

- 7 Click **Finish**.

TRANSFER DATA TO THE DESTINATION COMPUTER —

- 1 Go to the destination computer.
- 2 Under **Now go to your old computer**, click **Next**.
- 3 Under **Where are the files and settings?**, click to select the method you chose for transferring your settings and files, and then click **Next**.

The wizard reads the collected files and settings and applies them to the destination computer. When the transfer is complete, the **Finished** screen appears.

- 4 Click **Finished**, and then restart the computer.

Microsoft Windows Vista

- 1 Click the Windows Vista Start button , and then click **Transfer files and settings**→ **Start Windows Easy Transfer**.
- 2 In the **User Account Control** dialog box, click **Continue**.
- 3 Click **Start a new transfer** or **Continue a transfer in progress**.

Follow the instructions provided on the screen by the Windows Easy Transfer wizard.

Power Protection Devices

Several devices are available to protect against power fluctuations and failures:

- Surge protectors
- Line conditioners
- Uninterruptible power supplies (UPS)

Surge Protectors

Surge protectors and power strips equipped with surge protection help prevent damage to your computer from voltage spikes that can occur during electrical storms or after power interruptions. Some surge protector manufacturers include warranty coverage for certain types of damage. Carefully read the device warranty when choosing a surge protector and compare joule ratings to determine the relative effectiveness of different devices. A device with a higher joule rating offers more protection.

- ➡ **NOTICE:** Most surge protectors do not protect against power fluctuations or power interruptions caused by nearby lightning strikes. When lightning occurs in your area, disconnect the telephone line from the telephone wall jack and disconnect your computer from the electrical outlet.

Many surge protectors have a telephone jack for modem protection. See the surge protector documentation for modem connection instructions.

- ➡ **NOTICE:** Not all surge protectors offer network adapter protection. Disconnect the network cable from the network wall jack during electrical storms.

Line Conditioners

- ➡ **NOTICE:** Line conditioners do not protect against power interruptions.

Line conditioners are designed to maintain AC voltage at a fairly constant level.

Uninterruptible Power Supplies

- ➡ **NOTICE:** Loss of power while data is being saved to the hard drive may result in data loss or file damage.

- 📎 **NOTE:** To ensure maximum battery operating time, connect only your computer to a UPS. Connect other devices, such as a printer, to a separate power strip that provides surge protection.

A UPS protects against power fluctuations and interruptions. UPS devices contain a battery that provides temporary power to connected devices when AC power is interrupted. The battery charges while AC power is available. See the UPS manufacturer documentation for information on battery operating time and to ensure that the device is approved by Underwriters Laboratories (UL).

About Your Computer

Front View (Tower Orientation)

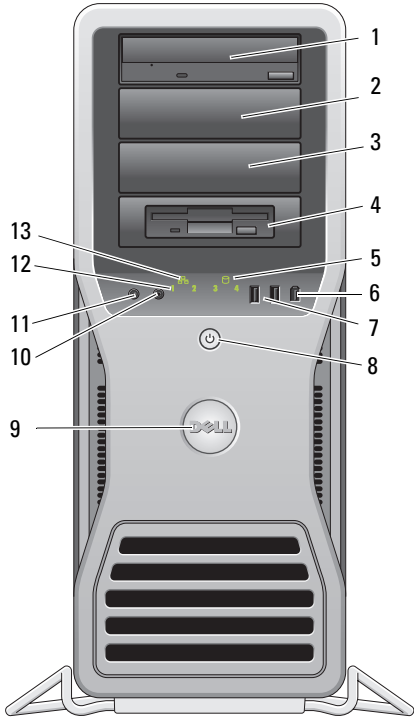

1–3 5.25-inch drive bays

Can hold a CD/DVD drive, or a media card reader, floppy drive, or a SATA hard drive in a 5.25-inch drive bay carrier. The hard-drive carrier is only for use in the 5.25-inch drive bays. The floppy-drive/media card reader and hard-drive carriers are not interchangeable.

4	5.25-inch drive bay with special 3.5-inch drive panel plate	Can hold a CD/DVD drive, or a media card reader, a floppy drive, or a SATA hard drive in a 5.25-inch drive bay carrier. The drive-panel plate shown here is only for use with a floppy drive or media card reader; you can install the plate in front of any of the four 5.25-inch drive bays. For more information, see "Drive Panels" in your <i>User's Guide</i> . The hard-drive carrier is only for use in the 5.25-inch drive bays. The floppy-drive/media card reader and hard-drive carriers are not interchangeable.
5	hard-drive activity light	The hard drive light is on when the computer reads data from or writes data to the hard drive. The light might also be on when a device such as your CD drive is operating.
6	IEEE 1394 connector	Use the IEEE 1394 connector for high-speed data devices such as digital video cameras and external storage devices.
7	USB 2.0 connectors (2)	Use the front USB connectors for devices that you connect occasionally, such as flash memory keys, cameras, or bootable USB devices. Dell recommends that you use the back USB connectors for devices that typically remain connected, such as printers and keyboards.
8	power button, power light	Press the power button to turn on the computer. The light in the center of this button indicates the power state. For more information, see "Controls and Lights" in your <i>User's Guide</i> . NOTE: To avoid losing data, do not use the power button to turn off the computer. Instead, perform an operating system shutdown.
9	Dell badge	You can rotate the Dell badge so that "Dell" is read horizontally, depending on whether you use the desktop or tower orientation.
10	headphone connector	Use the headphone connector to attach headphones.
11	microphone connector	Use the microphone connector to attach a personal computer microphone for voice or musical input into a sound or telephony program.
12	diagnostic lights (4)	Use these lights to help you troubleshoot a computer problem based on the diagnostic code. For more information, see "Diagnostic Lights" in your <i>User's Guide</i> .
13	network link light	The network link light is on when a good connection exists between a 10-Mbps, 100-Mbps, or 1000-Mbps (or 1-Gbps) network and the computer.

Back View (Tower Orientation)

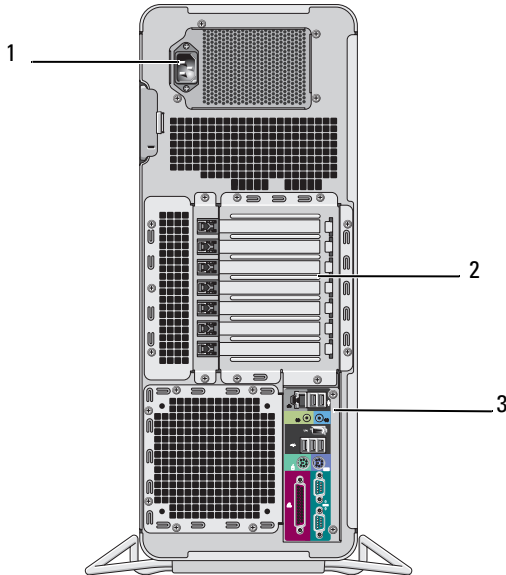

1	power connector	Connect the power cable.
2	card slots	Slots 2–6 support full-length cards, including one PCI, two PCI Express 2.0 x16, and two PCI-X slots. Slots 1 and 7 support half-length cards, including one PCI Express x8 (wired as x4) and one PCI-X slot.
3	back panel connectors	Plug USB, audio, and other devices into the appropriate connector (see "Back Panel Connectors" on page 21 for more information).



CAUTION: Ensure that none of the computer air vents are blocked. Blocking them can cause serious thermal problems.

Back Panel Connectors

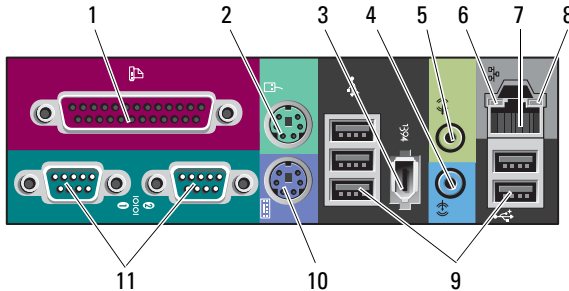

1	parallel connector	Connect a parallel device, such as a printer, to the parallel connector. If you have a USB printer, plug it into a USB connector. NOTE: The integrated parallel connector is automatically disabled if the computer detects an installed card containing a parallel connector configured to the same address. For more information, see "System Setup Options" in your <i>User's Guide</i> .
2	mouse connector	Plug a standard PS/2 mouse into the green mouse connector. Turn off the computer and any attached devices before you connect a mouse to the computer. If you have a USB mouse, plug it into a USB connector.
3	IEEE 1394 connector	Use the IEEE 1394 connector for high-speed data devices such as digital video cameras and external storage devices.
4	line-in connector	Use the blue line-in connector to attach a playback device such as an MP3 player, CD drive, or VCR. On computers with a sound card, use the connector on the card.
5	line-out connector	Use the green line-out connector to attach headphones and most speakers with integrated amplifiers. On computers with a sound card, use the connector on the card.
6	link integrity light	Green — A good connection exists between a 10-Mbps network and the computer. Orange — A good connection exists between a 100-Mbps network and the computer. Yellow — A good connection exists between a 1000-Mbps (or 1-Gbps) network and the computer. Off — The computer is not detecting a physical connection to the network.

7	network adapter connector	<p>To attach your computer to a network or broadband device, connect one end of a network cable to either a network jack or your network or broadband device. Connect the other end of the network cable to the network adapter connector on your computer. A click indicates that the network cable has been securely attached.</p> <p>Do not plug a telephone cable into the network connector. On computers with an additional network connector card, use the connectors on the card and on the back of the computer when setting up multiple network connections (such as a separate intra- and extranet).</p> <p>It is recommended that you use Category 5 wiring and connectors for your network. If you must use Category 3 wiring, force the network speed to 10 Mbps to ensure reliable operation.</p>
8	network activity light	<p>Flashes a yellow light when the computer is transmitting or receiving network data. A high volume of network traffic may make this light appear to be in a steady "on" state.</p>
9	USB 2.0 connectors (5)	<p>It is recommended that you use the front USB connectors for devices that you connect occasionally, such as flash memory keys, cameras, or bootable USB devices.</p> <p>Use the back USB connectors for devices that typically remain connected, such as printers and keyboards.</p>
10	keyboard connector	<p>If you have a standard PS/2 keyboard, plug it into the purple keyboard connector. If you have a USB keyboard, plug it into a USB connector.</p>
11	serial connectors (2)	<p>Connect a serial device, such as a handheld device, to the serial port. If necessary, the address for this port can be modified through the system setup program (see "System Setup" in you <i>User's Guide</i>).</p>

Cleaning Your Computer

 **CAUTION:** Before you begin any of the procedures in this section, follow the safety instructions in the *Product Information Guide*.

Computer, Keyboard, and Monitor

 **CAUTION:** Before you clean your computer, disconnect the computer from the electrical outlet. Clean your computer with a soft cloth dampened with water. Do not use liquid or aerosol cleaners, which may contain flammable substances.

- Use a vacuum cleaner with a brush attachment to gently remove dust from the slots and holes on your computer and from between the keys on the keyboard.

 **NOTICE:** Do not wipe the display screen with a soap or alcohol solution. Doing so may damage the antiglare coating.

- To clean your monitor screen, lightly dampen a soft, clean cloth with water. If possible, use a special screen-cleaning tissue or solution suitable for the monitor's antistatic coating.
- Wipe the keyboard, computer, and plastic part of the monitor with a soft cleaning cloth moistened with water.

Do not soak the cloth or let water drip inside your computer or keyboard.

Mouse (Non-Optical)

- 1 Turn the retainer ring on the underside of your mouse counterclockwise, and then remove the ball.
- 2 Wipe the ball with a clean, lint-free cloth.
- 3 Blow carefully into the ball cage to dislodge dust and lint.
- 4 Clean the rollers inside the ball cage with a cotton swab moistened lightly with isopropyl alcohol.
- 5 Recenter the rollers in their channels, as needed. Ensure that fluff from the swab is not left on the rollers.
- 6 Replace the ball and retainer ring, and then turn the retainer ring clockwise until it clicks into place.

Floppy Drive

- ➔ **NOTICE:** Do not attempt to clean drive heads with a swab. The heads may become misaligned and prevent the drive from operating.

Clean your floppy drive using a commercially available cleaning kit. These kits contain pretreated floppy disks to remove contaminants that accumulate during normal operation.

CDs and DVDs

- ➔ **NOTICE:** Always use compressed air to clean the lens in the CD/DVD drive, and follow the instructions that come with the compressed air. Never touch the lens in the drive.

- 1 Hold the disc by its outer edge. You can also touch the inside edge of the center hole.

- ➔ **NOTICE:** To prevent damaging the surface, do not wipe in a circular motion around the disc.

- 2 With a soft, lint-free cloth, gently wipe the bottom of the disc (the unlabeled side) in a straight line from the center to the outer edge of the disc.

For stubborn dirt, try using water or a diluted solution of water and mild soap. You can also purchase commercial products that clean discs and provide some protection from dust, fingerprints, and scratches. Cleaning products for CDs are safe to use on DVDs.

Troubleshooting Tools

Power Lights

- ⚠ **CAUTION:** Before you begin any of the procedures in this section, follow the safety instructions in the *Product Information Guide*.

The power button light located on the front of the computer illuminates and blinks or remains solid to indicate different states:

- If the power light is green and the computer is not responding, "Diagnostic Lights" on page 26.
- If the power light is blinking green, the computer is in standby mode. Press a key on the keyboard, move the mouse, or press the power button to resume normal operation.

- If the power light is off, the computer is either turned off or is not receiving power.
 - Reseat the power cable into both the power connector on the back of the computer and the electrical outlet.
 - If the computer is plugged into a power strip, ensure that the power strip is plugged into an electrical outlet and that the power strip is turned on.
 - Bypass power protection devices, power strips, and power extension cables to verify that the computer turns on properly.
 - Ensure that the electrical outlet is working by testing it with another device, such as a lamp.
 - Ensure that the main power cable and front panel cable are securely connected to the system board (see "System Board Components" in your *User's Guide*).
- If the power light is blinking amber, the computer is receiving electrical power, but an internal power problem might exist.
 - Ensure that the voltage selection switch is set to match the AC power at your location, if applicable.
 - Ensure that the processor power cable is securely connected to the system board (see "System Board Components" in your *User's Guide*).
- If the power light is steady amber, a device may be malfunctioning or incorrectly installed.
 - Remove and then reinstall the memory modules (see "Removing the Front Panel" in your *User's Guide*).
 - Remove and then reinstall any cards (see "Cards" in your *User's Guide*).
- Eliminate interference. Some possible causes of interference are:
 - Power, keyboard, and mouse extension cables
 - Too many devices on a power strip
 - Multiple power strips connected to the same electrical outlet



Diagnostic Lights





 **CAUTION:** Before you begin any of the procedures in this section, follow the safety instructions in the *Product Information Guide*.





To help troubleshoot a problem, your computer has four lights labeled 1, 2, 3, and 4 on the front panel (see "Front View (Tower Orientation)" on page 18). When the computer starts normally, the lights flash, and then turn off. If the computer malfunctions, use the sequence of the lights to help identify the problem.



 **NOTE:** After the computer completes POST, all four lights turn off before booting to the operating system.

Diagnostic Light Codes During POST

Light Pattern	Problem Description	Suggested Resolution
	The computer is in a normal off condition or a possible pre-BIOS failure has occurred.	Plug the computer into a working electrical outlet and press the power button.
	A possible BIOS failure has occurred; the computer is in the recovery mode.	<ul style="list-style-type: none">• Run the BIOS Recovery utility, wait for recovery completion, and then restart the computer.• If the problem persists, contact Dell (see "Contacting Dell" in your <i>User's Guide</i>).
	A possible processor failure has occurred.	<ul style="list-style-type: none">• Reseat the processor (see "Processor" in your <i>User's Guide</i>).• If the problem persists, contact Dell (see "Contacting Dell" in your <i>User's Guide</i>).

Light Pattern	Problem Description	Suggested Resolution
	Memory modules are detected, but a memory failure has occurred.	<ul style="list-style-type: none"> • If two or more memory modules are installed, remove the modules (see "Memory" in your <i>User's Guide</i>), reinstall one module, and then restart the computer. If the computer starts normally, continue to install additional memory modules (one at a time) until you have identified a faulty module or reinstalled all modules without error. • If available, install working memory of the same type into your computer (see "Memory" in your <i>User's Guide</i>). • If the problem persists, contact Dell (see "Contacting Dell" in your <i>User's Guide</i>).
	A possible graphics card failure has occurred.	<ul style="list-style-type: none"> • Reseat any installed graphics cards (see "Cards" in your <i>User's Guide</i>). • If available, install a working graphics card into your computer. • If the problem persists, contact Dell (see "Contacting Dell" in your <i>User's Guide</i>).
	A possible floppy or hard drive failure has occurred.	<ul style="list-style-type: none"> • Reseat all power and data cables and restart the computer. • If the problem persists, contact Dell (see "Contacting Dell" in your <i>User's Guide</i>).
	A possible USB failure has occurred.	<ul style="list-style-type: none"> • Reinstall all USB devices, check cable connections, and then restart the computer. • If the problem persists, contact Dell (see "Contacting Dell" in your <i>User's Guide</i>).

Light Pattern	Problem Description	Suggested Resolution
	No memory modules are detected.	<ul style="list-style-type: none"> • If two or more memory modules are installed, remove the modules (see "Memory" in your <i>User's Guide</i>), reinstall one module, and then restart the computer. If the computer starts normally, continue to install additional memory modules (one at a time) until you have identified a faulty module or reinstalled all modules without error. • If available, install working memory of the same type into your computer (see "Memory" in your <i>User's Guide</i>). • If the problem persists, contact Dell (see "Contacting Dell" in your <i>User's Guide</i>).
	System board failure has occurred.	Contact Dell (see "Contacting Dell" in your <i>User's Guide</i>).
	Memory modules are detected, but a memory configuration or compatibility error exists.	<ul style="list-style-type: none"> • Ensure that no special requirements for memory module/connector placement exist (see "Memory" in your <i>User's Guide</i>). • Ensure that the memory you are using is supported by your computer (see "Memory" in your <i>User's Guide</i>). • If the problem persists, contact Dell (see "Contacting Dell" in your <i>User's Guide</i>).
	A possible system board resource and/or hardware failure has occurred.	<ul style="list-style-type: none"> • Perform the procedures in "Restoring Your Operating System" in your <i>User's Guide</i>. • If the problem persists, contact Dell (see "Contacting Dell" in your <i>User's Guide</i>).

Light Pattern	Problem Description	Suggested Resolution
	<p>A possible expansion card failure has occurred.</p>	<ol style="list-style-type: none"> 1 Determine if a conflict exists by removing an expansion card (not a graphics card) and restarting the computer (see "Cards" in your <i>User's Guide</i>). 2 If the problem persists, reinstall the card you removed, and then remove a different card and restart the computer. 3 Repeat this process for each expansion card installed. If the computer starts normally, troubleshoot the last card removed from the computer for resource conflicts (see "Restoring Your Operating System" in your <i>User's Guide</i>). 4 If the problem persists, contact Dell (see "Contacting Dell" in your <i>User's Guide</i>).
	<p>Another failure has occurred.</p>	<ul style="list-style-type: none"> • Ensure that all hard drive and CD/DVD drive cables are properly connected to the system board (see "System Board Components" in your <i>User's Guide</i>). • If there is an error message on the screen identifying a problem with a device (such as the floppy drive or hard drive), check the device to make sure it is functioning properly. • If the operating system is attempting to boot from a device (such as the floppy drive or CD/DVD drive), check the system setup program (see "System Setup" in your <i>User's Guide</i>) to ensure the boot sequence is correct for the devices installed on your computer. • If the problem persists, contact Dell (see "Contacting Dell" in your <i>User's Guide</i>).

Beep Codes

Your computer may emit a series of beeps during start up. The series of beeps is called a beep code and can be used to help identify a problem with your computer.

If your computer emits a series of beeps during start-up:

- 1 Write down the beep code.
- 2 Run the Dell Diagnostics to identify the cause (see "Dell Diagnostics" on page 33).

Code	Cause
2 short, 1 long	BIOS checksum error
1 long, 3 short, 2 short	Memory error
1 short	F12 key pressed

Code (repetitive short beeps)	Description	Suggested Remedy
1	BIOS checksum failure. Possible motherboard failure.	Contact Dell (see "Contacting Dell" in your <i>User's Guide</i>).
2	No memory modules are detected.	<ul style="list-style-type: none">• If two or more memory modules are installed, remove the modules (see "Memory" in your <i>User's Guide</i>), reinstall one module, and then restart the computer. If the computer starts normally, continue to install additional memory modules (one at a time) until you have identified a faulty module or reinstalled all modules without error.• If available, install working memory of the same type into your computer (see "Memory" in your <i>User's Guide</i>).• If the problem persists, contact Dell (see "Contacting Dell" in your <i>User's Guide</i>).
3	Possible motherboard failure.	Contact Dell (see "Contacting Dell" in your <i>User's Guide</i>).

Code (repetitive short beeps)	Description	Suggested Remedy
4	RAM Read/Write failure.	<ul style="list-style-type: none"> • Ensure that no special requirements for memory module/connector placement exist (see "Memory" in your <i>User's Guide</i>). • Ensure that the memory you are using is supported by your computer (see "Memory" in your <i>User's Guide</i>). • If the problem persists, contact Dell (see "Contacting Dell" in your <i>User's Guide</i>).
5	Real time clock failure. Possible battery failure or motherboard failure.	<ul style="list-style-type: none"> • Replace the battery (see "Replacing the Battery" in your <i>User's Guide</i>). • If the problem persists, contact Dell (see "Contacting Dell" in your <i>User's Guide</i>).
6	Video BIOS Test Failure.	Dell (see "Contacting Dell" in your <i>User's Guide</i>).

System Messages



NOTE: If the message you received is not listed in the following table, see the documentation for either the operating system or the program that was running when the message appeared.

ALERT! PREVIOUS ATTEMPTS AT BOOTING THIS SYSTEM HAVE FAILED AT CHECKPOINT [NNNN]. FOR HELP IN RESOLVING THIS PROBLEM, PLEASE NOTE THIS CHECKPOINT AND CONTACT DELL TECHNICAL SUPPORT — The computer failed to complete the boot routine three consecutive times for the same error (see "Contacting Dell" in your *User's Guide* for assistance).

CMOS CHECKSUM ERROR — Possible motherboard failure or the real-time clock battery charge is low. Replace the battery (see "Replacing the Battery" or "Contacting Dell" in your *User's Guide* for assistance).

CPU FAN FAILURE — CPU fan failure. Replace the CPU fan (see "Removing the Processor" in your *User's Guide*).

FLOPPY DISKETTE SEEK FAILURE — A cable may be loose, or the computer configuration information may not match the hardware configuration. Check cable connections (see "Contacting Dell" in your *User's Guide* for assistance).

DISKETTE READ FAILURE — The floppy disk may be defective or a cable may be loose. Replace the floppy disk and/or check for a loose cable connection.

HARD-DISK READ FAILURE — Possible hard drive failure during hard-drive boot test (see "Contacting Dell" in your *User's Guide* for assistance).

KEYBOARD FAILURE — Keyboard failure or the keyboard cable is loose (see "Keyboard Problems" in your *User's Guide*).

NO BOOT DEVICE AVAILABLE — The system cannot detect a bootable device or partition.

- If the floppy drive is your boot device, ensure that the cables are connected and that a bootable floppy disk is in the drive.
- If the hard drive is your boot device, ensure that the cables are connected and that the drive is installed properly and partitioned as a boot device.
- Enter the system setup program and ensure that the boot sequence information is correct (see "Entering System Setup" in your *User's Guide*).

NO TIMER TICK INTERRUPT — System board failure or a chip on the system board might be malfunctioning (see "Contacting Dell" in your *User's Guide* for assistance).

NON-SYSTEM DISK OR DISK ERROR — Replace the floppy disk with one that has a bootable operating system or remove the floppy disk from drive A and restart the computer.

NOT A BOOT DISKETTE — Insert a bootable floppy disk and restart your computer.

NOTICE - HARD DRIVE SELF MONITORING SYSTEM HAS REPORTED THAT A PARAMETER HAS EXCEEDED ITS NORMAL OPERATING RANGE. DELL RECOMMENDS THAT YOU BACK UP YOUR DATA REGULARLY. A PARAMETER OUT OF RANGE MAY OR MAY NOT INDICATE A POTENTIAL HARD DRIVE PROBLEM. — S.M.A.R.T error, possible HDD failure. This feature can be enabled or disabled in BIOS setup.

Hardware Troubleshooter

If a device is either not detected during the operating system setup or is detected, but incorrectly configured, you can use the Hardware Troubleshooter to resolve the incompatibility.

Windows XP:

- 1 Click **Start** → **Help and Support**.
- 2 Type **hardware troubleshooter** in the search field and press <Enter> to start the search.
- 3 In the **Fix a Problem** section, click **Hardware Troubleshooter**.
- 4 In the **Hardware Troubleshooter** list, select the option that best describes the problem and click **Next** to follow the remaining troubleshooting steps.

Windows Vista:

- 1 Click the Windows Vista start button , and click **Help and Support**.
- 2 Type hardware troubleshooter in the search field and press <Enter> to start the search.
- 3 In the search results, select the option that best describes the problem and follow the remaining troubleshooting steps.

Dell Diagnostics



CAUTION: Before you begin any of the procedures in this section, follow the safety instructions in the *Product Information Guide*.

When to Use the Dell Diagnostics

If you experience a problem with your computer, perform the checks in "Lockups and Software Problems" (see "Troubleshooting" in your *User's Guide*) and run the Dell Diagnostics before you contact Dell for assistance.

You can run the Dell Diagnostics from your hard drive or from the *Drivers and Utilities* disc.

See "System Setup" in your *User's Guide* to review your computer's configuration information, and ensure that the device that you want to test displays in the system setup program and is active.



NOTE: The Dell Diagnostics works only on Dell computers.



NOTE: Print the following procedures before you run the Dell diagnostics.

Starting the Dell Diagnostics From Your Hard Drive

The Dell Diagnostics is located on a separate diagnostic utility partition on your hard drive.



NOTE: If your computer cannot display a screen image, see "Contacting Dell" in your *User's Guide*.

- 1 Turn on (or restart) your computer.
- 2 When the DELL logo appears, press <F12> immediately.



NOTE: Keyboard failure may result when a key is held down for extended periods of time. To avoid possible keyboard failure, press and release <F12> in even intervals to open the **Boot Device Menu**.

 **NOTE:** If at any time a message appears stating that no diagnostics utility partition has been found, run the Dell Diagnostics from your *Drivers and Utilities* disc (see "Starting the Dell Diagnostics From the Drivers and Utilities Disc" on page 34).

If you wait too long and the operating system logo appears, continue to wait until you see the Microsoft Windows desktop, and then shut down your computer and try again.

- 3 At the **Boot Device Menu**, use the up- and down-arrow keys or press the appropriate number on the keyboard to highlight **Boot to Utility Partition**, and then press <Enter>.

 **NOTE:** The Quickboot feature changes the boot sequence for the current boot only. Upon restart, the computer boots according to the boot sequence specified in the system setup program.

- 4 At the Dell Diagnostics **Main Menu**, left-click with the mouse, or press <Tab> and then <Enter>, to select the test you want to run (see "Dell Diagnostics Main Menu" on page 35).

 **NOTE:** Write down any error codes and problem descriptions exactly as they appear and follow the instructions on the screen.

- 5 After all tests have completed, close the test window to return to the Dell Diagnostics **Main Menu**.
- 6 Close the **Main Menu** window to exit the Dell Diagnostics and restart the computer.

Starting the Dell Diagnostics From the Drivers and Utilities Disc

- 1 Turn on your computer.
- 2 Press the eject button on the front of the optical drive to open the drive tray.
- 3 Place the *Drivers and Utilities* disc in the center of the drive tray, and then press the eject button or gently push on the tray to close it.
- 4 Restart the computer.
- 5 When the DELL logo appears, press <F12> immediately.

 **NOTE:** Keyboard failure may result when a key on the keyboard is held down for extended periods of time. To avoid possible keyboard failure, press and release <F12> in even intervals until the **Boot Device Menu** appears.

If you wait too long and the operating system logo appears, continue to wait until you see the Microsoft Windows desktop, and then shut down your computer and try again.

- At the **Boot Device Menu**, use the up- and down-arrow keys or press the appropriate number on the keyboard to highlight **Onboard or USB CD-ROM**, and then press <Enter>.



NOTE: The Quickboot feature changes the boot sequence for the current boot only. Upon restart, the computer boots according to the boot sequence specified in the system setup program.

- Press <1> to select the Dell Diagnostics.
 - At the **Dell Diagnostics Menu**, press <1> to select the Dell Diagnostics.
 - At the Dell Diagnostics **Main Menu**, left-click with the mouse, or press <Tab> and then <Enter>, to select the test you want to run (see "Dell Diagnostics Main Menu" on page 35).
-  **NOTE:** Write down any error codes and problem descriptions exactly as they appear and follow the instructions on the screen.
- After all tests have completed, close the test window to return to the Dell Diagnostics **Main Menu**.
 - Remove the *Drivers and Utilities* disc, close the **Main Menu** window to exit the Dell Diagnostics, and then restart the computer.

Dell Diagnostics Main Menu

The following tests can be run from the Dell Diagnostics **Main Menu**:

Option	Function
Express Test	Performs a quick test of system devices. The test typically takes 10 to 20 minutes and requires no interaction on your part. Run Express Test first to increase the possibility of tracing the problem quickly.
Extended Test	Performs a thorough check of system devices. The test typically takes an hour or more and periodically requires your input to answer specific questions.
Custom Test	Tests a specific device in the system and can be used to customize the tests you want to run.
Symptom Tree	Lists a number of common symptoms and allows you to select a test based on the symptom of the problem you are having.

For any problem encountered during a test, a message appears with an error code and a description of the problem. Write down the error code and problem description exactly as it appears and follow the instructions on the screen. If you cannot resolve the problem, contact Dell (see "Contacting Dell" in your *User's Guide*).

 **NOTE:** The Service Tag for your computer is located at the top of each test screen. When contacting Dell support, have your Service Tag ready.

The following tabs provide additional information for tests run from the **Custom Test** or **Symptom Tree** option:

Tab	Function
Results	Displays the results of the test and any error conditions encountered.
Errors	Displays error conditions encountered, error codes, and the problem description.
Help	Describes the test and any requirements for running the test.
Configuration (Custom Test only)	<p>Displays the hardware configuration for the selected device. The Dell Diagnostics obtains configuration information for all devices from the system setup program, memory, and various internal tests, and it displays the information in the device list in the left pane of the screen.</p> <p>NOTE: The device list may not display the names of all the components installed on your computer or all devices attached to your computer.</p>
Parameters (Custom Test only)	Allows you to customize the test, if applicable, by changing the test settings.

Troubleshooting

Follow these tips when you troubleshoot your computer:

- If you added or removed a part before the problem started, review the installation procedures and ensure that the part is correctly installed.
- If a peripheral device does not work, ensure that the device is properly connected.
- If an error message appears on the screen, write down the exact message. This message may help support personnel diagnose and fix the problem(s).

- If an error message occurs in a program, see the program's documentation.



NOTE: The procedures in this document were written for the Windows default view, so they may not apply if you set your Dell™ computer to the Windows Classic view.

Battery Problems



CAUTION: There is a danger of a new battery exploding if it is incorrectly installed. Replace the battery only with the same or equivalent type recommended by the manufacturer. Discard used batteries according to the manufacturer's instructions.



CAUTION: Before you begin any of the procedures in this section, follow the safety instructions in the *Product Information Guide*.

REPLACE THE BATTERY — If you have to repeatedly reset time and date information after turning on the computer, or if an incorrect time or date displays during start-up, replace the battery (see "Replacing the Battery" in your *User's Guide*). If the battery still does not work properly, contact Dell (see "Contacting Dell" in your *User's Guide*).

Drive Problems



CAUTION: Before you begin any of the procedures in this section, follow the safety instructions in the *Product Information Guide*.

ENSURE THAT MICROSOFT WINDOWS RECOGNIZES THE DRIVE —

Windows XP:

- Click **Start** and click **My Computer**.

Windows Vista:

- Click **Start**  and click **Computer**.

If the drive is not listed, perform a full scan with your antivirus software to check for and remove viruses. Viruses can sometimes prevent Windows from recognizing the drive.

TEST THE DRIVE —

- Insert another disc to eliminate the possibility that the original drive is defective.
- Insert a bootable floppy disk and restart the computer.

CLEAN THE DRIVE OR DISK — See "Cleaning Your Computer" on page 23.

CHECK THE CABLE CONNECTIONS

RUN THE HARDWARE TROUBLESHOOTER — See "Restoring Your Operating System" in your *User's Guide*.

RUN THE DELL DIAGNOSTICS — See "Dell Diagnostics" on page 33.

Optical Drive Problems



NOTE: High-speed optical drive vibration is normal and may cause noise, which does not indicate a defect in the drive or the disc.



NOTE: Because of different regions worldwide and different disc formats, not all DVD titles work in all DVD drives.

ADJUST THE WINDOWS VOLUME CONTROL —

- Click the speaker icon in the lower-right corner of your screen.
- Ensure that the volume is turned up by clicking the slidebar and dragging it up.
- Ensure that the sound is not muted by clicking any boxes that are checked.

CHECK THE SPEAKERS AND SUBWOOFER — See "Sound and Speaker Problems" on page 48.

Problems Writing to an Optical Drive

CLOSE OTHER PROGRAMS — The optical drive must receive a steady stream of data during the writing process. If the stream is interrupted, an error occurs. Try closing all programs before you write to the optical.

TURN OFF STANDBY MODE IN WINDOWS BEFORE WRITING TO A DISC — Search for the keyword *standby* in *Windows Help and Support* for information on power management modes.

Hard Drive Problems

RUN CHECK DISK —

Windows XP:

- 1 Click **Start** and click **My Computer**.
- 2 Right-click **Local Disk C:**.
- 3 Click **Properties**→**Tools**→**Check Now**.
- 4 Click **Scan for and attempt recovery of bad sectors** and click **Start**.

Windows Vista:

- 1 Click **Start**  and click **Computer**.
- 2 Right-click **Local Disk C:**.
- 3 Click **Properties**→**Tools**→**Check Now**.

The **User Account Control** window may appear. If you are an administrator on the computer, click **Continue**; otherwise, contact your administrator to continue the desired action.

- 4 Follow the instructions on the screen.

E-Mail, Modem, and Internet Problems



CAUTION: Before you begin any of the procedures in this section, follow the safety instructions in the *Product Information Guide*.



NOTE: Connect the modem to an analog telephone jack only. The modem does not operate while it is connected to a digital telephone network.



NOTE: Do not plug a telephone cable into the network adapter connector (see "Back Panel Connectors" in your *User's Guide*).

CHECK THE MICROSOFT OUTLOOK EXPRESS SECURITY SETTINGS — If you cannot open your e-mail attachments:

- 1 In Outlook Express, click **Tools**→**Options**→**Security**.
- 2 Click **Do not allow attachments** to remove the check mark, as needed.

CHECK THE TELEPHONE LINE CONNECTION

CHECK THE TELEPHONE JACK

CONNECT THE MODEM DIRECTLY TO THE TELEPHONE WALL JACK

USE A DIFFERENT TELEPHONE LINE —

- Verify that the telephone line is connected to the jack on the modem (the jack has either a green label or a connector-shaped icon next to it).
- Ensure that you hear a click when you insert the telephone line connector into the modem.
- Disconnect the telephone line from the modem and connect it to a telephone; then listen for a dial tone.
- If you have other telephone devices sharing the line, such as an answering machine, fax machine, surge protector, or line splitter, bypass them and use the telephone to connect the modem directly to the telephone wall jack. If you are using a line that is 3 meters (10 feet) or more in length, try a shorter line.

RUN THE MODEM DIAGNOSTIC TOOL —

Windows XP:

- 1 Click **Start**→**All Programs**→**Modem Helper**.
- 2 Follow the instructions on the screen to identify and resolve modem problems. Modem Helper is not available on certain computers.

Windows Vista:

- 1 Click **Start**  → **All Programs**→**Modem Diagnostic Tool**.
- 2 Follow the instructions on the screen to identify and resolve modem problems. Modem diagnostics are not available on all computers.

VERIFY THAT THE MODEM IS COMMUNICATING WITH WINDOWS —

Windows XP:

- 1 Click **Start** → **Control Panel** → **Printers and Other Hardware** → **Phone and Modem Options** → **Modems**.
- 2 Click the COM port for your modem, and then click **Properties** → **Diagnostics** → **Query Modem** to verify that the modem is communicating with Windows.

If all commands receive responses, the modem is operating properly.

Windows Vista:

- 1 Click **Start**  → **Control Panel** → **Hardware and Sound** → **Phone and Modem Options** → **Modems**.
- 2 Click the COM port for your modem, and then click **Properties** → **Diagnostics** → **Query Modem** to verify that the modem is communicating with Windows.

If all commands receive responses, the modem is operating properly.

ENSURE THAT YOU ARE CONNECTED TO THE INTERNET — Ensure that you have subscribed to an Internet provider. With the Outlook Express e-mail program open, click **File**. If **Work Offline** has a check mark next to it, click the check mark to remove it and connect to the Internet. For help, contact your Internet service provider.

Error Messages



CAUTION: Before you begin any of the procedures in this section, follow the safety instructions in the *Product Information Guide*.

If the error message is not listed, see the documentation for the operating system or the program that was running when the message appeared.

A FILENAME CANNOT CONTAIN ANY OF THE FOLLOWING CHARACTERS: \ / : * ? " < > | —

Do not use these characters in filenames.

A REQUIRED .DLL FILE WAS NOT FOUND — The program that you are trying to open is missing an essential file. To remove and then reinstall the program:

Windows XP:

- 1 Click **Start** → **Control Panel** → **Add or Remove Programs** → **Programs and Features**.
- 2 Select the program you want to remove.
- 3 Click **Uninstall**.
- 4 See the program documentation for installation instructions.

Windows Vista:

- 1 Click **Start**  → **Control Panel** → **Programs** → **Programs and Features**.
- 2 Select the program you want to remove.
- 3 Click **Uninstall**.
- 4 See the program documentation for installation instructions.

drive letter :\ is not accessible. The device is not ready — The drive cannot read the disk. Insert a disk into the drive and try again.

INSERT BOOTABLE MEDIA — Insert a bootable floppy disk, CD, or DVD.

NON-SYSTEM DISK ERROR — Remove the floppy disk from the floppy drive and restart your computer.

NOT ENOUGH MEMORY OR RESOURCES. CLOSE SOME PROGRAMS AND TRY AGAIN — Close all windows and open the program that you want to use. In some cases, you may have to restart your computer to restore computer resources. If so, run the program that you want to use first.

OPERATING SYSTEM NOT FOUND — Contact Dell (see "Contacting Dell" in your *User's Guide*).

IEEE 1394 Device Problems



CAUTION: Before you begin any of the procedures in this section, follow the safety instructions in the *Product Information Guide*.

ENSURE THAT THE CABLE FOR THE IEEE 1394 DEVICE IS PROPERLY INSERTED INTO THE DEVICE AND INTO THE CONNECTOR ON THE COMPUTER

ENSURE THAT THE IEEE 1394 DEVICE IS ENABLED IN SYSTEM SETUP — See "System Setup Options" in your *User's Guide*.

ENSURE THAT THE IEEE 1394 DEVICE IS RECOGNIZED BY WINDOWS —

Windows XP:

- 1 Click **Start** and click **Control Panel**.
- 2 Under **Pick a Category**, click **Performance and Maintenance**→ **System**→ **System Properties**→ **Hardware**→ **Device Manager**.

Windows Vista:

- 1 Click **Start**  → **Control Panel**→ **Hardware and Sound**.
- 2 Click **Device Manager**.

If your IEEE 1394 device is listed, Windows recognizes the device.

ENSURE THAT THE IEEE 1394 CARD IS PROPERLY SEATED

ENSURE THAT THE IEEE 1394 CABLE IS CONNECTED SECURELY TO THE SYSTEM BOARD CONNECTOR AND THE CONNECTOR ON THE FRONT I/O PANEL

IF YOU HAVE PROBLEMS WITH A DELL IEEE 1394 DEVICE — Contact Dell (see "Contacting Dell" in your *User's Guide*).

IF YOU HAVE PROBLEMS WITH AN IEEE 1394 DEVICE NOT PROVIDED BY DELL — Contact the IEEE 1394 device manufacturer.

Keyboard Problems



CAUTION: Before you begin any of the procedures in this section, follow the safety instructions in the *Product Information Guide*.

CHECK THE KEYBOARD CABLE —

- Ensure that the keyboard cable is firmly connected to the computer.
- Shut down the computer (see "Turning Off Your Computer" in your *User's Guide*), reconnect the keyboard cable as shown on the setup diagram for your computer, and then restart the computer.
- Ensure that the cable is not damaged or frayed and check cable connectors for bent or broken pins. Straighten any bent pins.
- Remove any keyboard extension cables and connect the keyboard directly to the computer.

TEST THE KEYBOARD — Connect a properly working keyboard to the computer, and then try using the keyboard.

RUN THE HARDWARE TROUBLESHOOTER — See "Restoring Your Operating System" in your *User's Guide*.

Lockups and Software Problems



CAUTION: Before you begin any of the procedures in this section, follow the safety instructions in the *Product Information Guide*.

The computer does not start up

CHECK THE DIAGNOSTIC LIGHTS — See "Diagnostic Lights" on page 26.

ENSURE THAT THE POWER CABLE IS FIRMLY CONNECTED TO THE COMPUTER AND TO THE ELECTRICAL OUTLET

The computer stops responding



NOTICE: You may lose data if you are unable to perform an operating system shutdown.

TURN THE COMPUTER OFF — If you are unable to get a response by pressing a key on your keyboard or moving your mouse, press and hold the power button for at least 8 to 10 seconds (until the computer turns off), and then restart your computer.

A program stops responding

END THE PROGRAM —

- 1 Press <Ctrl><Shift><Esc> simultaneously to access the Task Manager.
- 2 Click the Applications tab.
- 3 Click to select the program that is no longer responding.
- 4 Click End Task.

A program crashes repeatedly



NOTE: Most software includes installation instructions in its documentation or on a floppy disk, CD, or DVD.

CHECK THE SOFTWARE DOCUMENTATION — If necessary, uninstall and then reinstall the program.

A program is designed for an earlier Windows operating system

RUN THE PROGRAM COMPATIBILITY WIZARD —

Windows XP:

The Program Compatibility Wizard configures a program so that it runs in an environment similar to non-Windows XP operating system environments.

- 1 Click **Start** → **All Programs** → **Accessories** → **Program Compatibility Wizard** → **Next**.
- 2 Follow the instructions on the screen.

Windows Vista:

The Program Compatibility Wizard configures a program so that it runs in an environment similar to non-Windows Vista operating system environments.

- 1 Click **Start**  → **Control Panel** → **Programs** → **Use an older program with this version of Windows**.
- 2 In the welcome screen, click **Next**.
- 3 Follow the instructions on the screen.

A solid blue screen appears

TURN THE COMPUTER OFF — If you are unable to get a response by pressing a key on your keyboard or moving your mouse, press and hold the power button for at least 8 to 10 seconds (until the computer turns off), and then restart your computer.

Other software problems

CHECK THE SOFTWARE DOCUMENTATION OR CONTACT THE SOFTWARE MANUFACTURER FOR TROUBLESHOOTING INFORMATION —

- Ensure that the program is compatible with the operating system installed on your computer.
- Ensure that your computer meets the minimum hardware requirements needed to run the software. See the software documentation for information.
- Ensure that the program is installed and configured properly.
- Verify that the device drivers do not conflict with the program.
- If necessary, uninstall and then reinstall the program.

BACK UP YOUR FILES IMMEDIATELY

USE A VIRUS-SCANNING PROGRAM TO CHECK THE HARD DRIVE, FLOPPY DISKS, CDs, OR DVDs

SAVE AND CLOSE ANY OPEN FILES OR PROGRAMS AND SHUT DOWN YOUR COMPUTER THROUGH THE START MENU

Memory Problems



CAUTION: Before you begin any of the procedures in this section, follow the safety instructions in the *Product Information Guide*.

IF YOU RECEIVE AN INSUFFICIENT MEMORY MESSAGE —

- Save and close any open files and exit any open programs you are not using to see if that resolves the problem.
- See the software documentation for minimum memory requirements. If necessary, install additional memory (see "Installing a Memory Module" in your *User's Guide*).
- Reseat the memory modules (see "Removing the Front Panel" in your *User's Guide*) to ensure that your computer is successfully communicating with the memory.
- Run the Dell Diagnostics (see "Dell Diagnostics" on page 33).

IF YOU EXPERIENCE OTHER MEMORY PROBLEMS —

- Reseat the memory modules (see "Removing the Front Panel" in your *User's Guide*) to ensure that your computer is successfully communicating with the memory.
- Ensure that you are following the memory installation guidelines (see "Installing a Memory Module" in your *User's Guide*).
- Ensure that the memory you are using is supported by your computer. For more information about the type of memory supported by your computer, see "Removing the Front Panel" in your *User's Guide*.
- Run the Dell Diagnostics (see "Dell Diagnostics" on page 33).

Mouse Problems



CAUTION: Before you begin any of the procedures in this section, follow the safety instructions in the *Product Information Guide*.

CHECK THE MOUSE CABLE —

- Ensure that the cable is not damaged or frayed and check cable connectors for bent or broken pins. Straighten any bent pins.
- Remove any mouse extension cables, and connect the mouse directly to the computer.
- Verify that the mouse cable is connected as shown on the setup diagram for your computer.

RESTART THE COMPUTER —

- 1 Simultaneously press <Ctrl><Esc> to display the **Start** menu.
- 2 Press <u>, press the up- and down-arrow keys to highlight **Shut down** or **Turn Off**, and then press <Enter>.
- 3 After the computer turns off, reconnect the mouse cable as shown on the setup diagram.
- 4 Turn on the computer.

TEST THE MOUSE — Connect a properly working mouse to the computer, and then try using the mouse.

CHECK THE MOUSE SETTINGS —

Windows XP:

- 1 Click **Start**→ **Control Panel**→ **Mouse**.
- 2 Adjust the settings as needed.

Windows Vista:

- 1 Click **Start** → **Control Panel**→ **Hardware and Sound**→ **Mouse**.
- 2 Adjust the settings as needed.

REINSTALL THE MOUSE DRIVER — See "Drivers" in your *User's Guide*.

RUN THE HARDWARE TROUBLESHOOTER — See "Restoring Your Operating System" in your *User's Guide*.

Network Problems



CAUTION: Before you begin any of the procedures in this section, follow the safety instructions in the *Product Information Guide*.

CHECK THE NETWORK LIGHT ON THE FRONT OF THE COMPUTER — If the link integrity light is off (see "Controls and Lights" in your *User's Guide*), no network communication is occurring. Replace the network cable.

CHECK THE NETWORK CABLE CONNECTOR — Ensure that the network cable is firmly inserted into the network connector on the back of the computer and the network jack.

RESTART THE COMPUTER AND ATTEMPT TO LOG ON TO THE NETWORK AGAIN

CHECK YOUR NETWORK SETTINGS — Contact your network administrator or the person who set up your network to verify that your network settings are correct and that the network is functioning.

RUN THE HARDWARE TROUBLESHOOTER — See "Restoring Your Operating System" in your *User's Guide*.

Power Problems



CAUTION: Before you begin any of the procedures in this section, follow the safety instructions in the *Product Information Guide*.

IF THE POWER LIGHT IS GREEN AND THE COMPUTER IS NOT RESPONDING — See "Diagnostic Lights" on page 26.

IF THE POWER LIGHT IS BLINKING GREEN — The computer is in standby mode. Press a key on the keyboard, move the mouse, or press the power button to resume normal operation.

IF THE POWER LIGHT IS OFF — The computer is either turned off or is not receiving power.

- Reseat the power cable in the power connector on the back of the computer and the electrical outlet.
- Bypass power strips, power extension cables, and other power protection devices to verify that the computer turns on properly.
- Ensure that any power strips being used are plugged into an electrical outlet and are turned on.
- Ensure that the electrical outlet is working by testing it with another device, such as a lamp.
- Ensure that the main power cable and front panel cable are securely connected to the system board (see "System Board Components" in your *User's Guide*).

IF THE POWER LIGHT IS BLINKING AMBER — The computer is receiving electrical power, but an internal power problem may exist.

- Ensure that the voltage selection switch is set to match the AC power at your location (if applicable).
- Ensure that all components and cables are properly installed and securely connected to the system board (see "System Board Components" in your *User's Guide*).

IF THE POWER LIGHT IS STEADY AMBER — A device may be malfunctioning or incorrectly installed.

- Remove and then reinstall all memory modules (see "Removing the Front Panel" in your *User's Guide*).
- Remove and then reinstall any expansion cards, including graphics cards (see "Cards" in your *User's Guide*).

ELIMINATE INTERFERENCE — Some possible causes of interference are:

- Power, keyboard, and mouse extension cables
- Too many devices connected to the same power strip
- Multiple power strips connected to the same electrical outlet

Printer Problems



CAUTION: Before you begin any of the procedures in this section, follow the safety instructions in the *Product Information Guide*.



NOTE: If you need technical assistance for your printer, contact the printer's manufacturer.

CHECK THE PRINTER DOCUMENTATION — See the printer documentation for setup and troubleshooting information.

ENSURE THAT THE PRINTER IS TURNED ON

CHECK THE PRINTER CABLE CONNECTIONS —

- See the printer documentation for cable connection information.
- Ensure that the printer cables are securely connected to the printer and the computer.

TEST THE ELECTRICAL OUTLET — Ensure that the electrical outlet is working by testing it with another device, such as a lamp.

VERIFY THAT THE PRINTER IS RECOGNIZED BY WINDOWS —

Windows XP:

- 1 Click **Start** → **Control Panel** → **Printers and Other Hardware** → **View installed printers or fax printers**.
- 2 If the printer is listed, right-click the printer icon.
- 3 Click **Properties** → **Ports**. For a parallel printer, ensure that the **Print to the following port(s):** setting is **LPT1 (Printer Port)**. For a USB printer, ensure that the **Print to the following port(s):** setting is **USB**.

Windows Vista:

- 1 Click **Start**  → **Control Panel** → **Hardware and Sound** → **Printer**.
- 2 If the printer is listed, right-click the printer icon.
- 3 Click **Properties**, and then click **Ports**.
- 4 Adjust the settings, as needed.

REINSTALL THE PRINTER DRIVER — See the printer documentation for information on reinstalling the printer driver.

Scanner Problems



CAUTION: Before you begin any of the procedures in this section, follow the safety instructions in the *Product Information Guide*.



NOTE: If you need technical assistance for your scanner, contact the scanner's manufacturer.

CHECK THE SCANNER DOCUMENTATION — See the scanner documentation for setup and troubleshooting information.

UNLOCK THE SCANNER — Ensure that your scanner is unlocked (if the scanner has a locking tab or button).

RESTART THE COMPUTER AND TRY THE SCANNER AGAIN

CHECK THE CABLE CONNECTIONS —

- See the scanner documentation for information on cable connections.
- Ensure that the scanner cables are securely connected to the scanner and the computer.

VERIFY THAT THE SCANNER IS RECOGNIZED BY MICROSOFT WINDOWS —

Windows XP:

- 1 Click Start → Control Panel → Printers and Other Hardware → Scanners and Cameras.
- 2 If your scanner is listed, Windows recognizes the scanner.

Windows Vista:

- 1 Click Start  → Control Panel → Hardware and Sound → Scanners and Cameras.
- 2 If the scanner is listed, Windows recognizes the scanner.

REINSTALL THE SCANNER DRIVER — See the scanner documentation for instructions.

Sound and Speaker Problems



CAUTION: Before you begin any of the procedures in this section, follow the safety instructions in the *Product Information Guide*.

No sound from speakers



NOTE: The volume control in MP3 and other media players may override the Windows volume setting. Always check to ensure that the volume on the media player(s) has not been turned down or off.

CHECK THE SPEAKER CABLE CONNECTIONS — Ensure that the speakers are connected as shown on the setup diagram supplied with the speakers. If you purchased a sound card, ensure that the speakers are connected to the card.

ENSURE THAT THE SUBWOOFER AND THE SPEAKERS ARE TURNED ON — See the setup diagram supplied with the speakers. If your speakers have volume controls, adjust the volume, bass, or treble to eliminate distortion.

ADJUST THE WINDOWS VOLUME CONTROL — Click or double-click the speaker icon in the lower-right corner of your screen. Ensure that the volume is turned up and that the sound is not muted.

DISCONNECT HEADPHONES FROM THE HEADPHONE CONNECTOR — Sound from the speakers is automatically disabled when headphones are connected to the computer's front-panel headphone connector.

TEST THE ELECTRICAL OUTLET — Ensure that the electrical outlet is working by testing it with another device, such as a lamp.

ELIMINATE POSSIBLE INTERFERENCE — Turn off nearby fans, fluorescent lights, or halogen lamps to check for interference.

RUN THE SPEAKER DIAGNOSTICS

REINSTALL THE SOUND DRIVER — See "Drivers" in your *User's Guide*.

RUN THE HARDWARE TROUBLESHOOTER — See "Restoring Your Operating System" in your *User's Guide*.

No sound from headphones

CHECK THE HEADPHONE CABLE CONNECTION — Ensure that the headphone cable is securely inserted into the headphone connector (see "About Your Computer" in your *User's Guide*).

ADJUST THE WINDOWS VOLUME CONTROL — Click or double-click the speaker icon in the lower-right corner of your screen. Ensure that the volume is turned up and that the sound is not muted.

Video and Monitor Problems



CAUTION: Before you begin any of the procedures in this section, follow the safety instructions in the *Product Information Guide*.



NOTICE: If your computer came with a PCI Express graphics card installed, removal of the card is not necessary when installing additional graphics cards; however, the card is required for troubleshooting purposes. If you remove the card, store it in a safe and secure location. For information about your graphics card, go to support.dell.com.

The screen is blank



NOTE: For troubleshooting procedures, see the monitor documentation.

CHECK THE MONITOR CABLE CONNECTION —

- Ensure that the monitor cable is connected to the correct graphics card (for dual graphics card configurations).
- If you are using a DVI-to-VGA adapter, ensure that the adapter is correctly attached to the graphics card and monitor.
- Ensure that the monitor cable is connected as shown on the setup diagram for your computer.
- Remove any video extension cables and connect the monitor directly to the computer.

- Swap the computer and monitor power cables to determine if the monitor's power cable is defective.
- Check the connectors for bent or broken pins (it is normal for monitor cable connectors to have missing pins).

CHECK THE MONITOR POWER LIGHT —

- If the power light is lit or blinking, the monitor has power.
- If the power light is off, firmly press the button to ensure that the monitor is turned on.
- If the power light is blinking, press a key on the keyboard or move the mouse to resume normal operation.

TEST THE ELECTRICAL OUTLET — Ensure that the electrical outlet is working by testing it with another device, such as a lamp.

CHECK THE DIAGNOSTIC LIGHTS — See "Diagnostic Lights" on page 26.

The screen is difficult to read

CHECK THE MONITOR CABLE CONNECTION —

- Ensure that the monitor cable is connected to the correct graphics card (for dual graphics card configurations).
- If you are using the optional DVI-to-VGA adapter, ensure that the adapter is correctly attached to the graphics card and monitor.
- Ensure that the monitor cable is connected as shown on the setup diagram for your computer.
- Remove any video extension cables and connect the monitor directly to the computer.
- Swap the computer and monitor power cables to determine if the monitor's power cable is defective.
- Check the connectors for bent or broken pins (it is normal for monitor cable connectors to have missing pins).

CHECK THE MONITOR POWER LIGHT —

- If the power light is lit or blinking, the monitor has power.
- If the power light is off, firmly press the button to ensure that the monitor is turned on.
- If the power light is blinking, press a key on the keyboard or move the mouse to resume normal operation.

TEST THE ELECTRICAL OUTLET — Ensure that the electrical outlet is working by testing it with another device, such as a lamp.

CHECK THE DIAGNOSTIC LIGHTS — See "Diagnostic Lights" on page 26.

CHECK THE MONITOR SETTINGS — See the monitor documentation for instructions on adjusting the contrast and brightness, demagnetizing (degaussing) the monitor, and running the monitor self-test.

MOVE THE SUBWOOFER AWAY FROM THE MONITOR — If your speaker system includes a subwoofer, ensure that the subwoofer is positioned at least 60 centimeters (2 feet) away from the monitor.

MOVE THE MONITOR AWAY FROM EXTERNAL POWER SOURCES — Fans, fluorescent lights, halogen lamps, and other electrical devices can cause the screen image to appear *shaky*. Turn off nearby devices to check for interference.

ROTATE THE MONITOR TO ELIMINATE SUNLIGHT GLARE AND POSSIBLE INTERFERENCE

ADJUST THE WINDOWS DISPLAY SETTINGS —

Windows XP:

- 1 Click **Start** → **Control Panel** → **Appearance and Themes**.
- 2 Click the area you want to change or click the **Display** icon.
- 3 Try different settings for **Color quality** and **Screen resolution**.

Windows Vista:

- 1 Click **Start**  → **Control Panel** → **Hardware and Sound** → **Personalization** → **Display Settings**.
- 2 Adjust **Resolution** and **Colors** settings, as needed.

3D image quality is poor

CHECK THE GRAPHICS CARD POWER CABLE CONNECTION — Ensure that the power cable for the graphics card(s) is correctly attached to the card.

CHECK THE MONITOR SETTINGS — See the monitor documentation for instructions on adjusting the contrast and brightness, demagnetizing (degaussing) the monitor, and running the monitor self-test.

Only part of the screen is readable

TURN ON THE COMPUTER AND THE MONITOR AND ADJUST THE MONITOR

BRIGHTNESS AND CONTRAST CONTROLS — If the monitor works, the graphics card(s) may be defective. Contact Dell (see "Contacting Dell" in your *User's Guide*).

Index

B

- battery
 - problems, 37
- beep codes, 30

C

- CD-RW drive
 - problems, 38
- Check Disk, 38
- computer
 - beep codes, 30
 - crashes, 42-43
 - stops responding, 42
- conflicts
 - software and hardware incompatibilities, 32
- connectors
 - headphone, 19
 - IEEE 1394, 19, 21
 - keyboard, 22
 - line-out, 21
 - mouse, 21
 - network adapter, 22
 - parallel, 21
 - serial, 22
 - sound, 21
 - USB, 19, 22

D

- Dell Diagnostics, 33
- Dell support site, 7
- Desktop System Software, 7
- diagnostic lights, 26
- diagnostics
 - beep codes, 30
 - Dell Diagnostics, 33
 - lights, 19, 26
- display. See *monitor*
- documentation
 - End User License Agreement, 6
 - ergonomics, 6
 - online, 7
 - Product Information Guide, 6
 - regulatory, 6
 - safety, 6
 - User's Guide, 5
 - warranty, 6
- Drivers and Utilities
 - CD/DVD, 5
- drives
 - problems, 37

E

- e-mail
 - problems, 39
- End User License Agreement, 6
- ergonomics information, 6
- error messages
 - beep codes, 30
 - diagnostic lights, 26
 - problems, 40
- Express Service Code, 6

F

- Files and Settings Transfer Wizard (Windows XP), 13

H

- hard drive
 - activity light, 19
 - problems, 38
- hardware
 - beep codes, 30
 - conflicts, 32
 - Dell Diagnostics, 33
- Hardware Troubleshooter, 32
- headphone
 - connector, 19
- Help and Support Center, 8
- help file
 - Windows Help and Support Center, 8

I

- IEEE 1394
 - connectors, 19, 21
 - problems, 41
- Internet
 - problems, 39
- IRQ conflicts, 32

K

- keyboard
 - connector, 22
 - problems, 42

L

- labels
 - Express Service Code, 6
 - Microsoft Windows, 6
 - Service Tag, 6
- lights
 - back of computer, 26
 - diagnostic, 19, 26
 - hard drive activity, 19
 - link integrity, 21
 - network, 21-22
 - network activity, 22

M

- memory
 - problems, 44
- messages
 - error, 40
 - system, 31
- modem
 - problems, 39
- monitor
 - blank, 49
 - hard to read, 50
 - problems, 49
- mouse
 - connector, 21
 - problems, 44

N

- network
 - connector, 22
 - problems, 45

O

- operating system
 - reinstalling, 8
- Operating System
 - CD/DVD, 8
- optical drive
 - problems, 38

P

- power
 - button, 19
 - line conditioners, 16
 - problems, 46
 - protection devices, 16
 - surge protectors, 16
 - UPS, 16
- power light
 - conditions, 46
- printer
 - connecting, 13
 - problems, 47
 - setting up, 13
- problems
 - battery, 37
 - beep codes, 30
 - blue screen, 43
 - CD-RW drive, 38
 - computer crashes, 42-43
 - computer stops responding, 42
 - conflicts, 32
 - Dell Diagnostics, 33
 - diagnostic lights, 26
 - drives, 37
 - e-mail, 39
 - error messages, 40
 - general, 42
 - hard drive, 38
 - IEEE 1394, 41
 - Internet, 39
 - keyboard, 42
 - memory, 44
 - modem, 39

- problems (*continued*)
 - monitor hard to read, 50
 - monitor is blank, 49
 - mouse, 44
 - network, 45
 - optical drive, 38
 - power, 46
 - power light conditions, 46
 - printer, 47
 - program crashes, 43
 - program stops responding, 42
 - scanner, 47
 - screen hard to read, 50
 - screen is blank, 49
 - software, 42-43
 - video and monitor, 49
 - volume adjusting, 48
- Product Information Guide, 6

R

- regulatory information, 6

S

- S.M.A.R.T, 32
- safety instructions, 6
- scanner
 - problems, 47-48
- screen. See *monitor*
- Service Tag, 6
- software
 - conflicts, 32
 - problems, 42-43

- sound connectors
 - line-out, 21
- support website, 7

T

- transferring information to a new computer
 - Files and Settings Transfer Wizard (Windows XP), 13
 - Windows Easy Transfer (Windows Vista), 16

troubleshooting

- beep codes, 30
- conflicts, 32
- Dell Diagnostics, 33
- diagnostic lights, 26
- Hardware Troubleshooter, 32
- Help and Support Center, 8
- power lights, 24
- problems, 36
- system messages, 31

U

- uninterruptible power supply.
 - See *UPS*
- UPS, 16
- USB
 - connector, 22
 - connectors, 19
- User's Guide, 5

V

- video
 - problems, 49
- volume
 - adjusting, 48

W

- warranty information, 6
- Windows Vista
 - Help and Support Center, 8
 - reinstalling, 8
 - Windows Easy Transfer, 16
- Windows XP
 - Files and Settings Transfer Wizard, 13
 - Hardware Troubleshooter, 32
 - Help and Support Center, 8
 - reinstalling, 8
- wizards
 - Files and Settings Transfer Wizard (Windows XP), 13
 - Program Compatibility Wizard, 43
 - Windows Easy Transfer (Windows Vista), 16

Dell Precision™ T7400

Rövid referencia útmutató

Típus DCDO

Megjegyzések, figyelmeztetések és óvintézkedések



MEGJEGYZÉS: A MEGJEGYZÉSEK a számítógép biztonságosabb és hatékonyabb használatát elősegítő fontos tudnivalókat tartalmaznak.



FIGYELMEZTETÉS: A „FIGYELMEZTETÉS“ hardver-meghibásodás vagy adatvesztés potenciális lehetőségére hívja fel a figyelmet, egyben közli a probléma elkerülésének módját.



VIGYÁZAT! Az **VIGYÁZAT** esetleges tárgyi és személyi sérülésekre, illetve életveszélyre hívják fel a figyelmet.

A jelen dokumentum tartalma előzetes figyelmeztetés nélkül megváltozhat.

© 2007 Dell Inc. Minden jog fenntartva.

A Dell Inc. írásos engedélye nélkül szigorúan tilos a dokumentumot bármiféle módon sokszorosítani.

A szövegben használt védjegyek: *A Dell*, a *DELL* embléma, és a *Dell Precision* a Dell Inc. védjegyei; *A Microsoft*, *Windows*, és *Windows Vista* a Microsoft Corporation Egyesült Államokban és/vagy más országokban bejegyzett védjegyei vagy bejegyzett védjegyei.

A dokumentumban más védjegyek és kereskedelmi megnevezések is szerepelhetnek, hivatkozásként a márkák és megnevezések tulajdonosaira vagy termékeikre. A Dell Computer Corporation kizárólag a saját védjegyeiből és bejegyzett neveiből eredő jogi igényeket érvényesíti.

Tipus DCDO

2007. Szeptember

A.sz. GX691

Mód. A00

Tartalomjegyzék

Információkeresés	63
A számítógép üzembe helyezése	69
Torony (Tower) és Asztal (Desktop) orientáció közötti váltás	69
A számítógép telepítése zárt helyen	70
Információk átvitele egy új számítógépre	73
Tápfeszültség védő eszközök	77
A számítógép	79
Előlnézet (Torony orientáció)	79
Hátulnézet (Torony orientáció)	82
Hátlapi csatlakozók	83
A számítógép tisztítása	85
Számítógép, billentyűzet és monitor	85
Egér (Nem optikai)	86
Hajlékonylemez-meghajtó	86
CD-k és DVD-k	86
Hibaelhárító eszközök	87
Tápfeszültség jelzőlámpák	87
Diagnosztikai jelzőlámpák	88
Hangjelzés kódok	93
Rendszerüzenetek	96
Hardver hibaelhárítás	97
Dell Diagnostics (Dell-diagnosztika)	98
Hibaelhárítás	102
Tárgymutató	121

Információkeresés

 **MEGJEGYZÉS:** Mivel néhány funkció vagy adathordozó opcionális, elképzelhető, hogy nem képezi a számítógép részét. Elképzelhető, hogy számítógépe egyes funkciói vagy adathordozói bizonyos országokban nem működnek.

 **MEGJEGYZÉS:** A számítógéphez kiegészítő információk is tartozhatnak.

Témakör

- Diagnosztikai program a számítógéphez
- Illesztőprogramok a számítógéphez
- Eszközdokumentáció
- Desktop System Software (Asztali rendszerszoftver) (DSS)

Itt találja meg

Drivers and Utilities (Illesztő- és segédprogramok) lemez

MEGJEGYZÉS: Az illesztő- és segédprogramokat tartalmazó *Drivers and Utilities* lemez opcionális lehet, ezért elképzelhető, hogy nem része számítógépe alaptartozékainak.

A dokumentáció és az illesztőprogramok már telepítve vannak a számítógépen. A *Drivers and Utilities* lemez segítségével telepítheti újra az illesztőprogramokat (lásd „Reinstalling Drivers and Utilities (Illesztő- és segédprogramok újratelepítése)” a *Felhasználói kézikönyvben*), vagy futtathatja a Dell™ Diagnostics (Dell™ diagnosztika) programot (lásd „Dell Diagnostics (Dell-diagnosztika)”, oldal: 98).



MEGJEGYZÉS: A legfrissebb illesztőprogramokat és dokumentációt megtalálja a **support.dell.com** weboldalon.

Témakör	Itt találja meg
<ul style="list-style-type: none"> • Alkatrészek eltávolítása és cseréje • Műszaki adatok • Rendszerbeállítások konfigurálása • Hibakeresés és -elhárítás 	<p data-bbox="552 236 882 293">Dell Precision™ Felhasználói kézikönyv</p> <p data-bbox="552 304 957 421"><i>Microsoft® Windows® XP and Microsoft Windows Vista™ Help and Support Center</i> (Microsoft Windows XP és Windows Vista súgó és támogatás)</p> <p data-bbox="552 432 957 576">1 Kattintson a következőkre: Start→ Help and Support (Súgó és támogatás)→ Dell User and System Guides (Dell Felhasználói és rendszerkézikönyvek)→ System Guides (Rendszerkézikönyvek).</p> <p data-bbox="552 587 957 644">2 Kattintson számítógépe <i>User's Guide</i> (Felhasználói kézikönyvére).</p>
<ul style="list-style-type: none"> • Garanciális tudnivalók • Eladási feltételek és kikötések az Egyesült Államokban • Biztonsági előírások • Szabályozással kapcsolatos információk • Ergonómiával kapcsolatos információk • Végfelhasználói licencmegállapodás 	<p data-bbox="552 655 815 683">Dell™ Termékismertető</p> 

Témakör	Itt találja meg
<ul style="list-style-type: none"> • Megoldások — Hibakeresési útmutatások és tippek, cikkek technikusoktól, online tanfolyamok és gyakran feltett kérdések • Közösség — Online eszmecsere, más Dell-ügyfelek részvételével • Frissítések — Az egyes összetevőkre, például a memóriára, merevlemezre és operációs rendszerre vonatkozó frissítések • Vevőszolgálat — Elérhetőség, szervizkérés és rendelés állapota, garanciális és javítási információk • Szerviz és terméktámogatás — Szervizhívás állapota, szervizelőzmények, szervizszerződés és online eszmecsere a műszaki támogatással • Dell műszaki frissítési szolgáltatás — Megelőző e-mail értesítés a szoftver és hardver frissítésekről a számítógépe számára • Referencia — A számítógép dokumentációja, a számítógép konfigurációs adatai, a termék műszaki leírása, valamint szakmai ismertető • Letöltések — Hitelesített illesztőprogramok, javítócsomagok és programfrissítések 	<p data-bbox="537 231 963 295">Dell támogatási weboldal — support.dell.com</p> <p data-bbox="537 295 963 422">MEGJEGYZÉS: A megfelelő támogatási webhely megtekintéséhez válassza ki a régiót vagy az üzleti szegmensét.</p>

Témakör	Itt találja meg
<ul style="list-style-type: none"> • Desktop System Software (DSS) — Az operációs rendszer újratelepítése esetén számítógépén újra kell telepítenie a DSS segédprogramot is. A DSS automatikusan észleli a számítógépünket és operációs rendszerünket, és telepíti a konfigurációnknak megfelelő frissítéseket, amelyek kritikus frissítéseket nyújtanak az operációs rendszerünk számára, valamint támogatást a processzorok, optikai meghajtók, USB eszközök számára, pl. a DSS segédprogramra Dell számítógépünk megfelelő működése érdekében van szükség. 	<p>A Desktop System Software (asztali rendszerszoftver) letöltéséhez:</p> <ol style="list-style-type: none"> 1 Menjen a support.dell.com webhelyre, válassza ki országát/régióját, majd kattintson a Drivers & Downloads (Illesztőprogramok és letöltések) pontra. 2 Kattintson a Select Model (Válassza ki a modellt) vagy Enter a Tag (Gépeljen be egy címkét) pontra, végezze el a megfelelő kijelöléseket, vagy gépelje be a megfelelő információt számítógépe számára, majd kattintson a Confirm (Megerősítés) gombra. 3 Görgessen le a System and Configuration Utilities (Rendszer és konfiguráció segédprogramok) → Desktop System Software (Asztali rendszerszoftver) pontra, majd kattintson a Download Now (Letöltés most) gombra.
<ul style="list-style-type: none"> • A Windows XP használata • A Windows Vista használata • A programok és fájlok kezelése • Az asztal személyre szabása 	<p>MEGJEGYZÉS: A support.dell.com felhasználói felület a választásától függően változhat.</p> <p>Windows Help and Support Center (Windows súgó és támogatás)</p> <ol style="list-style-type: none"> 1 Kattintson a Start → Help and Support (Súgó és támogatás) elemre. 2 Írjon be egy szót vagy kifejezést a probléma leírására, majd kattintson a nyílikonra. 3 Kattintson a problémához legközelebb álló témakörre. 4 Kövesse a kijelzön megjelenő utasításokat.

Témakör

- Az operációs rendszer újratelepítése

Itt találja meg

Az operációs rendszer lemeze

Az operációs rendszer már telepítve van a számítógépen. Operációs rendszerének újratelepítéséhez használja a számítógépéhez kapott *Operating System* (Operációs rendszer) lemezt (Lásd a „Restoring Your Operating System“ (Az operációs rendszer visszaállítása) c. fejezetet a *User's Guide* (Felhasználói kézikönyvben)).



Az operációs rendszer újratelepítése után, a számítógéppel kapott eszközök illesztőprogramjának újratelepítéséhez használja az opcionális *Drivers and Utilities* (illesztő- és segédprogramokat tartalmazó) lemezt.

Az operációs rendszer product key (termékkulcs-) címkéje a számítógépen található.

MEGJEGYZÉS: Az operációs rendszerünk telepítőlemezének színe a megrendelt operációs rendszertől függ.

-
- A Linux használata
 - E-mail eszmecsere a Dell Precision termékek és a Linux operációs rendszer használóival
 - További információk a Linux operációs rendszerrel és a Dell Precision számítógéppel kapcsolatban

A Dell által támogatott Linux webhelyek

- linux.dell.com
- lists.us.dell.com/mailman/listinfo/linux-precision

A számítógép üzembe helyezése

Torony (Tower) és Asztal (Desktop) orientáció közötti váltás



VIGYÁZAT! Az ebben a részben ismertetett műveletek elvégzése előtt tanulmányozza a *Termékismertetőt*.



MEGJEGYZÉS: Ahhoz, hogy a számítógépünk torony vagy asztal orientációját változtatni tudjuk, a Delltől opcionálisan beszerezhető készletet (kit) kell használnunk. Lásd a „Termékismertetőt” a *Felhasználói Kézikönyvben*, hogyan lehet megrendelést feladni a Dellnek.



MEGJEGYZÉS: A torony orientációjú számítógép előtt egy további 3,5 collos meghajtót támogat az asztali orientációjú számítógéphez képest.

- 1 Kövesse a *Felhasználói Kézikönyv* „Before You Begin” (Mielőtt elkezdené) c. fejezetében szereplő eljárásokat.
- 2 Vegyük le a számítógép burkolatát (lásd „Removing the Computer Cover” (A számítógép burkolat eltávolítása) c. fejezetet a *Felhasználói kézikönyvben*).
- 3 Vegyük le a számítógép előlapját (lásd „Removing the Front Panel” (A számítógép előlap eltávolítása) c. fejezetet a *Felhasználói kézikönyvben*).
- 4 Vegyük le a meghajtó paneljét, és készítsük elő a meghajtó panelt az inzertek szükség szerinti hozzáadásával vagy eltávolításával (lásd a „Drive Panels” (Meghajtó panelek) c. fejezetet a *Felhasználói kézikönyvben*).

Toronyról asztal orientációra váltás

- 1 Távolítsuk el az összes telepített hajlékony lemezes meghajtót vagy adathordozó kártya olvasót a *Felhasználói kézikönyv* „Removing a Floppy Drive or Media Card Reader (Tower Computer)” (Hajlékony lemez meghajtó vagy adathordozó kártya olvasó eltávolítása (Torony számítógép)) c. fejezetében szereplő lépéseket követve, majd telepítsünk újra egyetlen hajlékony lemezes meghajtót vagy adathordozó kártya olvasót a *Felhasználói kézikönyv* „Installing a Floppy Drive or Media Card Reader (Desktop Computer)” (Hajlékony lemez meghajtó vagy adathordozó kártya olvasó telepítése (Asztali számítógép)) c. fejezetében szereplő lépéseket követve.
- 2 Távolítsuk el az összes telepített optikai meghajtót a *Felhasználói kézikönyv* „Removing an Optical Drive (Tower Computer)” (Optikai meghajtó eltávolítása (Torony számítógép)) c. fejezetének lépéseit követve, majd telepítsük újra a meghajtókat a *Felhasználói kézikönyv* „Installing an Optical Drive (Desktop Computer)” (Optikai meghajtó telepítése (Asztali számítógép)) c. fejezetében szereplő lépéseket követve.

Toronyról asztal orientációra váltás

- 1 Távolítsuk el a hajlékony lemezes meghajtót vagy adathordozó kártya olvasót (ha telepítve volt) a *Felhasználói kézikönyv* „Removing a Floppy Drive or a Media Card Reader (Desktop Computer)“ (Hajlékony lemez meghajtó vagy adathordozó kártya olvasó eltávolítása (Asztali számítógép)) c. fejezetében szereplő lépéseket követve, majd telepítsünk újra a hajlékony lemezes meghajtót vagy adathordozó kártya olvasót a *Felhasználói kézikönyv* „Installing a Floppy Drive or Media Card Reader (Tower Computer)“ (Hajlékony lemez meghajtó vagy adathordozó kártya olvasó telepítése (Torony számítógép)) c. fejezetében szereplő lépéseket követve.
- 2 Távolítsuk el az összes telepített optikai meghajtót a *Felhasználói kézikönyv* „Removing an Optical Drive (Desktop Computer)“ (Optikai meghajtó eltávolítása (Asztali számítógép)) c. fejezetének lépéseit követve, majd telepítsük újra a meghajtókat a *Felhasználói kézikönyv* „Installing an Optical Drive (Tower Computer)“ (Optikai meghajtó telepítése (Torony számítógép)) c. fejezet lépéseit követve.

A számítógép telepítése zárt helyen

Ha számítógépünket zárt helyen telepítjük, ezzel a légáramlást akadályozhatjuk, ami számítógépünk túlmelegedését okozhatja és teljesítményét is befolyásolhatja. Kövesse az alábbi útmutatást, ha számítógépét zárt helyen akarja telepíteni.



FIGYELMEZTETÉS: Az e kézikönyvben előírt üzemeltetési hőmérséklet a legnagyobb környezeti hőmérsékletet tükrözi. A környezeti hőmérsékletet feltétlenül tekintetbe kell venni amikor a számítógépet zárt helyen telepítjük. Számítógépünk műszaki adatait a „Műszaki adatok“ címszónál nézhetjük meg a *Felhasználói kézikönyvben*.

- A megfelelő szellőzéshez hagyjon legalább 10,2 cm térközt a számítógép összes szellőzőnyílással ellátott oldalán.

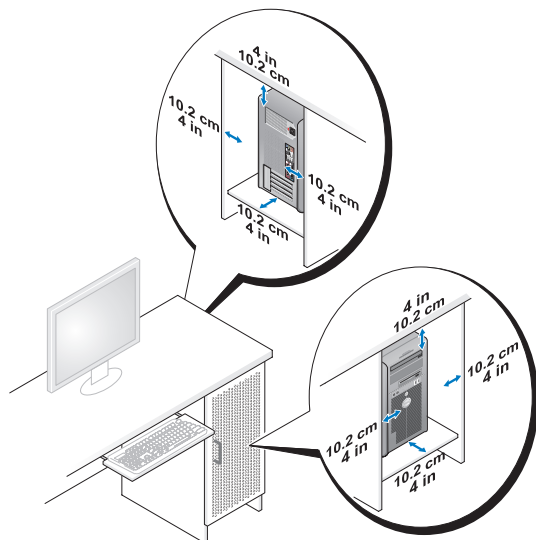

- Ha a számítógépet sarokban vagy egy asztal alatt telepítik, akkor hagyjon szabadon egy legalább 5,1 cm-es (2 hüvelyk) hézagot a számítógép hátulja és a fal között, hogy a megfelelő szellőzéshez szükséges légáramlás kialakulhasson.
- Ha a zárt tér ajtókkal rendelkezik, akkor ügyeljünk, hogy az ajtók hagyjanak legalább 30 százalékos légáramlást a zárt téren keresztül (elől és hátul).

- Ne telepítsük a számítógépet olyan zárt helyen, amely nem teszi lehetővé a légáramlást. A légáramlás akadályozása számítógépünk túlmelegedéséhez vezethet, és teljesítményét is befolyásolhatja.

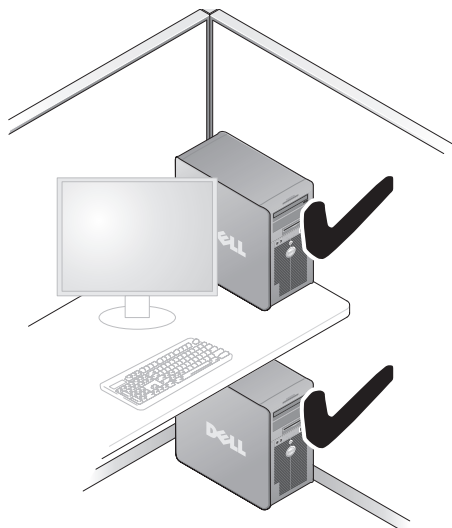

Információk átvitele egy új számítógépre

Igénybe vehetjük operációs rendszerünk *varázslóit*, hogy segítsenek fájlokat és más adatokat átvinni egyik számítógépről a másikra.

Microsoft Windows XP

A Microsoft Windows XP operációs rendszer a Fájlok és beállítások átvitele varázslót (Files and Settings Transfer Wizard) biztosítja a következő adatok átviteléhez:

- E-mail üzenetek
- Eszközsor beállítások
- Ablak méretek
- Internet könyvjelzők

Adatokat hálózaton vagy soros csatlakozáson keresztül vihetünk át egyik számítógépről a másikra, vagy pedig úgy, hogy az adatokat cserélhető adathordozón, pl. írható CD-n vagy DVD-n tároljuk.



MEGJEGYZÉS: Információkat vihetünk át egyik számítógépről a másikra, ha közvetlenül összekötjük egy soros kábellel a két számítógép bemeneti/kimeneti (I/O) portját. Ahhoz, hogy egy soros csatlakozáson keresztül adatokat vihessünk át, használnunk kell a Vezérlőpulton (Control Panel) található Network Connections (Hálózati kapcsolatok) segédprogramot további konfigurációs lépések elvégzésére, pl. egy speciális csatlakozás beállítására és a kiszolgáló (host) számítógép és a vendég (guest) számítógép kijelölésére.

Két számítógép közötti közvetlen kábelcsatlakozás létesítéséhez szükséges útmutatást lásd a Microsoft tudásbázis (Microsoft Knowledge Base) 305621 számú cikkét, melynek címe: *How to Set Up a Direct Cable Connection Between Two Computers in Windows XP* (Hogyan létesítsünk közvetlen kábelcsatlakozást két számítógép között Windows XP operációs rendszerben). Bizonyos országokban ez az információ esetleg nem hozzáférhető.

A Files and Settings Transfer Wizard (Fájlok és beállítások átvitele varázsló) használatához szükség van a számítógéphez adott *Operating System* (Operációs rendszer) lemezre, vagy egy varázsló lemezre, amelyet a varázsló létrehozhat számunkra.

 **MEGJEGYZÉS:** Az adatátvitellel kapcsolatos további információért keressünk rá a support.dell.com webhelyen a 154781 számú dokumentumra (*What Are The Different Methods To Transfer Files From My Old Computer To My New Dell™ Computer Using the Microsoft Windows XP Operating System?* (Milyen módszerek vannak fájlok átvitelére régi számítógépemről az új Dell™ számítógépemre a Microsoft Windows XP operációs rendszer használatával?)).

 **MEGJEGYZÉS:** A Dell tudásbázis (Dell Knowledge Base) dokumentumához bizonyos országokban nem feltétlenül lehet hozzáférni.

Files and Settings Transfer Wizard (Fájlok és beállítások átvitele varázsló) (az Operating System lemezzel)

 **MEGJEGYZÉS:** A Files and Settings Transfer Wizard (Fájlok és beállítások átvitele varázsló) a forrás számítógépet, amelyről az adatokat át kell vinni *old* (régli) számítógépnek nevezi; a cél számítógépet pedig, amelyre az adatokat át kell vinni *new* (új) számítógépnek nevezi.

A CÉL SZÁMÍTÓGÉP ELŐKÉSZÍTÉSE A FÁJL ÁTVITELHEZ —

- 1** Kattintson a **Start** → **All Programs** (Minden program) → **Accessories** (Kellékek) → **System Tools** (Rendszerezszközök) → **Files and Settings Transfer Wizard** (Fájlok és beállítások átvitele varázsló) menüpontra.
- 2** A **Which computer is this?** (Melyik ez a számítógép?) alatt kattintson a **New computer** (Új számítógép) kapcsolóra, majd kattintson a **Next** (Tovább) gombra.
- 3** A **Do you have a Windows XP CD?** (Rendelkezik Windows XP CD-vel?) kérdés alatt kattintson a **I will use the wizard from the Windows XP CD** (A Windows XP CD-ről használom a varázslót) pontra, majd kattintson a **Next** (Tovább) gombra.
- 4** Nézze meg az információt a **Now go to your old computer** (Most menjen a régi számítógépére) alatt, majd menjen a forrás számítógépre. *Ne* kattintson a **Next** (Tovább) gombra.

ADATOK MÁSOLÁSA A FORRÁS SZÁMÍTÓGÉPRŐL —

- 1** Helyezze be a *Windows XP Operating System* (Operációs rendszer) lemezt a forrás számítógépbe.
Megjelenik a **Welcome to Microsoft Windows XP** (Üdvözlí a Microsoft Windows XP) képernyő.
- 2** Kattintson a **Perform additional tasks** (További feladatok végzése) pontra.

- 3 A **What do you want to do?** (Mit akar tenni?) kérdés alatt kattintson a **Transfer files and settings** (Fájlok és beállítások átvitele) pontra.
Megjelenik a **Files and Settings Transfer Wizard** (Fájlok és beállítások átvitele varázsló) ablaka.
- 4 Kattintson a **Next** (Tovább) gombra.
- 5 A **Which computer is this?** (Melyik ez a számítógép?) alatt kattintson az **Old computer** (Régi számítógép) kapcsolóra, majd kattintson a **Next** (Tovább) gombra.
- 6 A **Select a transfer method** (Válasszon egy átviteli módszert) alatt kattintson a választott átviteli módszerre, majd a **Next** (Tovább) gombra.
- 7 A **What do you want to transfer?** (Mit akar átvinni?) alatt kattintson az átviendő adatokra, majd kattintson a **Next** (Tovább) gombra.
A kijelölt adatok átmásolódnak, megjelenik a **Completing the Collection Phase** (Gyűjtő fázis befejezése) képernyő.
- 8 Kattintson a **Finish** (Befejezés) gombra.

ADATOK ÁTVITELE A CÉL SZÁMÍTÓGÉPRE —

- 1 Menjen a cél számítógépre.
- 2 A **Now go to your old computer** (Menjen a régi számítógépére) alatt kattintson a **Next** (Tovább) gombra.
- 3 A **Where are the files and settings?** (Hol vannak a fájlok és a beállítások?) alatt kattintson arra a módszerre, amelyet beállításainak és fájljainak átviteléhez választ, majd kattintson a **Next** (Tovább) gombra.
A varázsló olvassa az összegyűjtött fájlokat és beállításokat, majd a cél számítógépre viszi őket. Amikor az átvitel kész, megjelenik a **Finished** (Kész) képernyő.
- 4 Kattintson a **Finished** (Kész) gombra, majd indítsa újra a számítógépet.

Files and Settings Transfer Wizard (Fájlok és beállítások átvitele varázsló) (az Operating System lemez nélkül)

Ahhoz, hogy a Files and Settings Transfer Wizard (Fájlok és beállítások átvitele varázsló) varázslót az *Operating System* (Operációs rendszer) lemez nélkül futtatni lehessen, létre kell hoznunk egy varázsló lemezt. A varázsló lemez lehetővé teszi, hogy létrehozzunk egy biztonsági másolat (backup) kép fájlt (image file) cserélhető adathordozón.



MEGJEGYZÉS: A Files and Settings Transfer Wizard (Fájlok és beállítások átvitele varázsló) a forrás számítógépet, amelyről az adatokat át kell vinni *old* (rég) számítógépnek nevezi; a cél számítógépet pedig, amelyre az adatokat át kell vinni *new* (új) számítógépnek nevezi.

VARÁZSLÓ LEMEZ LÉTREHOZÁSA —

- 1 A cél számítógépen kattintson a **Start** → **All Programs** (Minden program) → **Accessories** (Kellékek) → **System Tools** (Rendszereszközök) → **Files and Settings Transfer Wizard** (Fájlok és beállítások átvitele varázsló) menüpontra.
- 2 A **Which computer is this?** (Melyik ez a számítógép?) alatt kattintson a **New computer** (Új számítógép) kapcsolóra, majd kattintson a **Next** (Tovább) gombra.
- 3 A **Do you have a Windows XP CD?** (Rendelkezik Windows XP CD-vel?) kérdés alatt kattintson az **I want to create a Wizard Disk in the following drive** (Varázsló lemezt akarok létrehozni a következő meghajtón) pontra, majd kattintson a **Next** (Tovább) gombra.
- 4 Helyezzen be egy írható CD-t vagy DVD-t, majd kattintson az **OK** gombra.
- 5 Nézze meg az információt a **Now go to your old computer** (Most menjen a régi számítógépére) alatt, majd menjen a forrás számítógépre. *Ne* kattintson a **Next** (Tovább) gombra.

ADATOK MÁSOLÁSA A FORRÁS SZÁMÍTÓGÉPRŐL —

- 1 Helyezze be a varázsló lemezt a forrás számítógépbe.
- 2 Kattintson a **Start** → **Run** (Futtatás) elemre.
- 3 Kattintson a **Browse...** (Tallózás) gombra és navigáljon a **fastwiz** elemre a varázsló lemezen, majd kattintson az **OK** gombra.
- 4 A **Which computer is this?** (Melyik ez a számítógép?) alatt kattintson az **Old computer** (Régi számítógép) kapcsolóra, majd kattintson a **Next** (Tovább) gombra.
- 5 A **Select a transfer method** (Válasszon egy átviteli módszert) alatt kattintson a választott átviteli módszerre, majd a **Next** (Tovább) gombra.
- 6 A **What do you want to transfer?** (Mit akar átvinni?) alatt kattintson az átvendő adatokra, majd kattintson a **Next** (Tovább) gombra.
A kijelölt adatok átmásolódnak, megjelenik a **Completing the Collection Phase** (Gyűjtő fázis befejezése) képernyő.
- 7 Kattintson a **Finish** (Befejezés) gombra.

ADATOK ÁTVITELE A CÉL SZÁMÍTÓGÉPRE —

- 1 Menjen a cél számítógépre.
- 2 A **Now go to your old computer** (Menjen a régi számítógépére) alatt kattintson a **Next** (Tovább) gombra.
- 3 A **Where are the files and settings?** (Hol vannak a fájlok és a beállítások?) alatt kattintson arra a módszerre, amelyet beállításainak és fájljainak átviteléhez választ, majd kattintson a **Next** (Tovább) gombra.

A varázsló olvassa az összegyűjtött fájlokat és beállításokat, majd a cél számítógépre viszi őket. Amikor az átvitel kész, megjelenik a **Finished** (Kész) képernyő.
- 4 Kattintson a **Finished** (Kész) gombra, majd indítsa újra a számítógépet.

Microsoft Windows Vista

- 1 Kattintson a Windows Vista Start gombra , majd kattintson a **Transfer files and settings** (Fájlok és beállítások átvitele)→ **Start Windows Easy Transfer** (Windows könnyű átvitel indítása) elemre.
- 2 A **User Account Control** párbeszédpanelen kattintson a **Continue** (Folytatás) gombra.
- 3 Kattintson a **Start a new transfer** (Új átvitel indítása) vagy a **Continue a transfer in progress** (Folyamatban lévő átvitel folytatása) gombra.

Kövesse a Windows Easy Transfer (Windows könnyű átvitel) varázslónak a képernyőn megjelenő utasításait.

Tápfeszültség védő eszközök

Többféle eszköz áll rendelkezésre a tápfeszültség ingadozásai és kimaradásai elleni védelemre:

- Túlfeszültség védők
- Hálózati kiegyenlítők
- Szünetmentes tápegységek (UPS)

Túlfeszültség védők

A túlfeszültség védők és a túlfeszültség elleni védelemmel felszerelt elosztós hosszabbítók segítenek megvédeni számítógépünket az olyan feszültségugrásoktól (tüskéktől) amelyek elektromos viharok során vagy feszültség-kimaradások után keletkeznek. Egyes túlfeszültség védők gyártói garanciát is mellékelnek bizonyos fajta károk esetére. Gondosan olvassuk el a garanciát, amikor kiválasztjuk a túlfeszültség védőt, és hasonlítsuk össze az energia (joule) besorolásokat, hogy megállapíthassuk a különböző eszközök viszonylagos hatásosságát. A nagyobb joule besorolással rendelkező eszköz több védelmet kínál.

- ➔ **FIGYELMEZTETÉS:** A legtöbb túlfeszültség védő nem véd a a közeli villámcsapások által okozott feszültség-ingadozásoktól vagy feszültség-kimaradásoktól. Ha villámlik a környéken, akkor húzzuk ki a telefonvezetékét fali dugaszoló aljzatról és csatlakoztassuk le a számítógépet a hálózati dugaszoló aljzatról.

Sok túlfeszültség védő telefon jack-dugóval rendelkezik a modem védelemhez. Lásd a túlfeszültség védő dokumentációját a modem csatlakoztatási utasításait illetően.

- ➔ **FIGYELMEZTETÉS:** Nem minden túlfeszültség védő kínál hálózati adapter védelmet. Csatlakoztassuk le a számítógépes hálózati kábelt a számítógépes hálózat fali csatlakozójáról elektromos viharok esetén.

Hálózati kiegyenlítők

- ➔ **FIGYELMEZTETÉS:** A hálózati kiegyenlítők nem védenek a feszültség-kimaradások ellen.

A hálózati kiegyenlítőket úgy alakították ki, hogy a váltakozó feszültséget egy megfelelően állandó értéken tartsák.

Szünetmentes tápegységek

- ➔ **FIGYELMEZTETÉS:** Adatvesztést vagy fájll károsodást okozhat, ha az áramkimaradás akkor következik be, amikor éppen adatokat mentünk ki merevlemezre.

- ✍ **MEGJEGYZÉS:** A maximális akkumulátor élettartam biztosítása érdekében csak a számítógépünket csatlakoztassuk az UPS-re. A többi eszközt, pl. a nyomtatót, csatlakoztassuk egy másik, túlfeszültség elleni védelemmel ellátott elosztóra.

Az UPS véd a feszültség ingadozásai és kimaradásai ellen. Az UPS eszközök egy akkumulátort tartalmaznak, amely ideiglenesen ellátja tápfeszültséggel a csatlakoztatott eszközöket, amíg a villamos hálózatban feszültségekimaradás van. Amikor a hálózati feszültség jelen van, az akkumulátor töltődik. Nézzük meg az UPS gyártó dokumentációját az akkumulátor üzemidejét illetően, illetve győződjünk meg róla, hogy az eszközt jóváhagyta-e az Underwriters Laboratories (UL).

A számítógép

Előlnézet (Torony orientáció)

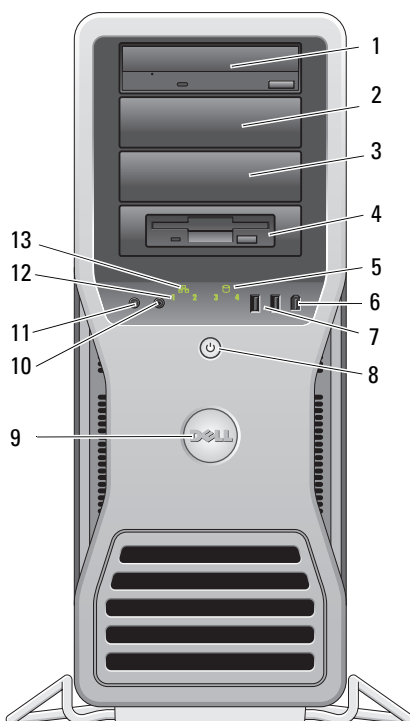

1-3	5,25 collos meghajtó helyek	Tartalmazhatnak CD/DVD meghajtót, adathordozó kártya olvasót, hajlékonylemez-meghajtót, vagy egy SATA merevlemez-meghajtót egy 5,25 collos keretben. Merevlemez-keretek csak az 5,25 collos meghajtó helyeken használhatók. A hajlékonylemez-meghajtó/adathordozó kártya olvasó és a merevlemez-meghajtó-keretek nem cserélhetők fel egymással.
4	5,25 collos meghajtó hely speciális 3,5 collos meghajtó panel lemezzel	Tartalmazhatnak CD/DVD meghajtót, adathordozó kártya olvasót, hajlékonylemez-meghajtót, vagy egy SATA merevlemez-meghajtót egy 5,25 collos keretben. Az itt látható meghajtó-panel lap csak hajlékonylemez-meghajtóval vagy adathordozó kártya meghajtóval használható; a lapot a négy 5,25 collos meghajtó hely bármelyike elé felszerelhetjük. További tájékozódás végett lásd a „Dell Panels“ (Dell panelek) címszó alatt a <i>Felhasználói kézikönyvben</i> . Merevlemez-keretek csak az 5,25 collos meghajtó helyeken használhatók. A hajlékonylemez-meghajtó/adathordozó kártya olvasó és a merevlemez-meghajtó-keretek nem cserélhetők fel egymással.
5	merevlemez aktivitásjelző lámpa	A merevlemez lámpája akkor ég, amikor a számítógép adatokat olvas a merevlemezről ill. ír fel a merevlemezre. A lámpa olyankor is éghet, amikor egy eszköz, pl. a CD meghajtónk működik.
6	IEEE 1394-es csatlakozó	Használjuk az IEEE 1394 csatlakozót az olyan nagy sebességű eszközökhöz, mint pl. a videokamera és a külső adattároló eszközök.
7	USB 2.0 csatlakozók (2)	használjuk az előlapi USB csatlakozókat az olyan eszközökhöz, amelyeket egyszer-egyszer alkalmilag csatlakoztatunk, pl. flash memória kulcsokhoz, kamerákhoz, vagy rendszerindításra alkalmas („bootolható“) USB eszközökhöz. A Dell javasolja, hogy a hátlapi USB csatlakozókat olyan eszközökhöz használjuk, amelyek rendszerint állandóan csatlakoztatva vannak, pl. a nyomtatóhoz és billentyűzethez.

8	tápkapcsoló, tápfeszültség jelzőlámpa	Nyomja meg a tápfeszültség gombját a számítógép bekapcsolásához. Az ennek a gombnak a közepén lévő lámpa jelzi a tápfeszültség állapotát. További tájékozódás végett lásd a „Controls and Lights (Kezelőszervek és jelzőlámpák)” címszó alatt a <i>Felhasználói kézikönyvben</i> .
MEGJEGYZÉS: Az adatvesztés elkerülése érdekében ne használjuk a tápfeszültség kapcsolóját a számítógép kikapcsolására. Ehelyett végezzük el az operációs rendszer szabályos leállítását (shutdown).		
9	Dell embléma	A Dell embléma elforgatható, hogy a „Dell” felirat vízszintesen olvasható legyen, attól függően, hogy az „asztal” vagy a „torony” orientációt használjuk.
10	fejhallgató csatlakozó	A fejhallgató csatlakozó fejhallgató csatlakoztatására szolgál.
11	mikrofon csatlakozó	A mikrofon csatlakozó személyi számítógéphez való mikrofon csatlakoztatására használható, hogy hangot vagy zenét vihessünk be egy hang- vagy telefonprogramba.
12	diagnosztikai jelzőlámpák (4)	Ezek a jelzőlámpák a számítógépen fellépő hiba elhárításánál segítenek diagnosztikai kód alapján. További tájékozódás végett lásd a „Diagnostic Lights” (Diagnosztikai jelzőlámpák) címszó alatt a <i>Felhasználói kézikönyvben</i> .
13	számítógép- hálózati kapcsolat jelzőlámpa	A számítógép-hálózat kapcsolati jelzőlámpa akkor ég, ha jó kapcsolat áll fenn egy 10-Mbps, 100-Mbps, vagy 1000-Mbps (vagy 1-Gbps) sebességű számítógép-hálózat és a számítógép között.

Hátulnézet (Torony orientáció)

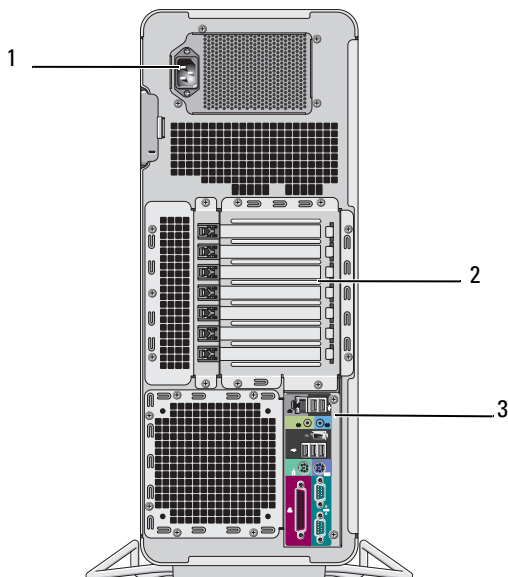

1 hálózati csatlakozó

Csatlakoztassa rá a hálózati tápkábelt.

2 kártya bővítőhelyek

A 2. – 6. kártya bővítőhelyek a teljes hosszúságú kártyákat támogatják, konkrétan egy PCI kártyát, két PCI Express 2.0 x16 kártyát és két PCI-X kártyát. Az 1. és a 7. bővítőhely a félhosszúságú kártyákat támogatja, egy PCI Express x8 (x4-ként huzalozott) kártyát és egy PCI-X kártyát.

3 hátlapi csatlakozók

Dugja be az USB, audio, és más eszközöket a megfelelő csatlakozóba (további információkat lásd „Hátlapi csatlakozók”, oldal: 83).



VIGYÁZAT! Gondoskodjon róla, hogy a szellőző nyílások ne legyenek eltorlaszolva. Eltorlaszolásuk súlyos melegedési problémákat okozhat.

Hátlapi csatlakozók

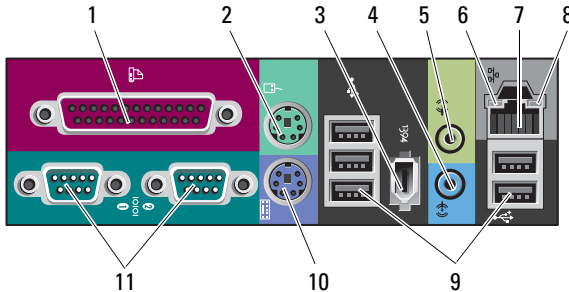

1	párhuzamos csatlakozó	Csatlakoztasson egy párhuzamos eszközt, például párhuzamos nyomtatót a párhuzamos csatlakozóra. Ha USB nyomtatója van, akkor azt dugja egy USB csatlakozóba. MEGJEGYZÉS: A beépített párhuzamos csatlakozó automatikusan letiltódik, ha a számítógép olyan beszerelt kártyát talál, amely ugyanarra a címre konfigurált párhuzamos csatlakozót tartalmaz. További tájékoztató végett lásd „System Setup Options“ (Rendszerbeállítási lehetőségek) címszó alatt a <i>Felhasználói kézikönyvben</i> .
2	egér csatlakozó	Dugjon egy szabványos PS/2 egeret a zöld egércsatlakozóba. Kapcsolja ki a számítógépet az összes csatlakoztatott eszközzel együtt, mielőtt egy egeret csatlakoztatnánk a számítógépre. Ha USB egere van, akkor azt dugja egy USB csatlakozóba.
3	IEEE 1394-es csatlakozó	Használjuk az IEEE 1394 csatlakozót az olyan nagy sebességű eszközökhöz, mint pl. a videokamera és a külső adattároló eszközök.
4	vonali bemenet (line-in) csatlakozó	A kék vonali bemenet (line-in) csatlakozót használjuk a lejátszó eszközök, pl. MP3 lejátszó, CD meghajtó, vagy videomagnó csatlakoztatására. Hangkártyával rendelkező számítógépeknél használjuk a kártyán lévő csatlakozót.

5	vonali kimenet (line-out) csatlakozó	A zöld vonal kimeneti (line-out) csatlakozót használjuk fejhallgatók és a legtöbb beépített erősítő hangszóró csatlakoztatására. Hangkártyával rendelkező számítógépeknél használjuk a kártyán lévő csatlakozót.
6	számítógép-hálózati kapcsolat sértetlenség jelzőlámpa	Zöld — Jó a kapcsolat egy 10 Mbps sebességű számítógép-hálózat és a számítógép között. Narancssárga — Jó a kapcsolat egy 100 Mbps sebességű számítógép-hálózat és a számítógép között. Sárga — Jó a kapcsolat egy 1000 Mbps (vagy 1 Gbps) sebességű számítógép-hálózat és a számítógép között. Kikapcsolt — A számítógép nem érzel fizikai kapcsolatot a számítógép-hálózatához.
7	hálózati adapter csatlakozó	Ha a számítógépet hálózathoz vagy szélessávú eszközhöz akarjuk csatlakoztatni, akkor csatlakoztassuk egy hálózati kábel egyik végét egy hálózati jack dugóhoz, vagy a számítógép-hálózatunkhoz vagy szélessávú eszközünkhöz. A hálózati kábel másik végét csatlakoztassuk a számítógépünkön lévő hálózati adapter csatlakozóhoz. Kattanás jelzi, ha a hálózati kábelt biztonságosan csatlakoztattuk. Ne csatlakoztasson telefonkábel a hálózati csatlakozóhoz. Az olyan számítógépeken, amelyek további hálózati csatlakozó kártyával rendelkeznek, használjuk a kártyán és a számítógép hátulján lévő csatlakozót, amikor több hálózati kapcsolatot alakítunk ki (pl. külön intra- és extranetet). Ajánlatos 5. kategóriájú (Category 5) huzalozást és csatlakozásokat használni a hálózatunkhoz. Ha muszáj 3. kategóriájú huzalozást használunk, akkor kényszerítsük a hálózati sebességet 10 Mbps-re, hogy a biztonságos működést biztosítsuk.
8	hálózati aktivitásjelző lámpa	Sárga lámpa villog, ha a számítógép hálózati adatokat küld vagy fogad. A nagy volumenű hálózati forgalom hatására úgy tűnhet, hogy ez a lámpa folyamatosan világít.

9	USB 2.0 csatlakozók (5)	Ajánlatos az előlapi USB csatlakozókat olyan eszközökhöz használni, amelyeket csak alkalmilag csatlakoztatunk, pl. flash memória kulcsokhoz, kamerákhoz, vagy rendszerindításra alkalmas („bootolható”) USB eszközökhöz. A hátoldali USB csatlakozókat olyan eszközökhöz használjuk, amelyek rendszerint állandóan csatlakoztatva vannak, pl. a nyomtatóhoz és a billentyűzethez.
10	billentyűzet csatlakozó	Ha szabványos PS/2 billentyűzete van, akkor dugja be a bíborszínű billentyűzet csatlakozóba. Ha USB egere van, akkor azt dugja egy USB csatlakozóba.
11	soros csatlakozók (2)	Csatlakoztasson egy soros eszközt, pl. egy kézi eszközt a soros portra. Szükség esetén ennek a portnak a címe módosítható a rendszerbeállító programmal (lásd a „System Setup“ (Rendszerbeállítás) c. fejezetet a <i>Felhasználói kézikönyvben</i>).

A számítógép tisztítása

 **VIGYÁZAT!** Az ebben a részben ismertetett műveletek elvégzése előtt tanulmányozza a *Termékismertetőt*.

Számítógép, billentyűzet és monitor

 **VIGYÁZAT!** A számítógépet tisztítás előtt áramtalanítani kell (húzza ki a tápkábelt a dugaszoló aljzatból). A számítógépet nedves, puha ronggyal lehet tisztítani. Ne használjon olyan folyékony vagy aeroszolos tisztítószereket, amelyek gyúlékony anyagokat tartalmaznak.

- Használjon kefetoldalékos porszívót a por óvatos eltávolításához a számítógépen található bővítőhelyekről és nyílásokból, valamint a billentyűzeten a billentyűk közül.

 **FIGYELMEZTETÉS:** Ne törölje le a megjelenítő képernyőjét szappanos vagy alkoholos oldattal. Ha mégis így tesz, akkor megsértheti a túkröződés elleni bevonatot.

- A monitor képernyőjének megtisztításához enyhén nedvesítsen meg egy puha, tiszta ruhát vízzel. Lehetőleg használjon speciális képernyő-tisztító kendőt vagy oldatot, amely megfelel a monitor antisztatikus bevonatához.

- Törölje le a billentyűzetet, a számítógépet, és a monitor műanyag részeit puha, vízzel megnedvesített tisztító ruhával.

Ne áztassa el a ruhát, és ne hagyja, hogy víz csurogjon be a számítógép vagy a billentyűzet belsejébe.

Egér (Nem optikai)

- 1 Forgassa az egér alján lévő rögzítő gyűrűt az óramutató járásával ellenkező irányba, majd vegye ki a golyót.
- 2 Törölje le a golyót tiszta, szőszmentes ruhával.
- 3 Gondosan fújjon bele a golyókosárba, hogy lejjön a por és a szősz.
- 4 Tisztítsa meg a görgőket a golyókosár belsejében izopropil alkohollal enyhén megnedvesített pamut törlőruhával.
- 5 Szükség szerint állítsa újra középre a görgőket a csatornájukban. Ügyeljen, hogy a törlőruháról származó szősz ne maradjon a görgőkön.
- 6 Tegye vissza a helyére a golyót és a rögzítő gyűrűt, majd forgassa el a rögzítő gyűrűt az óramutató járásával egyező irányban, amíg a helyére nem kattann.

Hajlékonylemez-meghajtó

-  **FIGYELMEZTETÉS:** Ne kísérelje meg törlőruhával megtisztítani a meghajtó író/olvasó fejeket. A fejek elállíthatóknak, és üzemképtelenné tehetik a meghajtót.

A hajlékonylemez-meghajtót a kereskedelmi forgalomban kapható tisztító készlettel tisztítsuk. Ez a készlet előkezelte hajlékonylemezeket tartalmaz a normál működés során felhalmozódott szennyeződés eltávolításához.

CD-k és DVD-k

-  **FIGYELMEZTETÉS:** A CD/DVD meghajtóban található lencse megtisztításához mindig sűrített levegőt használjunk, és kövessük a sűrített levegőhöz adott használati utasítást. Soha ne érintsük meg a meghajtóban lévő lencsét.

- 1 A lemezt a külső szélénél fogva tartsuk. A középső nyílás belső szélét is megérinthetjük.

-  **FIGYELMEZTETÉS:** Ne töröljessük a lemezt körkörös mozdulattal, hogy ne sértsük meg a lemez felületét.

- 2 Puha, szőszmentes ruhával óvatosan töröljük meg a lemez alsó részét (a címke nélküli oldalt) egyenes vonalban haladva középről a lemez külső széle felé (sugárirányban).

A makacs piszok eltávolításához próbáljuk meg vizet vagy víz és enyhe szappan felhígított oldatát használni. Vásárolhatunk kereskedelmi termékeket is, amelyek megtisztítják a lemezeket és bizonyos védelmet biztosítanak a por, ujjlenyomatok és karcok ellen. A CD-khez való tisztítószeres DVD-hez is biztonságosan használhatók.

Hibaelhárító eszközök

Tápfeszültség jelzőlámpák



VIGYÁZAT! Az ebben a részben ismertetett műveletek elvégzése előtt tanulmányozza a *Termékismertetőt*.

A számítógép előlapján látható tápfeszültség ki-bekapcsoló gomb jelzőlámpája világít és villog vagy egyszínű marad, hogy jelezze a különböző állapotokat:

- Ha a tápfeszültség jelzőlámpa zölden ég és a számítógép nem válaszol, „Diagnosztikai jelzőlámpák“, oldal: 88.
- Ha a tápfeszültség jelzőlámpa zölden villog, a számítógép készenléti (standby) állapotban van. Nyomjunk meg egy billentyűt a billentyűzeten, mozgassuk az egeret, vagy nyomjuk meg a tápfeszültség gombot a normális működés folytatásához.
- Ha a tápfeszültség jelzőlámpa nem ég, a számítógép vagy ki van kapcsolva, vagy nem kap tápfeszültséget.
 - Húzzuk ki és dugjuk vissza a tápkábelt mind a számítógép hátulján lévő csatlakozónál, mind pedig a villamos hálózat dugaszoló aljzatánál.
 - Ha a számítógép egy hosszabbítás elosztóra van csatlakoztatva, akkor gondoskodjunk róla, hogy az elosztó be legyen dugva a hálózati dugaszoló aljzatba és az elosztó be legyen kapcsolva.
 - Kerüljük meg az energia-védelmet (túlfeszültségvédőket stb.), elosztókat és hosszabbító kábeleket, hogy meggyőződhessünk róla, hogy a számítógép megfelelően bekapcsol.
 - Győződjön meg róla egy másik eszközzel – mondjuk egy lámpával - hogy a dugaszoló aljzat jó-e.
 - Ügyeljen, hogy a hálózati tápkábel és az előlapi kábel stabilan csatlakozzon a rendszerkártyához (Lásd a „System Board Components“ (Rendszerkártya alkotóelemek) c. fejezetet a *Felhasználói kézikönyvben*).

- Ha a tápfeszültség jelzőlámpa sárgán villog, akkor a számítógép megkapja a tápfeszültséget, de valamilyen belső tápfeszültség-probléma állhat fenn.
 - Ügyeljen, hogy a feszültség választó kapcsoló úgy legyen beállítva, hogy megfeleljen a lakóhelyünknek megfelelő váltakozó áramnak.
 - Ügyeljünk, hogy a processzor tápkábele stabilan csatlakozzon a rendszerkártyához (Lásd a „System Board Components“ (Rendszerkártya alkotóelemek) c. fejezetet a *Felhasználói kézikönyvben*).
- Ha a tápfeszültség jelzőlámpa egyenletesen sárga fényel ég, akkor egy eszköz esetleg nem megfelelően működik vagy helytelenül lett telepítve.
 - Vegyük ki, majd helyezzük vissza a memória modulokat (lásd „Removing the Front Panel“ (A számítógép előlap eltávolítása) c. fejezetet a *Felhasználói kézikönyvben*).
 - Vegyünk ki és helyezzünk vissza minden kártyát (Lásd a „Cards“ (Kártyák) c. fejezetet a *Felhasználói kézikönyvben*).
- Küszöböljük ki az interferenciát. Az interferencia esetleges okai lehetnek:
 - Tápkábel, billentyűzet- és egér hosszabbítókábel
 - Túl sok eszköz van egy elosztóra dugva
 - Több elosztó csatlakozik ugyanarra a hálózati dugaszoló aljzatra

Diagnosztikai jelzőlámpák



VIGYÁZAT! Az ebben a részben ismertetett műveletek elvégzése előtt tanulmányozza a *Termékismertetőt*.



A hibaelhárítás segítésére a számítógépnek négy lámpája van, amelyek jelölése 1, 2, 3, és 4 az előlapon (lásd „Előlnézet (Torony orientáció)“, oldal: 79). Amikor a számítógép normálisan elindul, a lámpák villognak, majd kialszanak. A számítógép hibás működése esetén a jelzőlámpák szekvenciáját használjuk a probléma azonosításához.







MEGJEGYZÉS: Miután a számítógép befejezte a POST eljárást, mind a négy lámpa kialszik, mielőtt az operációs rendszer betöltése (boot) megkezdődne.

Diagnosztikai lámpakódok a POST folyamán

Lámpa mintázat	Probléma leírása	Javasolt megoldás
① ② ③ ④	A számítógép normál kikapcsolt állapotban van, vagy pedig egy esetleges BIOS-előtti hiba lépett fel.	Csatlakoztassa a számítógépet egy működő hálózati dugaszoló aljzatra és nyomja meg a tápfeszültség gombját.
① ② ③ ④	Valószínűleg BIOS hiba lépett fel; a számítógép visszaállítási (recovery) állapotban van.	<ul style="list-style-type: none">• Futtassa a BIOS Recovery (Visszaállítás) segédprogramot, várjon a visszaállítás befejeződésére, majd indítsa újra a számítógépet.• Ha a hiba továbbra is fennáll, forduljon a Dellhez (lásd „A Dell elérhetőségei“ címszó alatt a <i>Felhasználói kézikönyvben</i>).
① ② ③ ④	Lehetséges, hogy processzorhiba történt.	<ul style="list-style-type: none">• Húzza ki és nyomja vissza a processzort (lásd a „Processzor“ c. pontot a <i>Felhasználói kézikönyvben</i>).• Ha a hiba továbbra is fennáll, forduljon a Dellhez (lásd „A Dell elérhetőségei“ címszó alatt a <i>Felhasználói kézikönyvben</i>).
① ② ③ ④	A memória modulokat felismeri a rendszer, de memóriahiba lépett fel.	<ul style="list-style-type: none">• Ha kettő vagy annál több memória modul van telepítve, akkor vegye ki a modulokat (lásd „Memory“ (Memória) címszónál a <i>Felhasználói kézikönyvben</i>), utána tegyen vissza egy modult, majd indítsa újra a számítógépet. Ha a számítógép normálisan elindul, akkor tegyen be további modulokat (egyszerre csak egyet), amíg meg nem tudja állapítani, hogy melyik a hibás modul, vagy amíg az összes modult vissza nem tette, és a hiba nem jelentkezik.• Ha van kéznél, akkor tegyen be ugyanolyan típusú működő memóriát a számítógépbe (lásd „Memory“ (Memória) címszó alatt a <i>Felhasználói kézikönyvben</i>).• Ha a hiba továbbra is fennáll, forduljon a Dellhez (lásd „A Dell elérhetőségei“ címszó alatt a <i>Felhasználói kézikönyvben</i>).

Lámpa mintázat	Probléma leírása	Javasolt megoldás
	<p>Lehetséges, hogy a grafikus kártya hibásodott meg.</p>	<ul style="list-style-type: none"> • Vegyen ki és helyezzen vissza minden telepített grafikus kártyát (Lásd a „Cards“ (Kártyák) c. fejezetet a <i>Felhasználói kézikönyvben</i>). • Ha rendelkezésre áll, tegyen be egy működő grafikus kártyát a számítógépbe. • Ha a hiba továbbra is fennáll, forduljon a Dellhez (lásd „A Dell elérhetőségei“ címszó alatt a <i>Felhasználói kézikönyvben</i>).
	<p>Valószínűleg hajlékonylemez- vagy merevlemez meghajtó hiba lépett fel.</p>	<ul style="list-style-type: none"> • Húzzon ki és dugjon vissza minden tápkábelt és adatkábelt, majd indítsa újra a számítógépet. • Ha a hiba továbbra is fennáll, forduljon a Dellhez (lásd „A Dell elérhetőségei“ címszó alatt a <i>Felhasználói kézikönyvben</i>).
	<p>Lehetséges, hogy USB hiba történt.</p>	<ul style="list-style-type: none"> • Telepítsen újra minden USB eszközt, ellenőrizze a kábelcsatlakozásokat, majd indítsa újra a számítógépet. • Ha a hiba továbbra is fennáll, forduljon a Dellhez (lásd „A Dell elérhetőségei“ címszó alatt a <i>Felhasználói kézikönyvben</i>).

Lámpa mintázat	Probléma leírása	Javasolt megoldás
	A rendszer nem ismeri fel a memória modulokat.	<ul style="list-style-type: none"> • Ha kettő vagy annál több memória modul van telepítve, akkor vegye ki a modulokat (lásd „Memory“ (Memória) címszónál a <i>Felhasználói kézikönyvben</i>), utána tegyen vissza egy modult, majd indítsa újra a számítógépet. Ha a számítógép normálisan elindul, akkor tegyen be további modulokat (egyszerre csak egyet), amíg meg nem tudja állapítani, hogy melyik a hibás modul, vagy amíg az összes modult vissza nem tette, és a hiba nem jelentkezik. • Ha van kéznél, akkor tegyen be ugyanolyan típusú működő memóriát a számítógépbe (lásd „Memory“ (Memória) címszó alatt a <i>Felhasználói kézikönyvben</i>). • Ha a hiba továbbra is fennáll, forduljon a Dellhez (lásd „A Dell elérhetőségei“ címszó alatt a <i>Felhasználói kézikönyvben</i>).
	A rendszerkártya meghibásodott.	Forduljon a Dellhez (lásd „A Dell elérhetőségei“ címszó alatt a <i>Felhasználói kézikönyvben</i>).
	A rendszer felismeri a memória modulokat, de memória-konfigurációs vagy -kompatibilitási hiba áll fenn.	<ul style="list-style-type: none"> • Győződjön meg róla, hogy nincs speciális követelmény a memória modul ill. csatlakozó elhelyezésével kapcsolatban (lásd „Memory“ (Memória) címszónál a <i>Felhasználói kézikönyvben</i>). • Győződjön meg róla, hogy a számítógépe által támogatott memóriát használ (lásd „Memory“ (Memória) címszó alatt a <i>Felhasználói kézikönyvben</i>). • Ha a hiba továbbra is fennáll, forduljon a Dellhez (lásd „A Dell elérhetőségei“ címszó alatt a <i>Felhasználói kézikönyvben</i>).

Lámpa mintázat	Probléma leírása	Javasolt megoldás
	Valószínűleg rendszerkártya hiba és/vagy hardver hiba lépett fel.	<ul style="list-style-type: none"> Hajtsa végre a <i>Felhasználói Kézikönyv</i> „Restoring Your Operating System“ (Az operációs rendszer visszaállítása) c. fejezetében szereplő eljárásokat. Ha a hiba továbbra is fennáll, forduljon a Dellhez (lásd „A Dell elérhetőségei“ címszó alatt a <i>Felhasználói kézikönyvben</i>).
	Lehetséges, hogy egy bővítő kártya hibásodott meg.	<ol style="list-style-type: none"> 1 Úgy állapítsa meg, hogy fennáll-e konfliktus, hogy vegyen ki egy bővítő kártyát (de nem egy grafikus kártyát), és indítsa újra számítógépet (lásd „Cards“ (Kártyák) címszónál a <i>Felhasználói kézikönyvben</i>). 2 Ha a probléma továbbra is fennáll, akkor telepítse újra azt a kártyát, amelyiket eltávolított, majd vegyen ki egy másik kártyát, és indítsa újra a számítógépet. 3 Ezt a folyamatot ismétlje meg minden telepített bővítő kártyával. Ha a számítógép normálisan elindul, akkor ellenőrizze a számítógépből utoljára kivett kártyánál, hogy nincsenek-e erőforráskonfliktusok (lásd „Restoring Your Operating System“ (Az operációs rendszer visszaállítása) címszónál a <i>Felhasználói kézikönyvben</i>). 4 Ha a hiba továbbra is fennáll, forduljon a Dellhez (lásd „A Dell elérhetőségei“ címszó alatt a <i>Felhasználói kézikönyvben</i>).

Lámpa mintázat	Probléma leírása	Javasolt megoldás
	Más hiba lépett fel.	<ul style="list-style-type: none"> • Ügyeljen, hogy az összes merevlemez- és CD/DVD meghajtó kábel megfelelően csatlakozzon a rendszerkártyához (Lásd a „System Board Components“ (Rendszerkártya alkotóelemek) c. fejezetet a <i>Felhasználói kézikönyvben</i>). • Ha olyan hibüzenet jelenik meg a képernyőn, amelyik egy eszközzel kapcsolatos hibára utal (mint pl. hajlékonylemez-meghajtó vagy merevlemez-meghajtó), akkor ellenőrizze az eszközt, hogy meggyőződjön helyes működéséről. • Ha az operációs rendszer rendszertöltést (boot) kísérel meg egy eszközzől (pl. hajlékonylemez-meghajtóról vagy CD/DVD meghajtóról), akkor ellenőrizze a rendszerbeállító programot (lásd „System Setup“ (Rendszerbeállítás) a <i>Felhasználói kézikönyvben</i>), hogy a rendszerindítási sorrend helyes legyen a számítógépében telepített eszközök számára. • Ha a hiba továbbra is fennáll, forduljon a Dellhez (lásd „A Dell elérhetőségei“ címszó alatt a <i>Felhasználói kézikönyvben</i>).

Hangjelzés kódok

A számítógép esetleg egy sor hangjelzést ad az elindulásakor. A hangjelzés sorozatot hangjelzés kódnak (beep code) nevezzük, és felhasználhatjuk, hogy segítsen azonosítani a számítógépünkkel kapcsolatos valamilyen problémát.

Ha a számítógép egy sor hangjelzést ad az elindulásakor:

- 1 Írjuk le a hangjelzés kódot.

- 2** Futtassuk le a Dell Diagnostics programot, hogy azonosítsuk az okot (lásd „Dell Diagnostics (Dell-diagnosztika)“, oldal: 98).

Kód	Ok
2 rövid, 1 hosszú	BIOS ellenőrző összeg (kontrollszumma) hiba
1 hosszú, 3 rövid, 2 rövid	Memória hiba
1 rövid	F12 billentyű lenyomva

Kód (ismétlődő rövid hangjelzések)	Leírás	Javasolt orvoslás
1	BIOS ellenőrzőösszeg hiba. Valószínű alaplap hiba.	Forduljon a Dellhez (lásd „A Dell elérhetőségei“ címszó alatt a <i>Felhasználói kézikönyvben</i>).
2	A rendszer nem ismeri fel a memória modulokat.	<ul style="list-style-type: none"> • Ha kettő vagy annál több memória modul van telepítve, akkor vegye ki a modulokat (lásd „Memory“ (Memória) címszónál a <i>Felhasználói kézikönyvben</i>), utána tegyen vissza egy modult, majd indítsa újra a számítógépet. Ha a számítógép normálisan elindul, akkor tegyen be további modulokat (egyszerre csak egyet), amíg meg nem tudja állapítani, hogy melyik a hibás modul, vagy amíg az összes modult vissza nem tette, és a hiba nem jelentkezik. • Ha van kéznél, akkor tegyen be ugyanolyan típusú működő memóriát a számítógépbe (lásd „Memory“ (Memória) címszó alatt a <i>Felhasználói kézikönyvben</i>). • Ha a hiba továbbra is fennáll, forduljon a Dellhez (lásd „A Dell elérhetőségei“ címszó alatt a <i>Felhasználói kézikönyvben</i>).

Kód (ismétlődő rövid hangjelzések)	Leírás	Javasolt orvoslás
3	Valószínű alaplapp hiba.	Forduljon a Dellhez (lásd „A Dell elérhetőségei“ címszó alatt a <i>Felhasználói kézikönyvben</i>).
4	RAM olvasási/írási hiba.	<ul style="list-style-type: none"> • Győződjön meg róla, hogy nincs speciális követelmény a memória modul ill. csatlakozó elhelyezésével kapcsolatban (lásd „Memory“ (Memória) címszónál a <i>Felhasználói kézikönyvben</i>). • Győződjön meg róla, hogy a számítógépe által támogatott memóriát használ (lásd „Memory“ (Memória) címszó alatt a <i>Felhasználói kézikönyvben</i>). • Ha a hiba továbbra is fennáll, forduljon a Dellhez (lásd „A Dell elérhetőségei“ címszó alatt a <i>Felhasználói kézikönyvben</i>).
5	valós idejű óra hibája. Valószínűleg elemhiba vagy alaplapp hiba.	<ul style="list-style-type: none"> • Cserélje ki az elemet (lásd „Replacing the Battery“ (Elemcsere) címszónál a <i>Felhasználói kézikönyvben</i>). • Ha a hiba továbbra is fennáll, forduljon a Dellhez (lásd „A Dell elérhetőségei“ címszó alatt a <i>Felhasználói kézikönyvben</i>).
6	Video BIOS teszt hiba.	Dell (lásd „A Dell elérhetőségei“ címszó alatt a <i>Felhasználói kézikönyvben</i>).

Rendszerüzenetek



MEGJEGYZÉS: Ha olyan üzenetet kapott, amely nem szerepel az alábbi felsorolásban, akkor vagy az operációs rendszer vagy az üzenet feltűnésekor futó program dokumentációjában keresse a hibaüzenetet.

ALERT! (RIASZTÁS!) PREVIOUS ATTEMPTS AT BOOTING THIS SYSTEM HAVE FAILED AT CHECKPOINT [NNNN]. (ENNEK A RENDSZERNEK AZ ELINDÍTÁSÁRA (BOOT) TETT ELŐZŐ KÍSÉRLETEK NEM SIKERÜLTEK AZ [NNNN] ELLENŐRZŐPONTNÁL). FOR HELP IN RESOLVING THIS PROBLEM, PLEASE NOTE THIS CHECKPOINT AND CONTACT DELL TECHNICAL SUPPORT. (HA A PROBLÉMA MEGOLDÁSÁHOZ SEGÍTSÉGET AKAR, AKKOR KÉRJÜK, JEGYEZZE FEL EZT AZ ELLENŐRZŐ PONTOT, ÉS FORDULJON A DELL TECHNICAL SUPPORT (MŰSZAKI TÁMOGATÁS) RÉSZLEGÉHEZ) — A számítógépnek nem sikerült befejeznie a rendszerbetöltő rutint három egymást követő alkalommal ugyanazon hiba miatt. (segítségért lásd „A Dell elérhetőségei“ címszónál a *Felhasználói kézikönyvben*).

CMOS CHECKSUM ERROR (CMOS ELLENŐRZŐ ÖSSZEG HIBA) —

Valószínűleg alaplap hiba vagy a valós idejű óra eleme lemerült. Cserélje ki az elemet (lásd „Replacing the Battery“ (Elemcsere) címszónál a *Felhasználói kézikönyvben*).

CPU FAN FAILURE (CPU VENTILÁTOR HIBA) — CPU ventilátor hiba. Cseréljük ki a CPU ventilátort (lásd „Removing the Processor“ (A processzor eltávolítása) címszónál a *Felhasználói kézikönyvben*).

FLOPPY DISKETTE SEEK FAILURE (HAJLÉKONYLEMEZ POZICIONÁLÁSI HIBA) —

Egy kábel meglazulhatott, vagy a számítógép konfigurációval kapcsolatos információ esetleg nem felel meg a hardver konfigurációhoz. Ellenőrizze a kábelcsatlakozásokat (segítségért lásd „A Dell elérhetőségei“ címszó alatt a *Felhasználói kézikönyvben*).

DISKETTE READ FAILURE (HAJLÉKONYLEMEZ OLVASÁSI HIBA) —

A hajlékonylemez esetleg hibás vagy egy kábel meglazult. Cserélje ki a hajlékonylemezt és/vagy ellenőrizze, hogy nincs-e meglazult kábelcsatlakozás.

HARD-DISK READ FAILURE (MEREVLEMEZ OLVASÁSI HIBA) — Lehetséges merevlemez hiba a merevlemez rendszerbetöltési teszt folyamán (segítségért lásd „A Dell elérhetőségei“ címszó alatt a *Felhasználói kézikönyvben*).

KEYBOARD FAILURE (BILLENTYŰZET HIBA) — Billeentyűzet hiba vagy a billeentyűzet kábele meglazult (lásd a „Keyboard Problems“ (Billeentyűzet problémák) címszónál a *Felhasználói kézikönyvben*).

NO BOOT DEVICE AVAILABLE (NEM ÁLL RENDELKEZÉSRE

RENDSZERBETÖLTŐ ESZKÖZ) — A rendszer nem ismer fel egy rendszerbetöltésre alkalmas („bootolható“) eszközt vagy partíciót.

- Ha a hajlékonylemez-meghajtó a rendszerbetöltő eszközünk, akkor ügyeljen, hogy a kábelek csatlakoztatva legyenek és a meghajtóban legyen egy indító lemez.
- Ha merevlemez az indítóeszköze, akkor ügyeljen, hogy a kábelek csatlakoztatva legyenek, a meghajtó megfelelően legyen telepítve, és indítóeszközként legyen particionálva.
- Lépjen be a rendszerbeállító (system setup) programba, és gondoskodjon róla, hogy a rendszerindító szekvencia helyes legyen (lásd „Entering System Setup“ (Belépés a rendszerbeállító programba) címszónál a *Felhasználói kézikönyvben*).

NO TIMER TICK INTERRUPT (NINCS ÓRAKETYEGÉSI (TIMER TICK)

MEGSZAKÍTÁS) — Rendszerkártya hiba vagy egy chip hibásan működik a rendszerkártyán (segítségért lásd „A Dell elérhetőségei“ címszó alatt a *Felhasználói kézikönyvben*).

NON-SYSTEM DISK OR DISK ERROR (NEM RENDSZERLEMEZ VAGY LEMEZ HIBA) — Cserélje ki a hajlékonylemezt egy olyanra, amelyiken van egy indítható operációs rendszer, vagy vegye ki a hajlékonylemezt az A: meghajtóból és indítsa újra a számítógépet.

NOT A BOOT DISKETTE (NEM RENDSZERINDÍTÓ HAJLÉKONYLEMEZ) —

Helyezzen be egy rendszerindító hajlékonylemezt, és indítsa újra a számítógépet.

NOTICE - HARD DRIVE SELF MONITORING SYSTEM HAS REPORTED THAT A PARAMETER HAS EXCEEDED ITS NORMAL OPERATING RANGE. (FIGYELMEZTETÉS! – A MEREVLEMEZ ÖNELLENŐRZŐ RENDSZER JELENTETTE, HOGY EGY PARAMÉTER TÚLLÉPTE A NORMÁLIS ÜZEMI TARTOMÁNYÁT.) DELL RECOMMENDS THAT YOU BACK UP YOUR DATA REGULARLY. (A DELL JAVASOLJA, HOGY RENDSZERESEN KÉSZÍTSEN BIZTONSÁGI MÁSOLATOT RENDSZERÉRŐL). A PARAMETER OUT OF RANGE MAY OR MAY NOT INDICATE A POTENTIAL HARD DRIVE PROBLEM. (EGY TARTOMÁNYON KVÜL ESŐ PARAMÉTER NEM FELTÉTLENÜL JELEZ POTENCIÁLIS MEREVLEMEZ PROBLÉMÁT) — S.M.A.R.T hiba, lehetséges HDD meghibásodás. Ezt a funkciót engedélyezni lehet vagy le lehet tiltani a BIOS beállításánál (setup).

Hardver hibaelhárítás

Ha egy eszközt a rendszer nem ismer fel az operációs rendszer beállítása folyamán, vagy felismeri, de helytelenül konfigurálja, akkor az inkompatibilitás feloldásához a hardver hibaelhárítást (Hardware Troubleshooter) használhatjuk.

Windows XP:

- 1 Kattintson a **Start** → **Help and Support** (Súgó és támogatás) elemre.
- 2 Gépelje be a keresőmezőbe, hogy **hardware troubleshooter** majd nyomja meg az <Enter> billentyűt a keresés elindításához.
- 3 A **Fix a Problem** (Probléma javítás) részben kattintson a **Hardware Troubleshooter** elemre.
- 4 A **Hardware Troubleshooter** listájában válassza ki azt a lehetőséget, amelyik leginkább leírja a problémát, majd kattintson a **Next** (Tovább) gombra, hogy követni tudja a hátralévő hibaelhárítási lépéseket.

Windows Vista:

- 1 Kattintsunk a Windows Vista start gombjára , és kattintson a **Help and Support** (Súgó és támogatás) pontra.
- 2 Gépelje be a keresőmezőbe, hogy **hardware troubleshooter** majd nyomja meg az <Enter> billentyűt a keresés elindításához.
- 3 A keresés eredményében válassza ki azt a lehetőséget, amelyik a leginkább leírja a problémát, majd kövesse a hátralévő hibaelhárítási lépéseket.

Dell Diagnostics (Dell-diagnosztika)

 **VIGYÁZAT!** Az ebben a részben ismertetett műveletek elvégzése előtt tanulmányozza a *Terméksmertetőt*.

Mikor van szükség a Dell Diagnostics használatára?

Ha problémája támad a számítógéppel, végezze el a „Lefagyások és szoftver problémák” című részben ismertetett ellenőrzéseket (lásd „Troubleshooting” (Hibaelhárítás) címszónál a *Felhasználói kézikönyvben*), futtassa a Dell-diagnosztikát, és csak ezután forduljon a Dellhez segítségnyújtásért.

A Dell Diagnostics programot a merevlemezről futtathatja, vagy a *Drivers and Utilities* lemezeről.

A számítógép konfigurációs információinak áttekintéséhez, és annak ellenőrzéséhez, hogy a tesztelendő eszköz megjelenik-e a rendszerbeállító programban és aktív-e, lásd a *Felhasználói kézikönyv* „System Setup Program” (Rendszerbeállító program) című részét.



MEGJEGYZÉS: A Dell-diagnosztika kizárólag Dell számítógépeknél működik.



MEGJEGYZÉS: Nyomtassa ki az alábbi eljárásokat, mielőtt futtatná a Dell diagnostics programot.

A Dell-diagnosztika elindítása merevlemez meghajtóról

A Dell-diagnosztika a merevlemez egy rejtett diagnosztikai segédprogram-partíciójában található.



MEGJEGYZÉS: Ha a számítógép nem képes valamilyen képernyő megjelenítésére, lásd a „A Dell elérhetőségei” címszót a *Felhasználói kézikönyvben*.

- 1 Kapcsolja be (vagy indítsa újra) a számítógépet.
- 2 Amikor a DELL embléma megjelenik, azonnal nyomja meg az <F12> billentyűt.



MEGJEGYZÉS: A billentyűzet hibáját eredményezheti, ha egy billentyűt hosszabb ideig lenyomva tartunk. Az esetleges billentyűzet hiba elkerülése érdekében egyenlő időközönként nyomja le és engedje vissza az <F12> billentyűt a **Boot Device Menu** (Indítóeszköz menü) megnyitásához.



MEGJEGYZÉS: Ha bármikor arra figyelmeztető üzenetet lát, hogy nem található a diagnosztikai segédprogramok partíciója, futtassa le a Dell Diagnostics programot a *Drivers and Utilities* (illesztő- és segédprogramokat tartalmazó) lemezzel (lásd „A Dell Diagnostics (Dell-diagnosztika) indítása a Drivers and Utilities (illesztő- és segédprogramokat tartalmazó) lemezzel”, oldal: 100).

Ha túl sokáig vár és megjelenik az operációs rendszer logója, várjon tovább, amíg meg nem jelenik a Microsoft Windows asztal, ezután kapcsolja ki a számítógépet és próbálkozzon újra.

- 3 A **Boot Device Menu** (Indítóeszköz menü), a fel-le-nyilakkal vagy a megfelelő számjegy-billentyű lenyomásával jelölje ki a **Boot to Utility Partition** (Rendszerindítás a segédprogram partícióba) menüpontot, majd nyomja le az <Enter> billentyűt.



MEGJEGYZÉS: A Quickboot (Gyorsindítás) funkció csak az aktuális indításhoz változtatja meg az indítási szekvenciát (sorrendet). Újraindításkor a számítógép a rendszerbeállító (system setup) programban megadott indítási szekvencia szerint indul el.

- 4 A Dell-diagnosztika **főmenüjében**, kattintsunk a bal egérgombbal, vagy nyomjuk meg a <Tab> billentyűt, majd az <Enter> billentyűt a futtatandó teszt kijelöléséhez (lásd „A Dell-diagnosztika főmenüje”, oldal: 101).



MEGJEGYZÉS: Jegyezze fel az esetleges hibakódokat és problémaleírásokat pontosan úgy, ahogy azok megjelentek, és kövesse a képernyőn megjelenő utasításokat.

- 5 Az összes teszt befejeződése után zárja be a tesztablakot, hogy visszatérhessen a Dell-diagnosztika **Main Menu** (Főmenü).
- 6 Zárja be a **Main Menu** (Főmenü) ablakát, hogy kiléphessen a Dell-diagnosztikából és újraindíthassa számítógépét.

A Dell Diagnostics (Dell-diagnosztika) indítása a Drivers and Utilities (illesztő- és segédprogramokat tartalmazó) lemezzel

- 1 Kapcsolja be a számítógépet.
- 2 Nyomja meg a lemezkidobó (eject) gombot az optikai meghajtó előlapján a lemeztálca kinyitásához.
- 3 Helyezze be a *Drivers and Utilities* lemezt a meghajtó tálcájának a közepére, majd nyomja meg a lemezkidobó (eject) gombot, és óvatosan nyomja meg a tálcát, hogy bezáródjon.
- 4 Indítsa újra a számítógépet.
- 5 Amikor a DELL embléma megjelenik, azonnal nyomja meg az <F12> billentyűt.



MEGJEGYZÉS: A billentyűzet hibáját eredményezheti, ha a billentyűzet valamelyik billentyűjét hosszabb ideig lenyomva tartjuk. Az esetleges billentyűzet hiba elkerülése érdekében egyenlő időközönként nyomja le és engedje vissza az <F12> billentyűt, amíg a **Boot Device Menu** (Indítóeszköz menü) meg nem jelenik.

Ha túl sokáig vár és megjelenik az operációs rendszer logója, várjon tovább, amíg meg nem jelenik a Microsoft Windows asztal, ezután kapcsolja ki a számítógépet és próbálkozzon újra.

- 6 A **Boot Device Menu** (Indítóeszköz menü), a fel-le nyilakkal vagy a megfelelő számjegy-billentyű lenyomásával jelölje ki az **Onboard vagy USB CD-ROM** menüpontot, majd nyomja le az <Enter> billentyűt.



MEGJEGYZÉS: A Quickboot (Gyorsindítás) funkció csak az aktuális indításhoz változtatja meg az indítási szekvenciát (sorrendet). Újraindításkor a számítógép a rendszerbeállító (system setup) programban megadott indítási szekvencia szerint indul el.

- 7 Nyomja meg az <1> gombot a Dell-diagnosztika kiválasztásához.
- 8 A **Dell-diagnosztika menüben** nyomja le az <1> gombot a Dell-diagnosztika kiválasztásához.

- 9 A Dell-diagnosztika **Main Menu** (Főmenü), kattintson a bal egérgombbal, vagy nyomja meg a <Tab> billentyűt, majd az <Enter> billentyűt a futtatandó teszt kijelöléséhez (lásd „A Dell-diagnosztika főmenüje“, oldal: 101).



MEGJEGYZÉS: Jegyezze fel az esetleges hibakódokat és problémaleírásokat pontosan úgy, ahogy azok megjelentek, és kövesse a képernyőn megjelenő utasításokat.

- 10 Az összes teszt befejeződése után zárja be a tesztablakot, hogy visszatérhessen a Dell-diagnosztika **Main Menu** (Főmenü).
- 11 Vegyük ki a *Drivers and Utilities* (Illesztőprogramok és segédprogramok) lemezt, zárjuk be a **Main Menu** (Főmenü) ablakot, hogy kilépjünk a Dell-diagnosztikából, majd indítsuk újra a számítógépet.

A Dell-diagnosztika főmenüje

A következő tesztek futtathatók a Dell Diagnostics (Dell-diagnosztika) **Main Menu** (Főmenü):

Lehetőség	Funkció
Express Test (Gyorsteszt)	A rendszer eszközeinek gyors tesztelését végzi. A teszt általában 10-20 percig tart, és nem igényli a felhasználó részvételét. Célszerű elsőként az Express Test (Gyorsteszt) vizsgálatot futtatni, hogy a probléma mihamarabb feltárható legyen.
Extended Test (Kiterjesztett vizsgálat)	A rendszereszközök alapos vizsgálatára szolgál. A teszt általában egy óra hosszát vagy még tovább tart, időközönként kérdéseket tesz fel, és a felhasználótól választ vár.
Custom Test (Egyedi teszt)	A rendszer valamelyik konkrét eszközét teszteli, és felhasználható a futtatni kívánt tesztek tesztelésére.
Symptom Tree (Jelenség szerinti fa a vizsgálathoz)	Felsorolja a legáltalánosabban előforduló szimptomákat (tüneteket), és lehetőséget teremt arra, hogy a fennálló probléma tünete szerint válasszon tesztet.

Ha egy teszt során bármilyen probléma lép fel, megjelenik egy üzenet a hibakóddal és a probléma leírásával. Jegyezze fel az esetleges hibakódokat és problémaleírásokat pontosan úgy, ahogy azok megjelentek, és kövesse a képernyőn megjelenő utasításokat. Ha a probléma nem oldható meg, forduljon a Dellhez (lásd „A Dell elérhetőségei“ címszó alatt a *Felhasználói kézikönyvben*).



MEGJEGYZÉS: A számítógép szervizcímkeje minden tesztképernyő tetején megtalálható. A Dell vevőszolgálatának hívásakor készítse elő a szervizcímkejét (Service Tag).

Az alábbi fülek további információkat szolgáltatnak a **Custom Test** (Egyedi teszt) vagy **Symptom Tree** (Jelenség szerinti fa a vizsgálathoz) menüpontból futtatott tesztekhez:

Fül	Funkció
Results (Eredmény)	Megjeleníti a teszt eredményeit és az esetleg fellépett hibákat
Errors (Hibák)	Megjeleníti a talált hibákat, a hibakódokat és a probléma leírását.
Help (Súgó)	Ismerteti a tesztet és a teszt futtatásához szükséges minden követelményt.
Configuration (Konfiguráció) (Csak Custom Test esetén!)	Megjeleníti a kijelölt eszköz hardverkonfigurációját. A Dell-diagnosztika a rendszerbeállításból, a memóriából és a különféle belső tesztekkel megszerzi az összes eszköz konfigurációs információit, és megjeleníti ezeket az információkat a képernyő bal paneljében található eszközlistán. MEGJEGYZÉS: Előfordulhat, hogy a listán nem szerepel a számítógépbe helyezett, vagy ahhoz csatlakoztatott valamennyi eszköz.
Parameters (Paraméterek) (Csak Custom Test esetén!)	A teszt beállításainak megváltoztatásával lehetővé teszi a teszt egyéni igényekre szabott átalakítását (ha ez megengedett).

Hibaelhárítás

Vegyük figyelembe az alábbi tippeket, ha a számítógép hibaelhárítását végezzük:

- Ha azelőtt vettünk ki egy vagy tettünk be egy alkatrészt, mielőtt a probléma elkezdődött volna, akkor nézzük át a telepítési eljárásokat, és ellenőrizzük, hogy az alkatrész megfelelően van-e telepítve.
- Ha egy perifériális eszköz nem működik, akkor gondoskodjunk róla, hogy az eszköz megfelelően legyen csatlakoztatva.
- Ha hibaüzenet jelenik meg a képernyőn, pontosan írjuk fel az üzenetet. Ez az üzenet segítheti a műszaki támogatás munkatársait a probléma ill. problémák diagnosztizálásában és megoldásában.
- Ha hibaüzenet jelenik meg egy programban, akkor forduljon a program dokumentációjához.



MEGJEGYZÉS: A jelen dokumentumban szereplő eljárásokat a Windows alapértelmezett nézetéhez készítették, ezért lehetséges, hogy nem alkalmazhatók, ha a Dell™ számítógépünket a klasszikus Windows nézetre állítottuk be.

Elemmel kapcsolatos problémák

 **VIGYÁZAT!** Fennáll a veszélye, hogy egy új elem felrobban, ha nem megfelelően tesszük be. Az elemet csak ugyanolyan típusúra vagy a gyártó által ajánlott egyenértékű típusúra cseréljük ki. A használt elemeket a gyártó utasításai szerint selejtezzük le.

 **VIGYÁZAT!** Az ebben a részben ismertetett műveletek elvégzése előtt tanulmányozza a *Termékismertetőt*.

CSERÉLJE KI AZ ELEMET — Ha ismételten újra be kell állítania az időt és a dátumot a számítógép bekapcsolása után, vagy ha indításkor helytelen idő és dátum jelenik meg, akkor cserélje ki az elemet (lásd „Replacing the Battery“ (Elemcsere) címszónál a *Felhasználói kézikönyvben*). Ha az elem továbbra sem működik helyesen, forduljon a Dellhez (lásd „A Dell elérhetőségei“ címszó alatt a *Felhasználói kézikönyvben*).

Meghajtóval kapcsolatos problémák

 **VIGYÁZAT!** Az ebben a részben ismertetett műveletek elvégzése előtt tanulmányozza a *Termékismertetőt* a biztonsági előírásokat illetően.

ELLENŐRIZZE, HOGY A MICROSOFT WINDOWS FELISMERTE-E A MEGHAJTÓT —

Windows XP:

- Kattintson a **Start** gombra, majd a **My Computer** (Saját gép) pontra.

Windows Vista:

- Kattintson a **Start**  gombra, majd a **Computer** pontra.

Ha a meghajtó nem szerepel a felsorolásban, akkor végezzünk teljes körű vírusellenőrzést a víruskereső szoftverünkkel a vírusok megtalálása és eltávolítása érdekében. A vírusok néha meggátolják a Windowst, hogy felismerje a meghajtót.

TESZTELJE A MEGHAJTÓT —

- Helyezzen be egy másik lemezt, ezzel ellenőrizheti, hogy az eredeti meghajtó meghibásodott-e.
- Helyezzen be egy rendszerindító hajlékonylemezt, és indítsa újra a számítógépet.

TISZTÍTSA MEG A MEGHAJTÓT VAGY A LEMEZT — Lásd: „A számítógép tisztítása“, oldal: 85.

ELLENŐRIZZE A KÁBELCSATLAKOZÁSOKAT

FUTTASSA A HARDVER HIBAELEHÁRÍTÓT (HARDWARE TROUBLESHOOTER) —

Lásd a „Restoring Your Operating System“ (Az operációs rendszer visszaállítása) című részt a *Felhasználói kézikönyvben*.

FUTTASSA LE A DELL-DIAGNOSZTIKÁT — Lásd: „Dell Diagnostics (Dell-diagnosztika)“, oldal: 98.

Optikai meghajtóval kapcsolatos problémák

 **MEGJEGYZÉS:** A nagysebességű optikai meghajtó vibrációja normális, továbbá zajjal is járhat, ami nem arra utal, hogy a meghajtó vagy a lemez meghibásodott.

 **MEGJEGYZÉS:** Mivel világszerte különböző régiók és lemezformátumok vannak, ezért nem minden DVD játszható le minden DVD meghajtóban.

ÁLLÍTSA BE A WINDOWS HANGERŐ SZABÁLYOZÓJÁT —

- Kattintson a hangszóró ikonra képernyője jobb alsó sarkában.
- Gondoskodjon róla, hogy a hangerő fel legyen csavarva, mégpedig úgy, hogy kattintson a csúszkára, és húzza feljebb.
- A kipipált négyzetekre kattintva gondoskodjunk róla, hogy a hang ne legyen elnémítva.

ELLENŐRIZZÜK A HANGSZÓRÓKAT ÉS A MÉLYSUGÁRZÓT — Lásd: „Hang- és hangszóró problémák“, oldal: 117.

Problémák optikai meghajtóra írásnál

ZÁRJUK LE A TÖBBI PROGRAMOT — Az optikai meghajtónak egyenletes adatáramlást kell kapnia az írási folyamat során. Ha az adatfolyam megszakad, akkor hiba lép fel. Próbáljuk lezárni az összes programot, mielőtt az optikai meghajtóra íránk.

KAPCSOLJUK KI A KÉSZENLÉTI (STANDBY) ÜZEMMÓDOT A WINDOWS OPERÁCIÓS RENDSZERBEN, MIELŐTT HOZZÁKEZDENÉNK A LEMEZRE ÍRÁSHOZ — Keressünk rá a *standby* kulcsszóra a *Windows Help and Support* (Súgó és támogatás) funkciónál, ha információt akarunk kapni az energiagazdálkodási lehetőségekről (power management modes).

Merevlemez meghajtóval kapcsolatos problémák

FUTTASSA A CHECK DISK LEMEZELLENŐRZŐT —

Windows XP:

- 1 Kattintson a **Start** gombra, majd a **My Computer** (Saját gép) pontra.
- 2 A jobb egérgombbal kattintson a **Local Disk C:** (C: helyi lemez) meghajtóra.
- 3 Kattintson a **Properties** (Tulajdonságok) → **Tools** (Eszközök) → **Check Now** (Ellenőrzés most) lehetőségre.
- 4 Kattintson a **Scan for and attempt recovery of bad sectors** (Keresse meg és kísérelje meg helyreállítani a hibás szektorokat) lehetőségre, majd kattintson a **Start** gombra.

Windows Vista:

- 1 Kattintson a **Start**  gombra, majd a **Computer** pontra.
- 2 A jobb egérgombbal kattintson a **Local Disk C:** (C: helyi lemez) meghajtóra.

3 Kattintson a **Properties** (Tulajdonságok)→ **Tools** (Eszközök)→ **Check Now** (Ellenőrzés most) lehetőségre.

A **User Account Control** (Felhasználói fiók felügyelete) ablak megjelenhet. Ha Ön rendszergazda a számítógépen, akkor kattintson a **Continue** (Folytatás); gombra, egyébként pedig forduljon a rendszergazdához, hogy folytassa az elkezdett tevékenységet.

4 Kövesse a kijelzőn megjelenő utasításokat.

E-Mail, modem, és Internet problémák

 **VIGYÁZAT!** Az ebben a részben ismertetett műveletek elvégzése előtt tanulmányozza a *Termékismertetőt* a biztonsági előírásokat illetően.

 **MEGJEGYZÉS:** A modemet csak analóg telefon jack dugóra csatlakoztassuk. A modem nem üzemel, ha egy digitális telefonhálózatba csatlakoztatjuk.

 **MEGJEGYZÉS:** Ne dugjuk a modem kábelét egy hálózati adapter csatlakozójába (lásd „Back Panel Connectors“ (Hátlapi csatlakozók) címszónál a *Felhasználói kézikönyvben*).

ELLENŐRIZZE A MICROSOFT OUTLOOK EXPRESS BIZTONSÁGI BEÁLLÍTÁSAIT — Ha nem tudja megnyitni az e-mail mellékleteit:

- 1** Az Outlook Express programban kattintson rá a **Tools** (Eszközök)→ **Options** (Internetbeállítások)→ **Security** (Biztonság) funkcióra.
- 2** Kattintson rá a **Do not allow attachments** (Ne engedje meg a mellékleteket) négyzetre, hogy szükség szerint eltávolíthassa a pipát.

ELLENŐRIZZE A TELEFONVONAL CSATLAKOZÁSÁT

ELLENŐRIZZE A TELEFON JACK-DUGÓJÁT

CSATLAKOZTASSA A MODEMET KÖZVETLENÜL A FALI TELEFON JACK-DUGÓS CSATLAKOZÁSÁRA

HASZNÁLJON MÁSIK TELEFONVONALAT —

- Ellenőrizze, hogy a telefonvezeték rá van-e kötve a modem jack-csatlakozójára (a jack-csatlakozó címkéje vagy zöld, vagy pedig van mellette egy csatlakozó alakú ikon).
- Győződjön meg róla, hogy hall-e kattanást, amikor a telefonvonal csatlakozóját a modembe helyezi.
- Csatlakoztassa le a telefonvonalat a modemről, és csatlakoztassa egy telefonra; utána hallgassa, hogy van-e tárcsahang.
- Ha más telefonkészülékei is vannak, amelyek osztoznak a vonalon, mint pl. üzenetrögzítő, fax készülék, túlfeszültség védő, vagy vonalelválasztó, akkor kerülje meg ezeket, és használja a telefont úgy, hogy a modemet közvetlenül a telefon fali aljzatára csatlakoztatja. Ha 3 méteres vagy hosszabb vezetéket használ, akkor próbálkozzon rövidebb vezetékkel.

FUTTASSA A MODEM DIAGNOSZTIKAI ESZKÖZT —

Windows XP:

- 1 Kattintson a **Start** → **All Programs** (Minden program) → **Modem Helper** (Modem segítő) pontra.
- 2 Kövesse a képernyőn megjelenő utasításokat a modemproblémák azonosítására és megoldására. A Modem Helper (Modem segítő) bizonyos számítógépeken nem áll rendelkezésre.

Windows Vista:

- 1 Kattintson a **Start**  → **All Programs** (Minden program) → **Modem Diagnostic Tool** (Modem diagnosztikai eszköz) pontra.
- 2 Kövesse a képernyőn megjelenő utasításokat a modemproblémák azonosítására és megoldására. A modem diagnosztika nem áll rendelkezésre minden számítógépen.

ELLENŐRIZZE, HOGY A MODEM KOMMUNIKÁL-E A WINDOWS OPERÁCIÓS RENDSZERREL —

Windows XP:

- 1 Kattintson a **Start** → **Control Panel** (Vezérlőpult) → **Printers and Other Hardware** (Nyomtatók és más hardver) → **Phone and Modem Options** (Telefon és modem beállításai) → **Modems** (Modemek) pontra.
- 2 Kattintson a modem COM portjára, majd kattintson a **Properties** (Tulajdonságok) → **Diagnostics** (Diagnosztika) → **Query Modem** (Modem lekérdezés) pontra ahhoz, hogy ellenőrizze, a modem kommunikál-e a Windows operációs rendszerrel.

Ha minden parancsra választ kap, akkor a modem megfelelően működik.

Windows Vista:

- 1 Kattintson a **Start**  → **Control Panel** (Vezérlőpult) → **Hardware and Sound** (Hardver és hang) → **Phone and Modem Options** (Telefon és modem beállításai) → **Modems** (Modemek) pontra.
- 2 Kattintson a modeme COM portjára, majd kattintson a **Properties** (Tulajdonságok) → **Diagnostics** (Diagnosztika) → **Query Modem** (Modem lekérdezés) pontra ahhoz, hogy ellenőrizze, a modem kommunikál-e a Windows operációs rendszerrel.

Ha minden parancsra választ kap, akkor a modem megfelelően működik.

GONDOSKODJON RÓLA, HOGY RÁ LEGYEN CSATLAKOZVA AZ

INTERNETRE — Gondoskodjon róla, hogy előfizetése legyen egy Internet szolgáltatónál. Megnyitott Express e-mail program mellett kattintson a **File** (Fájl) pontra. Ha a **Work Offline** (Kapcsolat nélküli munka) négyzet ki van pipálva, akkor kattintson a pipára, hogy eltávolítsa, és csatlakozzon az Internetre. Segítségért forduljon az Internet szolgáltatójához.

Hibaüzenetek



VIGYÁZAT! Az ebben a részben ismertetett műveletek elvégzése előtt tanulmányozza a *Termékismertetőt* a biztonsági előírásokat illetően.

Ha a hibaüzenet nem szerepel a felsorolásban, akkor nézzen utána az operációs rendszer dokumentációjában, vagy annak a programnak a dokumentációjában, amelyik éppen futott, amikor az üzenet megjelent.

A FILENAME CANNOT CONTAIN ANY OF THE FOLLOWING CHARACTERS (A FÁJLNÉV NEM TARTALMAZHATJA A KÖVETKEZŐ KARAKTEREKET): \ / : * ? " < > | — Ne használja ezeket a karaktereket a fájlnevekben.

A REQUIRED .DLL FILE WAS NOT FOUND (HIÁNYZIK EGY SZÜKSÉGES .DLL FÁJL) — A programhoz, amit próbál megnyitni, hiányzik egy fontos fájl. A program eltávolításához és újratelepítéséhez:

Windows XP:

- 1 Kattintson a **Start** → **Control Panel** (Vezérlőpult) → **Add or Remove Programs** (Programok hozzáadása és eltávolítása) → **Programs and Features** (programok és funkciók) pontra.
- 2 Válassza ki a programot, amit el akar távolítani.
- 3 Kattintson az **Uninstall** (Töröl) gombra.
- 4 A telepítési utasításokat lásd a program dokumentációjában.

Windows Vista:

- 1 Kattintson a **Start**  → **Control Panel** (Vezérlőpult) → **Programs** (Programok) → **Programs and Features** (Programok és funkciók) pontra.
- 2 Válassza ki a programot, amit el akar távolítani.
- 3 Kattintson az **Uninstall** (Töröl) gombra.
- 4 A telepítési utasításokat lásd a program dokumentációjában.

meghajtó betűjele : \ IS NOT ACCESSIBLE. (NEM ELÉRHETŐ) THE DEVICE IS NOT READY (AZ ESZKÖZ NEM ÁLL KÉSZEN) — A meghajtó nem tudja olvasni a lemezt. Helyezzen egy lemezt a meghajtóba és próbálkozzon újra.

INSERT BOOTABLE MEDIA (HELYEZZEN BE EGY RENDSZERINDÍTÓ ADATHORDOZÓT) — Helyezzen be egy indító hajlékonylemezt, CD-t, vagy DVD-t.

NON-SYSTEM DISK ERROR (RENDSZERT NEM TARTALMAZÓ LEMEZ HIBA) — Vegye ki a hajlékonylemezt a meghajtóból, és indítsa újra a számítógépét.

NOT ENOUGH MEMORY OR RESOURCES (NINCS ELEGENDŐ MEMÓRIA VAGY ERŐFORRÁS). CLOSE SOME PROGRAMS AND TRY AGAIN (ZÁRJON LE NÉHÁNY PROGRAMOT ÉS PRÓBÁLKOZZON ÚJBÓL) — Zárjon be minden ablakot, és nyissa meg a használni kívánt programot. Bizonyos esetekben esetleg újra kell indítania a számítógépet a számítógép erőforrásainak helyreállításához. Ilyen esetben azt a programot futtassa, amelyiket először akar használni.

OPERATING SYSTEM NOT FOUND (NINCS OPERÁCIÓS RENDSZER) — Forduljon a Dellhez (lásd „A Dell elérhetőségei“ címszó alatt a *Felhasználói kézikönyvben*).

IEEE 1394 eszköz problémák

 **VIGYÁZAT!** Az ebben a részben ismertetett műveletek elvégzése előtt tanulmányozza a *Termékismertetőt* a biztonsági előírásokat illetően.

ENSURE THAT THE CABLE FOR THE IEEE 1394 DEVICE IS PROPERLY INSERTED INTO THE DEVICE AND INTO THE CONNECTOR ON THE COMPUTER (GONDOSKODJON RÓLA, HOGY AZ IEEE ESZKÖZHÖZ VALÓ KÁBEL MEGFELELŐEN BE LEGYEN HELYEZVE A SZÁMÍTÓGÉP CSATLAKOZÓJÁBA)

ENSURE THAT THE IEEE 1394 DEVICE IS ENABLED IN SYSTEM SETUP (GONDOSKODJON RÓLA, HOGY AZ IEEE 1394 ESZKÖZ A RENDSZERBEÁLLÍTÁSKOR ENGEDÉLYEZVE LEGYEN) —

Lásd a *Felhasználói kézikönyv* „System Setup Options“ (Rendszerbeállítási lehetőségek) című részét.

ENSURE THAT THE IEEE 1394 DEVICE IS RECOGNIZED BY WINDOWS (GONDOSKODJON RÓLA, HOGY AZ IEEE ESZKÖZT FELISMERJE A WINDOWS) —

Windows XP:

- 1 Kattintson a **Start** gombra és kattintson a **Control Panel** (Vezérlőpult) pontra.
- 2 A **Pick a Category** (Válasszon kategóriát) alatt kattintson a **Performance and Maintenance** (Teljesítmény és karbantartás) → **System** (Rendszer) → **System Properties** (Rendszertulajdonságok) → **Hardware** (hardver) → **Device Manager** (Eszközkezelő) pontra.

Windows Vista:

- 1 Kattintson a **Start**  → **Control Panel** (Vezérlőpult) → **Hardware and Sound** (Hardver és hang) pontra.
- 2 Kattintson a **Device Manager** (Eszközkezelő) gombra.

Ha az IEEE 1394 eszköze szerepel a felsorolásban, akkor a Windows felismeri az eszközt.

ENSURE THAT THE IEEE 1394 CARD IS PROPERLY SEATED (GONDOSKODJON RÓLA, HOGY AZ IEEE 1394 KÁRTYA MEGFELELŐEN ILLESZKEDJEN A HELYÉN)

ENSURE THAT THE IEEE 1394 CABLE IS CONNECTED SECURELY TO THE SYSTEM BOARD CONNECTOR AND THE CONNECTOR ON THE FRONT I/O PANEL (GONDOSKODJON RÓLA, HOGY A KÁBEL STABILAN CSATLAKOZZON A RENDSZERKÁRTYA CSATLAKOZÓJÁRA ÉS AZ ELŐLAPI I/O PANELRE)

IF YOU HAVE PROBLEMS WITH A DELL IEEE 1394 DEVICE (HA PROBLÉMÁI VANNAK EGY DELL IEEE 1394 ESZKÖZZEL) —

Forduljon a Dellhez (lásd „A Dell elérhetőségei“ címszó alatt a *Felhasználói kézikönyvben*).

IF YOU HAVE PROBLEMS WITH AN IEEE 1394 DEVICE NOT PROVIDED BY DELL (HA PROBLÉMÁI VANNAK EGY IEEE 1394 ESZKÖZZEL, AMELYET NEM A DELL SZÁLLÍTOTT) — Forduljon az IEEE 1394 eszköz gyártójához.

Billentyűzet problémák

 **VIGYÁZAT!** Az ebben a részben ismertetett műveletek elvégzése előtt tanulmányozza a *Termékismertetőt* a biztonsági előírásokat illetően.

ELLENŐRIZZE A BILLENTYŰZET KÁBELÉT —

- Gondoskodjon róla, hogy a billentyűzet kábele szilárdan csatlakozzon a számítógéphez.
- Állítsa le a számítógépet (lásd „Turning Off Your Computer“ (A számítógép kikapcsolása) címszó alatt a *Felhasználói kézikönyvben*), csatlakoztassa vissza a billentyűzet kábelét, ahogy azt a számítógép telepítési rajza mutatja, majd indítsa újra a számítógépet.
- Gondoskodjon róla, hogy a kábel ne legyen sérült vagy kopott, és ellenőrizze a kábel csatlakozóit, hogy nincs-e elhajlott vagy letört érintkező. Egyenesítsük ki az esetleg elgörbült érintkezőket.
- Távolítson el minden esetleges billentyűzetkábel hosszabbítót, és csatlakoztassa a billentyűzetet közvetlenül a számítógépre.

TESZTELJE A BILLENTYŰZETET — Csatlakoztasson egy helyesen működő billentyűzetet a számítógépre, majd próbálja használni a billentyűzetet.

FUTTASSA A HARDVER HIBAELHÁRÍTÓT (HARDWARE TROUBLESHOOTER) — Lásd a „Restoring Your Operating System“ (Az operációs rendszer visszaállítása) címszót a *Felhasználói kézikönyvben*.

Lefagyások és szoftver problémák



VIGYÁZAT! Az ebben a részben ismertetett műveletek elvégzése előtt tanulmányozza a *Termékismertetőt* a biztonsági előírásokat illetően.

A számítógép nem indul el

ELLENŐRIZZE A DIAGNOSZTIKAI JELZŐLÁMPÁKAT — Lásd: „Diagnosztikai jelzőlámpák“, oldal: 88.

GYŐZŐDJÖN MEG ARRÓL, HOGY A TÁPKÁBEL SZILÁRDAN CSATLAKOZIK-E A SZÁMÍTÓGÉPHEZ ÉS A VILLAMOS HÁLÓZAT DUGASZOLÓALJZATÁHOZ

A számítógép nem reagál



FIGYELMEZTETÉS: Ha nem sikerül leállítania az operációs rendszert, adatokat veszíthet el.

KAPCSOLJA KI A SZÁMÍTÓGÉPET — Ha a számítógép a billentyűzetre vagy az egér mozgatására nem reagál, a tápellátás gombot legalább 8 - 10 másodpercig tartsa lenyomva (amíg a számítógép ki nem kapcsol), majd indítsa újra.

A program nem reagál

ÁLLÍTSA LE A PROGRAMOT —

- 1 Nyomja le egyszerre a <Ctrl><Shift><Esc> billentyűt, ha hozzá ajkar férni a Feladatkezelőhöz.
- 2 Kattintson az **Applications** (Alkalmazások) fülre.
- 3 Kijelölés céljából kattintson arra a programra, amely már nem válaszol.
- 4 Kattintson az **End Task** (feladat befejezése) gombra.

Egy program ismételten összeomlik



MEGJEGYZÉS: A legtöbb szoftver rendszerint rendelkezik a telepítési utasításokat tartalmazó dokumentációval, hajlékonylemezzel vagy CD-vel.

OLVASSA ÁT A SZOFTVER DOKUMENTÁCIÓJÁT — Szükség esetén távolítsa el, majd telepítse újra a programot.

Egy program régebbi Windows operációs rendszerre készült

FUTASSA A PROGRAM COMPATIBILITY WIZARD (PROGRAM-KOMPATIBILITÁS VARÁZSLÓ) SEGÉDPROGRAMOT —

Windows XP:

A Program-kompatibilitás varázsló úgy konfigurálja a programot, hogy az a nem Windows XP operációs rendszerhez hasonló környezetben is futhasson.

- 1 Kattintson a következőkre: **Start** → **All Programs** (Mindenprogram) → **Accessories** (Tartozékok) → **Program Compatibility Wizard** (Program-kompatibilitás varázsló) → **Next**.
- 2 Kövesse a kijelzőn megjelenő utasításokat.

Windows Vista:

A Program-kompatibilitás varázsló úgy konfigurálja a programot, hogy az a nem Windows Vista operációs rendszerhez hasonló környezetben is futhasson.

- 1 Kattintson a **Start**  → **Control Panel** (Vezérlőpult) → **Programs** (Programok) → **Use an older program with this version of Windows** (Használjon egy régebbi programot a Windows jelen változatával) funkcióra.
- 2 Az üdvözlő képernyőn kattintson a **Next** (Tovább) gombra.
- 3 Kövesse a kijelzőn megjelenő utasításokat.

Teljesen kék képernyő jelenik meg

KAPCSOLJA KI A SZÁMÍTÓGÉPET — Ha a számítógép a billentyűzetre vagy az eger mozgására nem reagál, a tápellátás gombot legalább 8 - 10 másodpercig tartsa lenyomva (amíg a számítógép ki nem kapcsol), majd indítsa újra.

Egyéb szoftver-problémák

HIBAEHÁRÍTÁSI INFORMÁCIÓKÉRT TANULMÁNYOZZA ÁT A SZOFTVER DOKUMENTÁCIÓJÁT VAGY LÉPJEN KAPCSOLATBA A GYÁRTÓVAL —

- Győződjön meg arról, hogy a program kompatibilis a számítógépére telepített operációs rendszerrel.
- Győződjön meg arról, hogy a számítógép megfelel a szoftver futtatásához szükséges minimális hardverkövetelményeknek. További információkért olvassa el a szoftver dokumentációját.
- Győződjön meg arról, hogy a program telepítése és konfigurációja megfelelő.
- Ellenőrizze, hogy az eszköz-illesztőprogramok nem ütköznek-e a programmal.
- Szükség esetén távolítsa el, majd telepítse újra a programot.

AZONNAL KÉSZÍTSEN BIZTONSÁGI MENTÉST A FÁJLJAIRÓL

VÍRUSIRTÓ PROGRAMMAL VIZSGÁLJA ÁT A MEREVLEMEZT, A HAJLÉKONYLEMEZEKET, CD-KET VAGY A DVD-KET

MENTS EN EL ÉS ZÁRJON BE MINDEN NYITOTT FÁJLT VAGY PROGRAMOT, MAJD A START MENÜN KERESZTÜL ÁLLÍTSA LE A SZÁMÍTÓGÉPET

Memória problémák

 **VIGYÁZAT!** Az ebben a részben ismertetett műveletek elvégzése előtt tanulmányozza a *Termékismertetőt* a biztonsági előírásokat illetően.

HA NEM ELEGENDŐ MEMÓRIÁRA UTALÓ ÜZENETET KAP —

- Mentsen el és zárjon be minden nyitott fjl-t és lépjen ki minden futó, de nem használt programból, hátha ez megoldja a problémát.
- A minimális memóriaigényeket lásd a szoftver dokumentációban. Szükség esetén tegyünk be további memóriát (lásd „Installing a Memory Module“ (Memória modulok telepítése) címszónál a *Felhasználói kézikönyvben*).
- Húzza ki és nyomja vissza a memória modulokat (lásd „Removing the Front Panel“ (A számítógép előlap eltávolítása) címszót a *Felhasználói kézikönyvben*), hogy számítógépe sikeresen kommunikálhasson a memóriával.
- Futtassa le a Dell-diagnosztikát (lásd „Dell Diagnostics (Dell-diagnosztika)“, oldal: 98).

HA MÁS MEMÓRIAPROBLÉMÁKAT TAPASZTAL —

- Húzza ki és nyomja vissza a memória modulokat (lásd „Removing the Front Panel“ (A számítógép előlap eltávolítása) címszót a *Felhasználói kézikönyvben*), hogy számítógépe sikeresen kommunikálhasson a memóriával.
- Tartsa be a memóriatelepítésre vonatkozó útmutatásokat (lásd „Installing a Memory Module“ (Memória modulok telepítése) címszónál a *Felhasználói kézikönyvben*).
- Olyan memóriát használjon, amit a számítógépe támogat. A számítógépe által támogatott memóriával kapcsolatos további információkkal kapcsolatban lásd a „Removing the Front Panel“ (A számítógép előlap eltávolítása) címszót a *Felhasználói kézikönyvben*.
- Futtassa le a Dell-diagnosztikát (lásd „Dell Diagnostics (Dell-diagnosztika)“, oldal: 98).

Egérproblémák

 **VIGYÁZAT!** Az ebben a részben ismertetett műveletek elvégzése előtt tanulmányozza a *Termékismertetőt* a biztonsági előírásokat illetően.

ELLENŐRIZZE AZ EGÉR KÁBELÉT —

- Gondoskodjon róla, hogy a kábel ne legyen sérült vagy kopott, és ellenőrizze a kábel csatlakozóit, hogy nincs-e elhajlott vagy letört érintkező. Egyenesítse ki az esetleg elgörbült érintkezőket.
- Távolítson el minden esetleges egérkábel hosszabbítót, és csatlakoztassa az egeret közvetlenül a számítógépre.
- Ellenőrizze, hogy az egérkábel a számítógépéhez adott telepítési rajz szerint van-e csatlakoztatva.

INDÍTSA ÚJRA A SZÁMÍTÓGÉPET —

- 1 Nyomja le egyszerre a <Ctrl><Esc> billentyűt, hogy megjelenítse a **Start** menüt.
- 2 Nyomjon <u>-t, nyomja a fel- és le-nyíl billentyűt, hogy kijelölje a **Shut down** (Leállítás) vagy **Turn Off** (Kikapcsolás) pontra, émajd nyomja meg az <Enter> gombot.
- 3 A számítógép kikapcsolása után csatlakoztassa újra az egérkábelt a telepítési rajzon bemutatott módon.
- 4 Kapcsolja be a számítógépet.

TESZTELJE AZ EGERET — Csatlakoztasson egy helyesen működő egeret a számítógépre, majd próbálja használni az egeret.

ELLENŐRIZZE AZ EGÉR BEÁLLÍTÁSAIT —

Windows XP:

- 1 Kattintson a **Start** → **Control Panel** (Vezérlőpult) → **Mouse** (Egér) pontra.
- 2 Végezze el a szükséges beállításokat.

Windows Vista:

- 1 Kattintson a **Start**  → **Control Panel** (Vezérlőpult) → **Hardware and Sound** (Hardver és hang) → **Mouse** (Egér) pontra.
- 2 Végezze el a szükséges beállításokat.

TELEPÍTSE ÚJRA AZ EGÉR ILLESZTŐPROGRAMJÁT — Lásd a „Drivers“ (Illesztőprogramok) címszót a *Felhasználói kézikönyvben*.

FUTTASSA A HARDVER HIBAELHÁRÍTÓT (HARDWARE

TROUBLESHOOTER) — Lásd a „Restoring Your Operating System“ (Az operációs rendszer visszaállítása) címszót a *Felhasználói kézikönyvben*.

Hálózati problémák

 **VIGYÁZAT!** Az ebben a részben ismertetett műveletek elvégzése előtt tanulmányozza a *Termékismertetőt* a biztonsági előírásokat illetően.

ELLENŐRIZZE A SZÁMÍTÓGÉP-HÁLÓZATI LÁMPÁT A SZÁMÍTÓGÉP ELEJÉN —

Ha a számítógép-hálózati kapcsolat sértetlenségi jelzőlámpa nem ég, (lásd „Controls and Lights“ (Kezelőszervek és jelzőlámpák) címszót a *Felhasználói kézikönyvben*), akkor nem folyik hálózati kommunikáció. Cserélje ki a számítógép-hálózat kábelét.

ELLENŐRIZZE A HÁLÓZATI KÁBEL CSATLAKOZÁSAIT — Gondoskodjon róla, hogy a számítógép-hálózati kábel határozottan be legyen dugva a számítógép hátulján lévő számítógép-hálózati csatlakozóba, és a hálózati jack-csatlakozóba.

INDÍTSA ÚJRA A SZÁMÍTÓGÉPET, ÉS KÍSÉRELJEN MEG ISMÉT BEJELENTKEZNI A HÁLÓZATBA

ELLENŐRIZZE A SZÁMÍTÓGÉP-HÁLÓZATI BEÁLLÍTÁSAIT — Forduljon a hálózati rendszergazdához, vagy ahhoz a személyhez, aki a hálózat beállításait végezte, hogy ellenőrizze a hálózati beállításait, helyesek-e és a hálózat működik-e.

FUTTASSA A HARDVER HIBAELHÁRÍTÓT (HARDWARE TROUBLESHOOTER) —

Lásd a „Restoring Your Operating System“ (Az operációs rendszer visszaállítása) című részt a *Felhasználói kézikönyvben*.

Tápfeszültség problémák



VIGYÁZAT! Az ebben a részben ismertetett műveletek elvégzése előtt tanulmányozza a *Termékismertetőt* a biztonsági előírásokat illetően.

HA A TÁPFESZÜLTSEG JELZŐLÁMPA ZÖLDEN ÉG ÉS A SZÁMÍTÓGÉP NEM VÁLASZOL — Lásd: „Diagnosztikai jelzőlámpák“, oldal: 88.

HA A TÁPFESZÜLTSEG JELZŐLÁMPA ZÖLDEN VILLOG — A számítógép készenléti állapotban van.(standby) Nyomjunk meg egy billentyűt a billentyűzeten, mozgassuk az egeret, vagy nyomjuk meg a tápfeszültség gombot a normális működés folytatásához.

HA A TÁPFESZÜLTSEG JELZŐLÁMPA NEM ÉG — A számítógép vagy ki van kapcsolva, vagy nem kap tápfeszültséget.

- Húzzuk ki és dugjuk vissza a tápkábelt mind a számítógép hátulján lévő csatlakozónál, mind pedig a villamos hálózat dugaszoló aljzatánál.
- Kerüljük meg az elosztókat, hosszabbító kábeleket, és más energia-védelmi eszközöket (túlfeszültségvédőket stb.), hogy meggyőződhessünk róla, hogy a számítógép megfelelően bekapcsol.
- Gondoskodjunk róla, hogy minden használatban lévő elosztó rá legyen csatlakoztatva a villamos hálózatra, és be legyen kapcsolva.
- Győződjünk meg róla egy másik eszközzel – mondjuk egy lámpával - hogy a dugaszoló aljzat jó-e.
- Ügyeljünk, hogy a hálózati tápkábel és az előlapi kábel stabilan csatlakozzon a rendszerkártyához (Lásd a „System Board Components“ (Rendszerkártya alkotóelemek) c. fejezetet a *Felhasználói kézikönyvben*).

HA A TÁPFESZÜLTSEG JELZŐLÁMPA SÁRGÁN VILLOG — A számítógép megkapja a tápfeszültséget, de egy belső tápfeszültség probléma is fennállhat.

- Ügyeljünk, hogy a feszültség választó kapcsoló úgy legyen beállítva, hogy megfeleljen a lakóhelyünknek megfelelő váltakozó áramnak (ha van ilyen beállíthatóság).
- Ügyeljünk, hogy az összes alkotóelem és kábel megfelelően legyen felszerelve és stabilan csatlakozzon a rendszerkártyához (Lásd a „System Board Components“ (Rendszerkártya alkotóelemek) c. fejezetet a *Felhasználói kézikönyvben*).

HA A TÁPFESZÜLTÉS JELZŐLÁMPA EGYENLETES SÁRGA FÉNNYEL VILÁGÍT —

- Vegyük ki, majd helyezzük vissza a memória modulokat (lásd „Removing the Front Panel“ (A számítógép előlap eltávolítása) c. fejezetet a *Felhasználói kézikönyvben*).
- Vegyük ki és helyezzük vissza minden bővítőkártyát, a grafikus kártyákat is beleértve (Lásd a „Cards“ (Kártyák) c. fejezetet a *Felhasználói kézikönyvben*).

KÜSZÖBÖLJÜK KI AZ INTERFERENCIÁT —

- Tápkábel, billentyűzet- és egérhosszabbító kábel
- Túlságosan sok eszközt csatlakoztattak ugyanarra az elosztóra
- Több elosztó csatlakozik ugyanarra a hálózati dugaszoló aljzatra

Nyomtató problémák



VIGYÁZAT! Az ebben a részben ismertetett műveletek elvégzése előtt tanulmányozza a *Termékismertetőt* a biztonsági előírásokat illetően.



MEGJEGYZÉS: Ha műszaki segítségre van szüksége a nyomtatójához, akkor lépjen kapcsolatba a nyomtató gyártójával.

OLVASSA ÁT A NYOMTATÓ DOKUMENTÁCIÓJÁT — Nézze át a nyomtató dokumentációját a telepítési és hibaelhárítási információkért.

GYŐZŐDJÖN MEG RÓLA, HOGY A SZÁMÍTÓGÉP BE VAN-E KAPCSOLVA

ELLENŐRIZZE A NYOMTATÓ KÁBELCSATLAKOZÁSAIT —

- Nézze át a nyomtató dokumentációját a kábelcsatlakozással kapcsolatos információkért.
- Gondoskodjon róla, hogy a nyomtató kábelek stabilan csatlakoztatva legyenek a nyomtatóra és a számítógépre.

TESZTELJE A VILLAMOS DUGASZOLÓ ALJZATOT — Győződjön meg róla egy másik eszközzel – mondjuk egy lámpával - hogy a dugaszoló aljzat jó-e.

ELLENŐRIZZE, HOGY A NYOMTATÓT FELISMERI-E A WINDOWS —

Windows XP:

- 1 Kattintson a **Start** → **Control Panel** (Vezérlőpult) → **Printers and Other Hardware** (Nyomtatók és más hardver) → **View installed printers or fax printers** (tekintse meg a telepített nyomtatókat vagy fax nyomtatókat) pontra.
- 2 Ha a nyomtató szerepel a felsorolásban, akkor kattintsunk rá a nyomtató ikonra.
- 3 Kattintson a **Properties** (Tulajdonságok) → **Ports** (Portok) elemre. Párhuzamos nyomtató esetében gondoskodjon róla, hogy a **Print to the following port(s)**: (Nyomtasson a következő port(ok)ra) elem beállítása **LPT1** (Nyomtató port) legyen. USB nyomtató esetében gondoskodjon róla, hogy a **Print to the following port(s)**: (Nyomtasson a következő port(ok)ra) elem beállítása **USB** legyen.

Windows Vista:

- 1 Kattintson a **Start**  → **Control Panel** (Vezérlőpult) → **Hardware and Sound** (Hardver és hang) → **Printer** (Nyomtató) pontra.
- 2 Ha a nyomtató szerepel a felsorolásban, akkor kattintsunk rá a nyomtató ikonra.
- 3 Kattintson a **Properties** (Tulajdonságok) **pontra**, majd kattintson a **Ports** (Portok) pontra.
- 4 Végezze el a szükséges beállításokat.

TELEPÍTSE ÚJRA A NYOMTATÓ ILLESZTŐPROGRAMJÁT — A nyomtató illesztőprogramjának újratelepítését illetően lásd a nyomtató dokumentációját.

Szkenner problémák

 **VIGYÁZAT!** Az ebben a részben ismertetett műveletek elvégzése előtt tanulmányozza a *Terméksimertetőt* a biztonsági előírásokat illetően.

 **MEGJEGYZÉS:** Ha műszaki segítségre van szüksége a szkennerehez, akkor lépjen kapcsolatba a szkennert gyártójával.

OLVASSA ÁT A SZKENNER DOKUMENTÁCIÓJÁT — Nézze át a szkennert dokumentációját a telepítési és hibaelhárítási információkért.

OLDJA FEL A SZKENNER ZÁRÁSÁT — Gondoskodjon róla, hogy a szkennere zárás fel legyen oldva (ha a szkennernek van záró füle vagy gombja).

INDÍTSUK ÚJRA A SZÁMÍTÓGÉPET, ÉS PRÓBÁLJUK MEG ISMÉT A SZKENNERT

ELLENŐRIZZE A KÁBELCSATLAKOZÁSOKAT —

- Nézze át a szkennert dokumentációját a kábelcsatlakozással kapcsolatos információkért.
- Gondoskodjon róla, hogy a szkennert kábelek stabilan csatlakoztatva legyenek a szkennertre és a számítógépre.

ELLENŐRIZZE, HOGY A SZKENNERT FELISMERI-E A WINDOWS —

Windows XP:

- 1 Kattintson a **Start** → **Control Panel** (Vezérlőpult) → **Printers and Other Hardware** (Nyomtatók és más hardver) → **Scanners and Cameras** (Szkennerek és kamerák) pontra.
- 2 Ha a szkennert szerepel a felsorolásban, akkor a Windows felismeri a szkennert.

Windows Vista:

- 1 Kattintson a **Start**  → **Control Panel** (Vezérlőpult) → **Hardware and Sound** (Hardver és hang) → **Scanners and Cameras** (Szkennerek és kamerák) pontra.
- 2 Ha a szkennert szerepel a felsorolásban, akkor a Windows felismeri a szkennert.

TELEPÍTSE ÚJRA A SZKENNER ILLESZTŐPROGRAMJÁT — A telepítési utasításokat lásd a szkennert dokumentációjában.

Hang- és hangszóró problémák



VIGYÁZAT! Az ebben a részben ismertetett műveletek elvégzése előtt tanulmányozza a *Termékismertetőt*.

A hangszórók nem szólnak



MEGJEGYZÉS: Az MP3 és más média lejátszók hangerő szabályozója felülírhatja a Windows hangerő beállítását. Mindig ügyeljünk, hogy a média lejátszó(k) hangereje ne legyen letekerve vagy kikapcsolva.

ELLENŐRIZZE A HANGSZÓRÓKÁBEL CSATLAKOZÁSOKAT —

Gondoskodjunk róla, hogy a hangszórók úgy legyenek csatlakoztatva, ahogy a hangszórókhoz adott telepítési rajz mutatja. Ha hangkártyát vásárolt, akkor gondoskodjon róla, hogy a hangszórók a kártyához legyenek csatlakoztatva.

GONDOSKODJON RÓLA, HOGY A MÉLY SUGÁRZÓ ÉS A HANGSZÓRÓK BE LEGYENEK KAPCSOLVA — Lásd a hangszórókhoz adott telepítési rajzot. Ha a hangszórói rendelkeznek hangerő szabályozókkal, akkor állítsa be a hangerőt, a magas és mély hangokat a torzítás kiküszöbölése érdekében.

ÁLLÍTSA BE A WINDOWS HANGERŐ SZABÁLYOZÓJÁT — Kattintson vagy kattintson kettőt a hangszóró ikonjára a képernyője jobb alsó sarkában. Gondoskodjon róla, hogy a hangerő fel legyen tekerve, és hogy a hang ne legyen elnémítva.

CSATLAKOZTASSUK LE A FEJHALLGATÓKAT A FEJHALLGATÓ CSATLAKOZÓJÁRÓL — A hangszórókból jövő hang automatikusan letiltódik, mielőtt fejhallgatókat csatlakoztatunk a számítógép előlapjának fejhallgató csatlakozójára.

TESZTELJE A VILLAMOS DUGASZOLÓ ALJZATOT — Győződjön meg róla egy másik eszközzel – mondjuk egy lámpával - hogy a dugaszoló aljzat jó-e.

SZÜNTESSÉ MEG AZ ESETLEGES INTERFERENCIÁT — Kapcsolja ki a közeli ventilátorokat, fluoreszcens lámpákat vagy halogén lámpákat az interferencia ellenőrzéséhez.

FUTTASSA LE A HANGSZÓRÓ DIAGNOSZTIKÁT

TELEPÍTSE ÚJRA A HANG ILLESZTŐPROGRAMJÁT — Lásd a „Drivers“ (Illesztőprogramok) címszót a *Felhasználói kézikönyvben*.

FUTTASSA A HARDVER HIBAELHÁRÍTÓT (HARDWARE TROUBLESHOOTER) —

Lásd a „Restoring Your Operating System“ (Az operációs rendszer visszaállítás) című részt a *Felhasználói kézikönyvben*.

A fejhallgatók nem szólnak

ELLENŐRIZZE A FEJHALLGATÓK KÁBELCSATLAKOZÁSAIT —

Gondoskodjon róla, hogy a fejhallgató kábele stabilan be legyen dugva a fejhallgató csatlakozójába (lásd „A számítógép“ címszónál a *Felhasználói kézikönyvben*).

ÁLLÍTSA BE A WINDOWS HANGERŐ SZABÁLYOZÓJÁT — Kattintson vagy kattintson kettőt a hangszóró ikonjára a képernyője jobb alsó sarkában. Gondoskodjon róla, hogy a hangerő fel legyen tekerve, és hogy a hang ne legyen elnémítva.

Video és monitor problémák



VIGYÁZAT! Az ebben a részben ismertetett műveletek elvégzése előtt tanulmányozza a *Terméksimertetőt* a biztonsági előírásokat illetően.



FIGYELMEZTETÉS: Ha a számítógépen PCI Express grafikus kártya van telepítve, nem szükséges eltávolítani a kártyát, amikor további grafikus kártyát telepít; mindemellett a kártya szükséges a hibaelhárításhoz. Ha a kártyát eltávolítja, tartsa biztonságos helyen. A grafikus kártyákra vonatkozó bővebb információért látogasson el a **support.dell.com** című weboldalra.

A képernyő üres



MEGJEGYZÉS: A hibaelhárítási eljárásokat lásd a monitor dokumentációjában.

ELLENŐRIZZE A MONITOR KÁBELCSATLAKOZÁSAIT —

- Gondoskodjon róla, hogy a monitor kábele a megfelelő grafikus kártyára legyen rácsatlakoztatva (a kettős grafikus kártyás konfigurációknál).
- Ha DVI-to-VGA adaptert használ, akkor gondoskodjon róla, hogy az adapter megfelelően legyen csatlakoztatva a grafikus kártyához és a monitorhoz.
- Ellenőrizze, hogy a monitorkábel a számítógépéhez adott telepítési rajz szerint van-e csatlakoztatva.
- Távolítson el minden esetleges video hosszabbító kábelt, és csatlakoztassa a monitort közvetlenül a számítógépre.
- Cserélje fel a számítógép és a monitor tápkábelét, hogy meg lehessen állapítani, nem hibásodott-e meg a monitor tápkábele.
- Ellenőrizze a csatlakozókat, hogy nincsenek-e rajtuk meggörbült vagy törött érintkezők, (a monitorkábelek csatlakozóinak szoktak hiányzó érintkezői lenni).

ELLENŐRIZZE A MONITOR TÁPFESZÜLTÉG JELZŐLÁMPÁJÁT —

- Ha a tápfeszültség jelzőlámpa világít, vagy villog, akkor a monitor kap tápfeszültséget.
- Ha a tápfeszültség jelzőlámpa nem ég, akkor határozottan nyomja meg a gombot, hogy a monitor biztosan be legyen kapcsolva.
- Ha a tápfeszültség jelzőlámpa villog, akkor nyomjon meg egy billentyűt a billentyűzeten, vagy mozgassa az egeret, hogy továbbindítsa a normális működést.

TESZTELJE A VILLAMOS DUGASZOLÓ ALJZATOT — Győződjön meg róla egy másik eszközzel – mondjuk egy lámpával - hogy a dugaszoló aljzat jó-e.

ELLENŐRIZZE A DIAGNOSZTIKAI JELZŐLÁMPÁKAT — Lásd: „Diagnosztikai jelzőlámpák“, oldal: 88.

A képernyőt nehéz olvasni

ELLENŐRIZZE A MONITOR KÁBELCSATLAKOZÁSAIT —

- Gondoskodjon róla, hogy a monitor kábele a megfelelő grafikus kártyára legyen rácsatlakoztatva (a kettős grafikus kártyás konfigurációknál).
- Ha az opcionális DVI-to-VGA adaptert használja, akkor gondoskodjon róla, hogy az adapter megfelelően legyen csatlakoztatva a grafikus kártyához és a monitorhoz.
- Ellenőrizze, hogy a monitorkábel a számítógéphez adott telepítési rajz szerint van-e csatlakoztatva.
- Távolítsa el minden esetleges video hosszabbító kábelt, és csatlakoztassa a monitort közvetlenül a számítógépre.
- Cserélje fel a számítógép és a monitor tápkábelét, hogy meg lehessen állapítani, nem hibásodott-e meg a monitor tápkábele.
- Ellenőrizze a csatlakozókat, hogy nincsenek-e rajtuk meggörbült vagy törött érintkezők, (a monitorkábelek csatlakozóinak szoktak hiányzó érintkezői lenni).

ELLENŐRIZZE A MONITOR TÁPFESZÜLTÉG JELZŐLÁMPÁJÁT —

- Ha a tápfeszültség jelzőlámpa világít, vagy villog, akkor a monitor kap tápfeszültséget.
- Ha a tápfeszültség jelzőlámpa nem ég, akkor határozottan nyomja meg a gombot, hogy a monitor biztosan be legyen kapcsolva.
- Ha a tápfeszültség jelzőlámpa villog, akkor nyomjon meg egy billentyűt a billentyűzeten, vagy mozgassa az egeret, hogy továbbindítsa a normális működést.

TESZTELJE A VILLAMOS DUGASZOLÓ ALJZATOT — Győződjön meg róla egy másik eszközzel – mondjuk egy lámpával - hogy a dugaszoló aljzat jó-e.

ELLENŐRIZZE A DIAGNOSZTIKAI JELZŐLÁMPÁKAT — Lásd: „Diagnosztikai jelzőlámpák“, oldal: 88.

ELLENŐRIZZE A MONITOR BEÁLLÍTÁSAIT — Lásd a monitor dokumentációját a kontraszt és a fényerő beállításával, a monitor demagnetizálásával (degaussing) és a monitor önellenőrző tesztjének futtatásával kapcsolatos útmutatásért.

HELYEZZE A MÉLYSUGÁRZÓT TÁVOLABB A VEVŐKÉSZÜLÉKTŐL —

Ha a hangszórórendszerhez mélysugárzó is tartozik, akkor gondoskodjon róla, hogy a mélysugárzó legalább 60 centiméterre legyen elhelyezve a monitortól.

HELYEZZE A MONITORT TÁVOLABB A KÜLSŐ TÁPFESZÜLTÉG FORRÁSOKTÓL — Ventilátorok, fluoreszkáló lámpák, halogén lámpák, és más elektromos eszközök hatására a képernyő képe *reszketegnek* tűnhet. Az interferencia ellenőrzéséhez a közeli készülékeket kapcsolja ki.

FORGASSA EL A MONITORT, HOGY KIKÜSZÖBÖLJE A NAPPÉNY VISSZAVERŐDÉSÉT ÉS A LEHETSÉGES INTERFERENCIÁT

IGAZÍTSA BE A WINDOWS MEGJELENÍTŐ BEÁLLÍTÁSAIT —

Windows XP:

- 1 Kattintson a **Start** → **Control Panel** (Vezérlőpult) → **Appearance and Themes** (Látvány és témák) pontra.
- 2 Kattintson a megváltoztatni kívánt területre, vagy kattintson a **Display** (Megjelenítő) ikonra.
- 3 Próbálkozzon különböző beállításokkal a **Color quality** (Színminőség) és a **Screen resolution** (Képernyőfelbontás) esetén.

Windows Vista:

- 1 Kattintson a **Start Start**  → **Control Panel** (Vezérlőpult) → **Hardware and Sound** (Hardver és hang) → **Personalization** (Személyre szabás) → **Display Settings** (Megjelenítő beállítások) pontra.
- 2 Szükség szerint igazítsa be a **Resolution** (Képfelbontás) és **Colors settings** (Szín beállítások) paramétert.

3D képminőség gyenge

ELLENŐRIZZE A GRAFIKUS KÁRTYA TÁPKÁBEL CSATLAKOZÁSÁT —

Gondoskodjon róla, hogy a grafikus kártya ill. kártyák tápkábele megfelelően csatlakozzon a kártyához.

ELLENŐRIZZE A MONITOR BEÁLLÍTÁSAIT — Lásd a monitor dokumentációját a kontraszt és a fényerő beállításával, a monitor demagnetizálásával (degaussing) és a monitor önellenőrző tesztjének futtatásával kapcsolatos útmutatásért.

A képernyőnek csak egy része olvasható

KAPCSOLJA BE A SZÁMÍTÓGÉPET ÉS A MONITORT, ÉS ÁLLÍTSA BE A MONITOR FÉNYEREJÉT ÉS KONTRASZTJÁT A KEZELŐSZERVEKSEL —

Ha a monitor működik, akkor a grafikus kártya ill. kártyák hibásodhattak meg. Forduljon a Dellhez (lásd „A Dell elérhetőségei” címszó alatt a *Felhasználói kézikönyvben*).

Tárgymutató

B

- billentyűzet
 - csatlakozó, 85
 - problémák, 109
- biztonsági előírások, 64

C

- CD-RW meghajtó
 - problémák, 104
- Check Disk, 104
- címkék
 - Express szervizkód, 65
 - Microsoft Windows, 65
 - Szervizcímke, 65
- conflicts
 - software and hardware incompatibilities, 97
- csatlakozók
 - billentyűzet, 85
 - egér, 83
 - fejhallgató, 81
 - hálózati adapter, 84
 - hang, 84
 - IEEE 1394, 80, 83
 - párhuzamos, 83
 - soros, 85
 - USB, 80, 85
 - vonali kimenet (line-out), 84

D

- Dell Diagnostics
 - (Dell-diagnosztika), 98
- Dell támogatási webhely, 66
- Desktop System Software
 - (Asztali rendszerszoftver), 67
- diagnosztika
 - Dell Diagnostics
 - (Dell-diagnosztika), 98
 - hangjelzés kódok, 93
 - lámpák, 81, 88
 - diagnosztikai jelzőlámpák, 88
- display. See *monitor*
- dokumentáció
 - biztonsági, 64
 - ergonómiával kapcsolatos, 64
 - Felhasználói kézikönyv, 64
 - garanciával kapcsolatos, 64
 - online, 66
 - szabályozással kapcsolatos, 64
 - Termékinformációs kézikönyv, 64
 - Végfelhasználói licencmegállapodás, 64
- Drivers and Utilities (Illesztő-és segédprogramok)
 - CD/DVD, 63

E

egér

- csatlakozó, 83
- problémák, 112

elem

- problémák, 103

e-mail

- problémák, 105

ergonómiával kapcsolatos
információk, 64

Express szervizkód, 65

F

fejhallgató

- csatlakozó, 81

Felhasználói kézikönyv, 64

Files and Settings Transfer

- Wizard (Fájlok és beállítások
átvitelének varázslója)
(Windows XP), 73

G

garanciális tudnivalók, 64

H

hálózat

- problémák, 113

hang-csatlakozók

- vonali kimenet (line-out), 84

hangerő

- beállítás, 117

hangjelzés kódok, 93

hardver

- Dell Diagnostics
(Dell-diagnosztika), 98
- hangjelzés kódok, 93

hardware

- conflicts, 97

Hardware Troubleshooter, 97

hibaelhárítás

- Dell Diagnostics
(Dell-diagnosztika), 98
- diagnosztikai jelzőlámpák, 88
- hangjelzés kódok, 93
- problémák, 102
- rendszerüzenetek, 96
- tápfeszültség jelzőlámpák, 87
- Windows Help and Support Center
(Windows súgó
és támogatás), 67

hibaüzenetek

- diagnosztikai jelzőlámpák, 88
- hangjelzés kódok, 93
- problémák, 107

I

IEEE 1394

- csatlakozók, 80, 83
- problémák, 108

információk átvitele egy új számítógépre
Files and Settings Transfer Wizard (Fájlok és beállítások átvitele varázsló) (Windows XP), 73
Windows Easy Transfer (Windows könnyű átvitel) (Windows Vista), 77

Internet
problémák, 105

IRQ conflicts, 97

K

képernyő. *See monitor*

L

lámpák
diagnosztikai, 81, 88
hálózati aktivitás, 84
merevlemez aktivitás, 80-81
számítógép hátulja, 88
számítógép-hálózat, 84
számítógép-hálózati kapcsolat sértetlenség, 84

M

meghajtók
problémák, 103

memória
problémák, 112

merevlemez meghajtó
aktivitásjelző lámpa, 80

merevlemez-meghajtó
aktivitásjelző lámpa, 80-81
problémák, 104

modem
problémák, 105

monitor
nehéz olvasni, 119
problémák, 118
üres, 118

N

nyomtató
csatlakoztatás, 73
problémák, 115
üzembe helyezés, 73

O

operációs rendszer
újratelepítés, 68
Operációs rendszer CD/DVD, 68
optikai meghajtó
problémák, 104

P

problémák
a képernyő üres, 118
a monitoron nincs kép, 118
a program nem reagál, 110

problémák (*folytatás*)

- a program összeomlik, 110
 - a számítógép nem reagál, 110
 - a számítógép összeomlik, 110-111
 - általános, 110
 - billentyűzet, 109
 - CD-RW meghajtó, 104
 - Dell Diagnostics
(Dell-diagnosztika), 98
 - diagnosztikai jelzőlámpák, 88
 - egér, 112
 - elem, 103
 - e-mail, 105
 - hálózat, 113
 - hangerő beállítás, 117
 - hangjelzés kódok, 93
 - hibüzenetek, 107
 - IEEE 1394, 108
 - Internet, 105
 - kék képernyő, 111
 - képernyőt nehéz olvasni, 119
 - meghajtók, 103
 - memória, 112
 - merevlemez-meghajtó, 104
 - modem, 105
 - monitort nehéz olvasni, 119
 - nyomtató, 115
 - optikai meghajtó, 104
 - szkenner, 116
 - szoftver, 110-111
 - tápfeszültség, 114
 - tápfeszültség jelzőlámpa
állapotai, 114
- problems
- conflicts, 97
 - video and monitor, 118

S

- S.M.A.R.T, 97
- software
 - conflicts, 97
- súgófájl
 - Windows Help and Support Center
(Windows súgó
és támogatás), 67
- szabályozással kapcsolatos
információk, 64
- számítógép
 - hangjelzés kódok, 93
 - nem reagál, 110
 - összeomlik, 110-111
- számítógép-hálózat
csatlakozó, 84
- Szervizcímke, 65
- szkenner
 - problémák, 116
- szoftver
 - problémák, 110-111
- szünetmentes tápegység.
Lásd: *UPS*

T

- támogatási webhely, 66
- tápfeszültség
 - gomb, 81
 - hálózati kiegyenlítő, 77
 - problémák, 114
 - túlfeszültség védők, 77
 - UPS, 77
 - védő eszközök, 77

tápfeszültség jelzőlámpák
állapotok, 114

Termékinformációs kézikönyv, 64

troubleshooting

- conflicts, 97
- Hardware Troubleshooter, 97

U

UPS, 77

USB

- csatlakozó, 85
- csatlakozók, 80

üzenetek

- hiba, 107
- rendszer, 96

V

varázslók

- Files and Settings Transfer Wizard
(Fájlok és beállítások átvitele
varázsló) (Windows XP), 73
- Program-kompatibilitás
varázsló, 110
- Windows Easy Transfer
(Windows könnyű átvitel)
(Windows Vista), 77

Végfelhasználói
licencmegállapodás, 64

video

- problémák, 118

W

Windows Help and Support
Center (Windows súgó
és támogatás), 67

Windows Vista

- újratelepítés, 68
- Windows Easy Transfer
(Windows könnyű átvitel), 77
- Windows Help and Support Center
(Windows súgó
és támogatás), 67

Windows XP

- Files and Settings Transfer Wizard
(Fájlok és beállítások átvitele
varázsló), 73
- Hardware Troubleshooter, 97
- újratelepítés, 68
- Windows Help and Support Center
(Windows súgó
és támogatás), 67

Dell Precision™ T7400

Skrócone informacje o systemie

Model DCDO

Uwagi, ostrzeżenia i przestrogi



UWAGA: UWAGA oznacza ważną wiadomość, która pomoże lepiej wykorzystać komputer.



OSTRZEŻENIE: OSTRZEŻENIE oznacza możliwość uszkodzenia sprzętu lub utraty danych, a także przedstawia sposób uniknięcia problemu.



PRZESTROGA: PRZESTROGA informuje o sytuacjach, w których występuje ryzyko uszkodzenia sprzętu, obrażeń ciała lub śmierci.

Informacje zawarte w tym dokumencie mogą ulec zmianie bez uprzedzenia.

© 2007 Dell Inc. Wszelkie prawa zastrzeżone.

Powielanie dokumentu w jakikolwiek sposób bez pisemnej zgody firmy Dell Inc. jest surowo zabronione.

Znaki towarowe użyte w tekście: *Dell*, logo *DELL* i *Dell Precision* są znakami towarowymi firmy Dell Inc.; *Microsoft*, *Windows* i *Windows Vista* są znakami towarowymi lub zastrzeżonymi znakami towarowymi firmy Microsoft Corporation w Stanach Zjednoczonych i/lub w innych krajach.

Tekst może zawierać także inne znaki towarowe i nazwy towarowe odnoszące się do podmiotów posiadających prawa do tych znaków i nazw lub do ich produktów. Firma Dell Inc. nie rości sobie praw własności do znaków towarowych i nazw towarowych innych niż jej własne.

Model DCDO

Wrzesień 2007

Nr ref. GX691

Wersja A00

Spis treści

Wyszukiwanie informacji	131
Konfiguracja komputera	137
Zmianianie orientacji pionowej („wieża”) na poziomą („biurko”) i odwrotnie	137
Instalowanie komputera w szafce	138
Przenoszenie informacji do nowego komputera	141
Urządzenia zabezpieczające zasilanie	145
Informacje o komputerze	147
Widok z przodu (orientacja pionowa — „wieża”)	147
Widok z tyłu (orientacja pionowa — „wieża”)	149
Złącza na panelu tylnym	150
Czyszczenie komputera	152
Komputer, klawiatura i monitor	152
Mysz mechaniczna	153
Napęd dyskietek	153
Dyski CD i DVD	153

Narzędzia ułatwiające rozwiązywanie problemów	154
Lampki zasilania	154
Lampki diagnostyczne	155
Kody dźwiękowe	159
Komunikaty systemowe	161
Narzędzie do rozwiązywania problemów ze sprzętem	163
Program Dell Diagnostics	164
Rozwiązywanie problemów	168
Indeks	187

Wyszukiwanie informacji

 **UWAGA:** Niektóre funkcje lub nośniki są opcjonalne i mogą nie być dostarczane z zakupionym komputerem. Niektóre funkcje lub nośniki mogą być niedostępne w pewnych krajach.

 **UWAGA:** Z zakupionym komputerem mogą być dostarczone dodatkowe informacje.

Czego szukasz?

- Program diagnostyczny do komputera
- Sterowniki do komputera
- Dokumentacja urządzeń
- Oprogramowanie Desktop System Software (DSS)

Znajdziesz to tutaj

Dysk Drivers and Utilities (Sterowniki i programy narzędziowe)

UWAGA: Dysk *Drivers and Utilities* jest opcjonalny i może nie być dostarczany z zakupionym komputerem.

Dokumentacja i sterowniki zostały już zainstalowane w komputerze. Za pomocą dysku *Drivers and Utilities* można ponownie zainstalować sterowniki (zobacz „Ponowna instalacja sterowników i programów narzędziowych” w *Podręczniku użytkownika*) oraz uruchamiać program Dell™ Diagnostics (zobacz „Program Dell Diagnostics” na stronie 164).



UWAGA: Aktualizacje sterowników i dokumentacji można znaleźć w witrynie support.euro.dell.com.

Czego szukasz?

- Wyjmowanie i wymiana podzespołów
- Dane techniczne
- Konfiguracja ustawień systemowych
- Rozwiązywanie problemów

Znajdziesz to tutaj

Podręcznik użytkownika komputera Dell Precision™

Centrum pomocy i obsługi technicznej systemu Microsoft® Windows® XP i Microsoft Windows Vista™

1 Kliknij **Start**→ **Help and Support**

(Pomoc i obsługa techniczna)→ **Dell User and System Guides** (Podręczniki użytkownika i systemowe dla komputera firmy Dell)→ **System Guides** (Podręczniki systemowe).

2 Kliknij *podręcznik użytkownika* dla posiadanego komputera.

-
- Informacje dotyczące gwarancji
 - Warunki sprzedaży w Stanach Zjednoczonych
 - Instrukcje dotyczące bezpieczeństwa
 - Informacje dotyczące przepisów prawnych
 - Informacje dotyczące ergonomii
 - Umowa licencyjna użytkownika końcowego

Przewodnik z informacjami o produkcie firmy Dell™

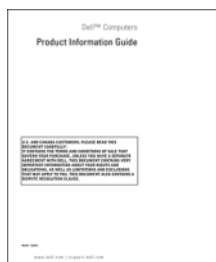

Czego szukasz?	Znajdziesz to tutaj
<ul style="list-style-type: none"> • Rozwiązania — wskazówki dotyczące rozwiązywania problemów, porady, artykuły techniczne, kursy online i często zadawane pytania • Społeczność — rozmowy online z innymi klientami firmy Dell • Modernizacje — informacje dotyczące modernizowania pamięci, dysków twardech i systemu operacyjnego • Obsługa klienta — informacje kontaktowe, o stanie zamówień i zgłoszeń serwisowych oraz informacje gwarancyjne i dotyczące napraw • Serwis i pomoc techniczna — informacje o stanie zgłoszenia, historii pomocy, kontrakcie serwisowym oraz możliwość rozmowy bezpośredniej z pracownikiem działu pomocy technicznej • Usługa Dell Technical Update (aktualizacji technicznych firmy Dell) — powiadamianie pocztą elektroniczną o aktualizacjach oprogramowania i sprzętu dla użytkowanego komputera • Informacje techniczne — dokumentacja komputera, szczegółowe informacje o konfiguracji komputera, dane techniczne produktów oraz artykuły techniczne • Pliki do pobrania — certyfikowane sterowniki, poprawki i aktualizacje oprogramowania 	<p data-bbox="546 236 938 293">Witryna pomocy technicznej firmy Dell — support.euro.dell.com</p> <p data-bbox="546 306 960 395">UWAGA: Należy wybrać swój region lub sektor biznesowy, aby wyświetlić odpowiednią stronę pomocy technicznej.</p>

Czego szukasz?	Znajdziesz to tutaj
<ul style="list-style-type: none"> • Oprogramowanie Desktop System Software (DSS) — w przypadku ponownej instalacji systemu operacyjnego na komputerze należy przed zainstalowaniem sterowników ponownie zainstalować program narzędziowy DSS. Program NSS automatycznie wykrywa komputer oraz system operacyjny i instaluje aktualizacje dostosowane do konfiguracji komputera. Program udostępnia krytyczne aktualizacje systemu operacyjnego oraz zapewnia obsługę procesorów, napędów optycznych, urządzeń USB i innych elementów komputera. Program DSS jest niezbędny dla poprawnego funkcjonowania komputera Dell. 	<p>Aby pobrać oprogramowanie Desktop System Software:</p> <ol style="list-style-type: none"> 1 Przejdź do strony support.euro.dell.com, wybierz swój kraj lub region, a następnie kliknij łącze Drivers & Downloads (Sterowniki i pliki do pobrania). 2 Kliknij opcję Select Model (Wybierz model) lub Enter a Tag (Wprowadź numer seryjny), wybierz odpowiednie opcje lub wprowadź informacje o swoim komputerze, a następnie kliknij przycisk Confirm (Potwierdź). 3 Przewiń do sekcji System and Configuration Utilities (Narzędzia systemowe i konfiguracyjne) → Desktop System Software, a następnie kliknij opcję Download Now (Pobierz teraz). <p>UWAGA: Interfejs użytkownika strony support.euro.dell.com może być nieco inny w zależności od wybranych opcji.</p>
<ul style="list-style-type: none"> • Korzystanie z systemu Windows XP • Korzystanie z systemu Windows Vista • Praca z programami i plikami • Personalizacja pulpitu 	<p>Centrum pomocy i obsługi technicznej systemu Windows</p> <ol style="list-style-type: none"> 1 Kliknij Start → Help and Support (Pomoc i obsługa techniczna). 2 Wpisz słowo lub frazę opisującą problem i kliknij ikonę strzałki. 3 Kliknij temat opisujący problem. 4 Postępuj zgodnie z instrukcjami wyświetlanymi na ekranie.

Czego szukasz?

- Ponowne instalowanie systemu operacyjnego

Znajdziesz to tutaj

Dysk z systemem operacyjnym (Operating System)

System operacyjny został już zainstalowany w komputerze. Aby ponownie zainstalować system operacyjny, należy użyć dysku *Operating System* (System operacyjny), dostarczonego z komputerem (zobacz „Przywracanie systemu operacyjnego” w *Podręczniku użytkownika*).



Po dokonaniu ponownej instalacji systemu operacyjnego należy za pomocą opcjonalnego dysku *Drivers and Utilities* (Sterowniki i programy narzędziowe) ponownie zainstalować sterowniki urządzeń dostarczonych z komputerem.

Etykieta z kluczem produktu systemu operacyjnego jest umieszczona na komputerze.

UWAGA: Kolor dysku instalacyjnego systemu operacyjnego zależy od zamówionego systemu operacyjnego.

-
- Korzystanie z systemu Linux
 - Rozmowy z użytkownikami produktów Dell Precision i systemu operacyjnego Linux prowadzone za pośrednictwem poczty e-mail
 - Dodatkowe informacje na temat systemu Linux i użytkowanego komputera Dell Precision

Witryny sieci Web dotyczące systemu Linux, obsługiwane przez firmę Dell

- linux.dell.com
- lists.us.dell.com/mailman/listinfo/linux-precision

Konfiguracja komputera

Zmianianie orientacji pionowej („wieża”) na poziomą („biurko”) i odwrotnie

 **PRZESTROGA:** Przed rozpoczęciem procedur opisanych w tej sekcji należy wykonać instrukcje dotyczące bezpieczeństwa zamieszczone w *Przewodniku z informacjami o produkcji*.

 **UWAGA:** Aby zmienić ustawienie komputera z pozycji pionowej („wieża”) na pozycję poziomą („biurko”) lub odwrotnie, należy użyć opcjonalnego zestawu udostępnianego przez firmę Dell. Aby uzyskać więcej informacji o składaniu zamówień w firmie Dell, zobacz „Informacje o produkcji” w *Podręczniku użytkownika*.

 **UWAGA:** Komputer w orientacji pionowej obsługuje o jeden napęd 3,5 cala więcej niż komputer w orientacji poziomej.

- 1 Postępuj zgodnie z procedurami opisanymi w temacie „Przed rozpoczęciem” w *Podręczniku użytkownika*.
- 2 Zdejmij pokrywę komputera (zobacz „Zdejmowanie pokrywy komputera” w *Podręczniku użytkownika*).
- 3 Zdejmij panel przedni (zobacz „Zdejmowanie panelu przedniego” w *Podręczniku użytkownika*).
- 4 Wymontuj panel napędów i przygotuj go, w razie potrzeby dodając lub usuwając zaślepki (zobacz „Panele napędów” w *Podręczniku użytkownika*).

Zmianianie orientacji pionowej na orientację poziomą

- 1 Wymontuj wszystkie zainstalowane napędy dyskietek i czytniki kart, wykonując czynności opisane w rozdziale „Wyjmowanie napędu dyskietek lub czytnika kart pamięci (komputer w orientacji pionowej)” w *Podręczniku użytkownika*, a następnie zainstaluj jeden napęd dyskietek lub jeden czytnik karty, wykonując czynności opisane w rozdziale „Instalowanie napędu dyskietek lub czytnika kart pamięci (komputer w orientacji pionowej)” w *Podręczniku użytkownika*.
- 2 Wymontuj wszystkie zainstalowane napędy optyczne, wykonując czynności opisane w rozdziale „Wyjmowanie napędu optycznego (komputer w orientacji pionowej)” w *Podręczniku użytkownika*, a następnie ponownie zainstaluj te napędy, wykonując czynności opisane w rozdziale „Instalowanie napędu optycznego (komputer w orientacji poziomej)” w *Podręczniku użytkownika*.

Zmienianie orientacji poziomej na orientację pionową

- 1 Wymontuj napęd dyskietek lub czytnik kart (jeśli jest zainstalowany), wykonując czynności opisane w rozdziale „Wymywanie napędu dyskietek lub czytnika kart pamięci (komputer w orientacji poziomej)” w *Podręczniku użytkownika*, a następnie zainstaluj napęd dyskietek lub czytnik kart, wykonując czynności opisane w rozdziale „Instalowanie napędu dyskietek lub czytnika kart pamięci (komputer w orientacji pionowej)” w *Podręczniku użytkownika*.
- 2 Wymontuj wszystkie zainstalowane napędy optyczne, wykonując czynności opisane w rozdziale „Wymywanie napędu optycznego (komputer w orientacji poziomej)” w *Podręczniku użytkownika*, a następnie ponownie zainstaluj te napędy, wykonując czynności opisane w rozdziale „Instalowanie napędu optycznego (komputer w orientacji pionowej)” w *Podręczniku użytkownika*.

Instalowanie komputera w szafce

Zainstalowanie komputera w szafce lub w zamkniętej obudowie może ograniczyć przepływ powietrza, co z kolei może doprowadzić do przegrzania komputera i obniżenia jego wydajności. Instalując komputer w szafce, należy przestrzegać wymienionych niżej wskazówek.



OSTRZEŻENIE: Temperatura znamionowa określona w tym podręczniku jest maksymalną dopuszczalną temperaturą otoczenia. Rozważając zainstalowanie komputera w szafce, należy wziąć pod uwagę temperaturę wewnątrz szafki. Aby uzyskać szczegółowe informacje o danych technicznych komputera, zobacz „Dane techniczne” w *Podręczniku użytkownika*.

- Dla zachowania prawidłowej wentylacji należy pozostawić odstęp co najmniej 10,2 cm (4 cale) od wszystkich wentylowanych boków urządzenia.

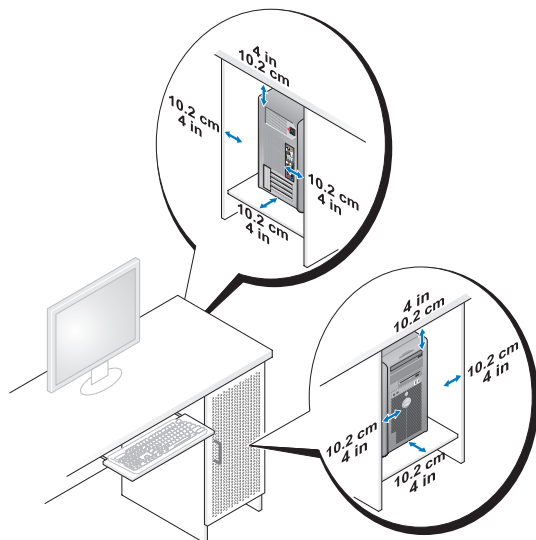

- Jeśli komputer jest instalowany w rogu pomieszczenia lub pod biurkiem, należy pozostawić odstęp co najmniej 5,1 cm (2 cale) między tylną ścianką komputera a ścianą, aby umożliwić przepływ powietrza wymagany do zachowania prawidłowej wentylacji.
- Jeśli szafka jest zamykana, należy się upewnić, że drzwi szafki przepuszczają do wewnątrz co najmniej 30 procent powietrza (z przodu i z tyłu).

- Nie należy instalować komputera w szafce, która nie umożliwia przepływu powietrza. Ograniczenie przepływu powietrza może spowodować przegrzanie komputera i obniżyć jego wydajność.

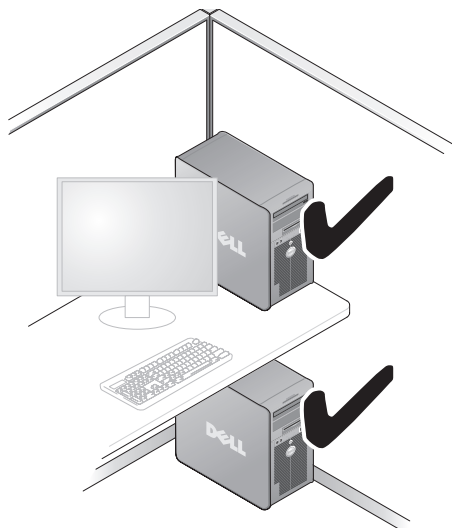

Przenoszenie informacji do nowego komputera

Za pomocą *kreatorów* dostępnych w systemie operacyjnym można w prosty sposób przenieść pliki i inne dane z jednego komputera do innego.

Microsoft Windows XP

W systemie operacyjnym Microsoft Windows XP jest dostępny Kreator transferu plików i ustawień, umożliwiający przenoszenie następujących rodzajów danych:

- Wiadomości e-mail
- Ustawienia pasków narzędziowych
- Rozmiary okien
- Zakładki internetowe

Dane można przenosić z jednego komputera na inny za pośrednictwem sieci lub łącza szeregowego, a także zapisując je na nośniku wymiennym, takim jak zapisywalny dysk CD lub DVD.



UWAGA: Informacje ze starego komputera można przenieść na nowy, podłączając bezpośrednio kabel szeregowy do portów wejścia/wyjścia (I/O) obu komputerów. Aby przesłać dane przez łącze szeregowe, należy przejść do programu narzędziowego Połączenia sieciowe z apletu Panelu sterowania i wykonać dodatkowe czynności konfiguracyjne, takie jak skonfigurowanie połączenia zaawansowanego i wyznaczenie komputera hosta oraz komputera gościa.

Instrukcje dotyczące konfigurowania bezpośredniego połączenia kablowego między dwoma komputerami można znaleźć w artykule Bazy wiedzy firmy Microsoft nr 305621, zatytułowanym *How to Set Up a Direct Cable Connection Between Two Computers in Windows XP* (Jak skonfigurować połączenie kablowe między dwoma komputerami pracującymi w systemie Windows XP). W niektórych krajach te informacje mogą być niedostępne.

Użycie Kreatora transferu plików i ustawień wymaga dostarczonego z komputerem dysku *Operating System* (System operacyjny) albo dysku kreatora, który kreator może utworzyć.



UWAGA: Aby uzyskać więcej informacji o tej procedurze, należy w witrynie support.euro.dell.com wyszukać dokument nr 154781: *What Are The Different Methods To Transfer Files From My Old Computer To My New Dell™ Computer Using the Microsoft Windows XP Operating System?* (Metody przenoszenia plików ze starego komputera na nowy komputer Dell w systemie operacyjnym Microsoft Windows XP?).



UWAGA: W niektórych krajach dostęp do dokumentu Bazy wiedzy firmy Dell może nie być możliwy.

Kreator transferu plików i ustawień (używanie dysku z systemem operacyjnym)



UWAGA: W Kreatorze transferu plików i ustawień komputer źródłowy, z którego dane są przenoszone, jest oznaczony jako *stary* komputer, a komputer docelowy, na który dane są transferowane, jest oznaczony jako komputer *nowy*.

PRZYGOTUJ KOMPUTER DOCELOWY DO TRANSFERU PLIKÓW —

- 1 Kliknij **Start**→ **All Programs** (Wszystkie programy)→ **Accessories** (Akcesoria)→ **System Tools** (Narzędzia systemowe)→ **Files and Settings Transfer Wizard** (Kreator transferu plików i ustawień).
- 2 W obszarze **Which computer is this?** (Który to komputer) kliknij **New computer** (Nowy komputer), a następnie kliknij przycisk **Next** (Dalej).
- 3 W obszarze **Do you have a Windows XP CD?** (Czy masz dysk CD systemu Windows XP) kliknij opcję **I will use the wizard from the Windows XP CD** (Użyję kreatora z dysku CD systemu Windows XP), a następnie kliknij przycisk **Next** (Dalej).
- 4 Przeczytaj informacje wyświetlone pod nagłówkiem **Now go to your old computer** (Przejdź teraz do starego komputera), a następnie przejdź do komputera źródłowego. *Nie klikaj* przycisku **Next** (Dalej).

SKOPIUJ DANE Z KOMPUTERA ŹRÓDŁOWEGO —

- 1 Włóż dysk *Operating System* (System operacyjny) z systemem Windows XP do napędu w komputerze źródłowym.
Zostanie wyświetlony ekran **Welcome to Microsoft Windows XP** (System Microsoft Windows XP — Zapraszamy!).
- 2 Kliknij opcję **Perform additional tasks** (Wykonaj zadania dodatkowe).
- 3 W obszarze **What do you want to do?** (Co chcesz zrobić) kliknij opcję **Transfer files and settings** (Transferuj pliki i ustawienia)
Zostanie wyświetlone okno **Files and Settings Transfer Wizard** (Kreator transferu plików i ustawień).
- 4 Kliknij przycisk **Next** (Dalej).
- 5 W obszarze **Which computer is this?** (Który to komputer) kliknij opcję **Old Computer** (Stary komputer), a następnie kliknij przycisk **Next** (Dalej).
- 6 W obszarze **Select a transfer method** (Wybierz metodę transferu) kliknij odpowiednią metodę transferu, a następnie kliknij przycisk **Next** (Dalej).

- 7 W obszarze **What do you want to transfer?** (Co chcesz transferować) zaznacz kliknięciem dane, które chcesz przenieść, a następnie kliknij przycisk **Next** (Dalej).
Wybrane dane zostaną skopiowane i zostanie wyświetlony ekran **Completing the Collection Phase** (Kończenie fazy zbierania).
- 8 Kliknij przycisk **Finish** (Zakończ).

PRZENIEŚ DANE NA KOMPUTER DOCELOWY —

- 1 Przejdź do komputera docelowego.
- 2 W obszarze **Now go to your old computer** (Przejdź teraz do starego komputera) kliknij przycisk **Next** (Dalej).
- 3 W obszarze **Where are the files and settings?** (Gdzie są pliki i ustawienia) zaznacz kliknięciem metodę użytą wcześniej do przeniesienia plików i ustawień, a następnie kliknij przycisk **Next** (Dalej).
Kreator odczyta zebrane pliki i ustawienia oraz zastosuje je do komputera docelowego. Po ukończeniu transferu zostanie wyświetlony ekran **Finished** (Gotowe).
- 4 Kliknij przycisk **Finished** (Gotowe) i uruchom ponownie komputer.

Kreator transferu plików i ustawień (bez dysku z systemem operacyjnym)

Aby uruchomić Kreatora transferu plików i ustawień bez dysku *Operating System* (System operacyjny), należy utworzyć dysk kreatora. Dysk kreatora umożliwia utworzenie pliku z obrazem kopii zapasowej na nośniku wymiennym.



UWAGA: W Kreatorze transferu plików i ustawień komputer źródłowy, z którego dane są przenoszone, jest oznaczony jako *stary* komputer, a komputer docelowy, na który dane są transferowane, jest oznaczony jako komputer *nowy*.

UTWÓRZ DYSK KREATORA —

- 1 Na komputerze docelowym kliknij **Start** → **All Programs** (Wszystkie programy) → **Accessories** (Akcesoria) → **System Tools** (Narzędzia systemowe) → **Files and Settings Transfer Wizard** (Kreator transferu plików i ustawień).
- 2 W obszarze **Which computer is this?** (Który to komputer) kliknij **New computer** (Nowy komputer), a następnie kliknij przycisk **Next** (Dalej).

- 3 W obszarze **Do you have a Windows XP CD?** (Czy masz dysk CD systemu Windows XP) kliknij opcję **I want to create a Wizard Disk in the following drive** (Chcę utworzyć dysk kreatora w następującym napędzie), a następnie kliknij przycisk **Next** (Dalej).
- 4 Włóż do napędu zapisywalny dysk CD lub DVD, a następnie kliknij przycisk **OK**.
- 5 Przeczytaj informacje wyświetlone pod nagłówkiem **Now go to your old computer** (Przejdź teraz do starego komputera), a następnie przejdź do komputera źródłowego. *Nie klikaj* przycisku **Next** (Dalej).

SKOPIUJ DANE Z KOMPUTERA ŹRÓDŁOWEGO —

- 1 Włóż dysk kreatora do napędu w komputerze źródłowym.
- 2 Kliknij **Start**→ **Run** (Uruchom).
- 3 Kliknij przycisk **Browse...** (Przeglądaj) i przejdź do programu **fastwiz** na dysku kreatora, a następnie kliknij przycisk **OK**.
- 4 W obszarze **Which computer is this?** (Który to komputer) kliknij opcję **Old Computer** (Stary komputer), a następnie kliknij przycisk **Next** (Dalej).
- 5 W obszarze **Select a transfer method** (Wybierz metodę transferu) kliknij odpowiednią metodę transferu, a następnie kliknij przycisk **Next** (Dalej).
- 6 W obszarze **What do you want to transfer?** (Co chcesz transferować) zaznacz kliknięciem dane, które chcesz przenieść, a następnie kliknij przycisk **Next** (Dalej).
Wybrane dane zostaną skopiowane i zostanie wyświetlony ekran **Completing the Collection Phase** (Kończenie fazy zbierania).
- 7 Kliknij przycisk **Finish** (Zakończ).

PRZENIEŚ DANE NA KOMPUTER DOCELOWY —

- 1 Przejdź do komputera docelowego.
- 2 W obszarze **Now go to your old computer** (Przejdź teraz do starego komputera) kliknij przycisk **Next** (Dalej).
- 3 W obszarze **Where are the files and settings?** (Gdzie są pliki i ustawienia) zaznacz kliknięciem metodę użytą wcześniej do przeniesienia plików i ustawień, a następnie kliknij przycisk **Next** (Dalej).
Kreator odczyta zebrane pliki i ustawienia oraz zastosuje je do komputera docelowego. Po ukończeniu transferu zostanie wyświetlony ekran **Finished** (Gotowe).
- 4 Kliknij przycisk **Finished** (Gotowe) i uruchom ponownie komputer.

Microsoft Windows Vista

- 1 Kliknij przycisk Start systemu Windows Vista , a następnie kliknij **Transfer files and settings** (Transferuj pliki i ustawienia) → **Start Windows Easy Transfer** (Uruchom Łatwy transfer w systemie Windows).
- 2 W oknie dialogowym **User Account Control** (Kontrola konta użytkownika) kliknij przycisk **Continue** (Kontynuuj).
- 3 Kliknij opcję **Start a new transfer** (Rozpocznij nowy transfer) lub **Continue a transfer in progress** (Kontynuuj transfer w toku).

Wykonuj instrukcje wyświetlane na ekranie przez kreatora Windows Easy Transfer (Łatwy transfer w systemie Windows).

Urządzenia zabezpieczające zasilanie

Dostępnych jest kilka rodzajów urządzeń, które chronią przed wahaniami i awariami zasilania:

- Urządzenia przeciwprzepięciowe
- Stabilizatory zasilania
- Zasilacze awaryjne (UPS)

Urządzenia przeciwprzepięciowe

Urządzenia przeciwprzepięciowe oraz listwy zasilania wyposażone w układy ograniczające napięcie pomagają unikać uszkodzeń komputera spowodowanych skokowymi wzrostami napięcia, jakie mogą występować podczas burzy z wyładowaniami oraz po przerwach zasilania. Niektórzy producenci urządzeń przeciwprzepięciowych udzielają gwarancji na uszkodzenia pewnych rodzajów. Wybierając urządzenie przeciwprzepięciowe, należy uważnie przeczytać warunki gwarancji urządzenia i porównać wartości znamionowe w dżulach, aby określić przydatność różnych modeli tych urządzeń. Urządzenia o wyższej wartości znamionowej w dżulach zapewniają lepszą ochronę.



OSTRZEŻENIE: Większość urządzeń przeciwprzepięciowych nie chroni przed wahaniami zasilania ani przed przerwami zasilania spowodowanymi przez wyładowania atmosferyczne w pobliżu. Kiedy w sąsiedztwie wystąpi burza z wyładowaniami atmosferycznymi, należy odłączyć przewód linii telefonicznej od gniazdka telefonicznego w ścianie oraz odłączyć komputer od gniazdka elektrycznego.

Wiele modeli urządzeń przeciwprzepięciowych jest wyposażonych w gniazdko telefoniczne dla zabezpieczenia modemu. Instrukcję przyłączenia modemu można znaleźć w dokumentacji urządzenia przeciwprzepięciowego.

- ➔ **OSTRZEŻENIE:** Nie wszystkie urządzenia przeciwprzepięciowe oferują ochronę kart sieciowych. W czasie burzy z wyładowaniami zawsze należy odłączać kabel sieciowy od gniazdka sieciowego w ścianie.

Stabilizatory zasilania

- ➔ **OSTRZEŻENIE:** Stabilizatory zasilania nie chronią przed przerwami zasilania.

Zadaniem stabilizatora zasilania jest utrzymywanie napięcia prądu zmiennego na możliwie stałym poziomie.

Zasilacze awaryjne

- ➔ **OSTRZEŻENIE:** Skutkiem zaniku zasilania podczas wykonywania operacji zapisu danych na dysku twardym może być utrata danych lub uszkodzenie pliku.

-  **UWAGA:** Aby zapewnić maksymalny czas pracy akumulatora, do zasilacza awaryjnego należy przyłączać tylko komputer. Inne urządzenia, takie jak drukarka, należy przyłączać do oddzielnej listwy zasilającej zapewniającej ograniczanie skoków napięcia.

Zasilacz awaryjny zapewnia ochronę przed wahaniami i przerwami zasilania. Zasilacz awaryjny zawiera akumulator, który zapewnia tymczasowe zasilanie przyłączonych urządzeń, gdy nastąpi przerwa zasilania prądem zmiennym. Kiedy dostępne jest zasilanie prądem zmiennym, ładowany jest akumulator. W dokumentacji producenta zasilacza awaryjnego można znaleźć informacje o czasie pracy przy zasilaniu akumulatorowym oraz można sprawdzić, czy urządzenie zostało zatwierdzone do użytku przez organizację Underwriters Laboratories (UL).

Informacje o komputerze

Widok z przodu (orientacja pionowa — „wieża”)

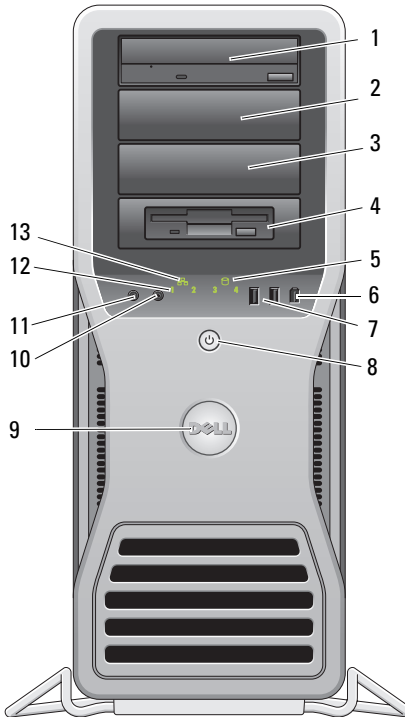

1–3 wnęki na napędy 5,25 cala

Obsługuje napęd CD/DVD, czytnik kart pamięci, napęd dyskietek lub dysk twardy SATA w objętej przeznaczonej do instalowania we wnęcie 5,25 cala.

Objęty dysku twardego może być stosowana tylko we wnękach na napęd 5,25 cala. Objęmy napędów dyskietek, czytników kart pamięci i dysków twardych nie są wymienne.

4	wnęka na napęd 5,25 cala z płytką panelową na napęd 3,5 cala	Obsługuje napęd CD/DVD, czytnik kart pamięci, napęd dyskietek lub dysk twardy SATA w objętej przeznaczonej do instalowania we wnęce 5,25 cala. Przedstawiona na rysunku płytka panelowa służy wyłącznie do montażu napędu dyskietek lub czytnika kart pamięci i może być instalowana w każdej z czterech wnęk na napęd 5,25 cala. Aby uzyskać więcej informacji, zobacz „Panele napędów” w <i>Podręczniku użytkownika</i> . Objeć dysku twardego może być stosowana tylko we wnękach na napęd 5,25 cala. Objeć napędów dyskietek, czytników kart pamięci i dysków twardych nie są wymienne.
5	lampka aktywności dysku twardego	Lampka dysku twardego świeci podczas odczytywania danych z dysku twardego lub zapisywania ich na dysku twardym. Lampka może także świecić, gdy działa jedno z urządzeń, na przykład napęd optyczny (CD).
6	złącze IEEE 1394	Złącze IEEE 1394 jest przeznaczone dla szybkich urządzeń przetwarzania danych, takich jak cyfrowe kamery wideo lub zewnętrzne urządzenia pamięci masowej.
7	złącza USB 2.0 (2)	Do przednich złączy USB należy podłączać urządzenia używane okazjonalnie, takie jak urządzenia pamięci masowej flash, aparaty fotograficzne lub urządzenia startowe USB. Firma Dell zaleca używanie tylnych złączy USB dla urządzeń podłączanych na stałe, takich jak drukarki i klawiatury.
8	przycisk zasilania, lampka zasilania	Naciśnij przycisk zasilania, aby włączyć komputer. Lampka umieszczona wewnątrz tego przycisku wskazuje bieżący stan zasilania. Aby uzyskać więcej informacji, zobacz „Sterowanie i lampki” w <i>Podręczniku użytkownika</i> . UWAGA: Aby uniknąć utraty danych, nie należy używać przycisku zasilania do wyłączenia komputera. Zamiast tego należy zamknąć system operacyjny.
9	plakietka Dell	Plakietkę z logo firmy Dell można obrócić, tak aby napis „Dell” zachowywał ułożenie poziome niezależnie od orientacji komputera.
10	złącze słuchawek	Złącze słuchawek służy do podłączania słuchawek.
11	złącze mikrofonu	Złącze mikrofonu służy do podłączania mikrofonu komputera osobistego w celu przekazywania głosowego lub muzycznego sygnału wejściowego do programu dźwiękowego lub telefonicznego.

12	lampki diagnostyczne (4)	Te lampki ułatwiają rozwiązywanie problemów z komputerem na podstawie kodów diagnostycznych. Aby uzyskać więcej informacji, zobacz „Lampki diagnostyczne” w <i>Podręczniku użytkownika</i> .
13	lampka aktywności sieci	Lampka aktywności sieci jest włączona, gdy istnieje dobre połączenie między siecią o przepustowości 10 Mb/s, 100 Mb/s lub 1000 Mb/s (bądź 1 Gb/s) a komputerem.

Widok z tyłu (orientacja pionowa — „wieża”)

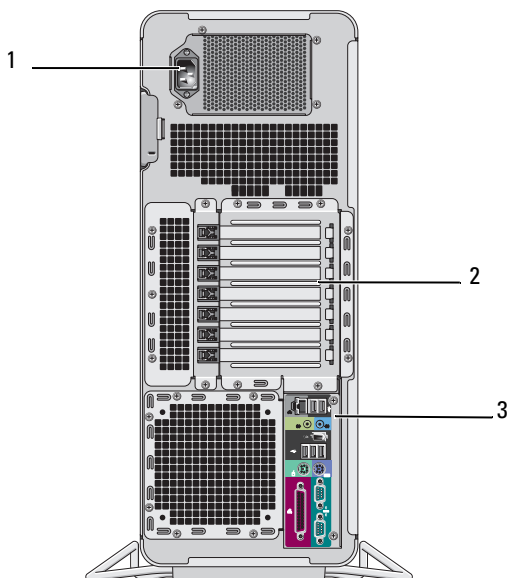

1	złącze zasilania	Umożliwia podłączenie kabla zasilania.
2	gniazda kart	Gniazda 2–6 (jedno gniazdo PCI, dwa gniazda PCI Express 2.0 x16 i dwa gniazda PCI-X) obsługują karty o pełnej długości. Gniazda 1 i 7 (jedno gniazdo PCI Express x8, podłączone jako x4, i jedno gniazdo PCI-X) obsługują karty o długości półkowej.
3	złącza na panelu tylnym	Do odpowiednich złączy podłącza się urządzenia USB, audio i inne (aby uzyskać więcej informacji, zobacz „Złącza na panelu tylnym” na stronie 150).

⚠ PRZESTROGA: Nie wolno zasłaniać otworów wentylacyjnych w obudowie komputera. Zablokowanie dostępu powietrza do tych otworów może doprowadzić do awarii wywołanej wzrostem temperatury w komputerze.

Złącza na panelu tylnym

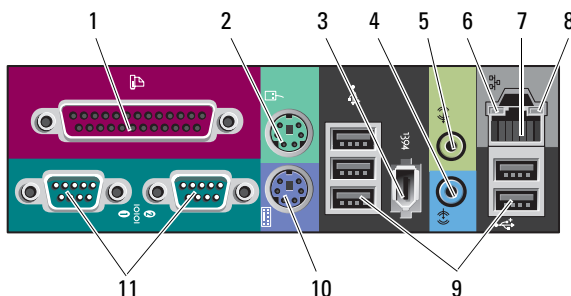

- | | | |
|---|--------------------------|---|
| 1 | złącze równoległe | Do złącza równoległego podłącza się urządzenia równoległe, takie jak drukarka. Drukarkę USB należy podłączać do złącza USB.
UWAGA: Zintegrowane złącze równoległe jest automatycznie wyłączane, kiedy komputer wykrywa zainstalowaną kartę zawierającą złącze równoległe skonfigurowane w taki sposób, że używa tego samego adresu. Aby uzyskać więcej informacji, zobacz „Opcje konfiguracji systemu” w <i>Podręczniku użytkownika</i> . |
| 2 | złącze myszy | Standardową mysz PS/2 należy podłączać do zielonego złącza myszy. Przed podłączeniem myszy do komputera należy wyłączyć komputer i wszystkie podłączone urządzenia. Mysz USB należy podłączać do złącza USB. |
| 3 | złącze IEEE 1394 | Złącze IEEE 1394 jest przeznaczone dla szybkich urządzeń przetwarzania danych, takich jak cyfrowe kamery wideo lub zewnętrzne urządzenia pamięci masowej. |
| 4 | złącze wejścia liniowego | Niebieskie złącze wejścia liniowego umożliwia podłączenie urządzenia odtwarzającego, takiego jak odtwarzacz plików MP3, odtwarzacz CD lub magnetowid. W komputerach z kartą dźwiękową należy użyć złącza na karcie. |

5	złącze wyjścia liniowego	Zielone złącze wyjścia liniowego umożliwia podłączenie słuchawek i większości głośników z wbudowanymi wzmacniaczami. W komputerach z kartą dźwiękową należy użyć złącza na karcie.
6	lampka integralności łącza	Zielona — istnieje dobre połączenie między komputerem a siecią o przepustowości 10 Mb/s. Pomarańczowa — istnieje dobre połączenie między komputerem a siecią o przepustowości 100 Mb/s. Żółta — istnieje dobre połączenie między komputerem a siecią o przepustowości 1000 Mb/s (lub 1 Gb/s). Wyłączona — komputer nie wykrywa fizycznego połączenia z siecią.
7	złącze karty sieciowej	Aby podłączyć komputer do sieci lub urządzenia szerokopasmowego, podłącz jedną końcówkę kabla sieciowego do gniazda sieciowego bądź urządzenia sieciowego lub szerokopasmowego. Drugą końcówkę kabla sieciowego podłącz do złącza karty sieciowej w komputerze. Kliknięcie oznacza, że kabel sieciowy został właściwie zamocowany. Nie podłączaj kabla telefonicznego do złącza sieciowego. W przypadku konfigurowania wielu połączeń sieciowych (np. oddzielnie intranetowych i ekstranetowych) w komputerach z dodatkową kartą sieciową należy używać złączy znajdujących się na karcie i z tyłu komputera. Na potrzeby sieci zaleca się stosowanie okablowania oraz złączy kategorii 5. Jeśli istnieje konieczność użycia okablowania kategorii 3, należy ustawić szybkość sieci na 10 Mb/s, aby umożliwić prawidłowe działanie sieci.
8	lampka aktywności sieci	Świeci przerywanym żółtym światłem, gdy komputer przesyła lub odbiera dane przez sieć. Duże natężenie ruchu sieciowego może spowodować, że lampka będzie świecić światłem ciągłym.
9	złącza USB 2.0 (5)	Zaleca się używanie przednich złączy USB do podłączania urządzeń używanych okazjonalnie, takich jak urządzenia pamięci masowej flash lub aparaty fotograficzne lub urządzenia startowe USB. Tylnych złączy USB należy używać do podłączania urządzeń na stałe, np. drukarek i klawiatur.

10	złącze klawiatury	Standardową klawiaturę PS/2 należy podłączać do purpurowego złącza klawiatury. Klawiaturę USB należy podłączać do złącza USB.
11	złącza szeregowy (2)	Umożliwia podłączenie do portu szeregowego urządzeń szeregowych, takich jak urządzenia przenośne. W razie potrzeby adres tego portu można zmienić w programie konfiguracji systemu (zobacz „Program konfiguracji systemu” w <i>Podręczniku użytkownika</i>).

Czyszczenie komputera

 **PRZESTROGA:** Przed rozpoczęciem procedur opisanych w tej sekcji należy wykonać instrukcje dotyczące bezpieczeństwa zamieszczone w *Przewodniku z informacjami o produkcji*.

Komputer, klawiatura i monitor

 **PRZESTROGA:** Przed przystąpieniem do czyszczenia komputera należy go odłączyć od gniazdka elektrycznego. Do czyszczenia komputera należy używać miękkiej szmatki zwilżonej wodą. Nie należy używać środków czyszczących w płynie czy w aerozolu, które mogą zawierać substancje łatwopalne.

- Do delikatnego usuwania kurzu z gniazd i otworów w komputerze oraz spomiędzy klawiszy na klawiaturze należy użyć odkurzacza ze szczotką.

 **OSTRZEŻENIE:** Ekranu monitora nie należy wycierać roztworem mydła ani alkoholu. Może spowodować to uszkodzenie powłoki antyrefleksyjnej.

- Do czyszczenia ekranu monitora należy używać miękkiej, czystej ściereczki zwilżonej wodą. O ile to możliwe, należy używać specjalnej chusteczki do czyszczenia ekranu lub roztworu przeznaczonego do czyszczenia powłoki antystatycznej monitora.
- Klawiaturę, komputer i części monitora wykonane z tworzyw sztucznych należy wycierać miękką ściereczką zwilżoną wodą.

Nie należy namaczać ściereczki ani nie dopuszczać do przedostania się wody do wnętrza komputera lub klawiatury.

Mysz mechaniczna

- 1 Obróć pierścień ustalający na dolnej części myszy w kierunku przeciwnym do kierunku ruchu wskazówek zegara i wyjmij kulkę.
- 2 Przetrzyj kulkę czystą ściereczką nie pozostawiającą włókien.
- 3 Dmuchnij delikatnie we wnękę kulki, aby usunąć kurz i włókna.
- 4 Oczyszczaj rolki we wnęce kulki bawełnianym wacikiem lekko zwilżonym alkoholem izopropylowym.
- 5 W razie potrzeby wyśrodkuj rolki w gniazdach. Upewnij się, czy na rolkach nie pozostały kłaczki z wacika.
- 6 Załóż kulkę i pierścień ustalający oraz obróć pierścień w kierunku zgodnym z kierunkiem ruchu wskazówek zegara, aż zostanie prawidłowo osadzony.

Napęd dyskietek

➡ **OSTRZEŻENIE:** Głowic napędu nie wolno czyścić wacikiem. Może to naruszyć wyrównanie głowic i uniemożliwić prawidłowe działanie napędu.

Napęd dyskietek należy czyścić za pomocą dostępnego w sprzedaży zestawu czyszczącego. Zestawy takie zawierają specjalne dyskietyki, które usuwają zabrudzenia gromadzące się podczas normalnej pracy napędu.

Dyski CD i DVD

➡ **OSTRZEŻENIE:** Do czyszczenia soczewek napędu CD/DVD zawsze należy używać sprężonego powietrza zgodnie z instrukcjami jego zastosowania. Nie wolno dotykać soczewek znajdujących się w napędzie.

- 1 Dysk należy zawsze trzymać za krawędzie. Można również dotykać wewnętrznej krawędzi otworu w środku dysku.

➡ **OSTRZEŻENIE:** Aby nie uszkodzić powierzchni, w trakcie czyszczenia powierzchni dysku nie należy wykonywać ruchów okrężnych.

- 2 Miękką, nie pozostawiającą włókien szmatką delikatnie oczyść dolną powierzchnię dysku (na której nie ma etykiety), wykonując ruchy w linii prostej od środka dysku ku jego krawędzi.

Trudny do usunięcia brud można czyścić wodą lub rozcieńczonym roztworem wody i delikatnego mydła. W sprzedaży są również dostępne specjalne produkty do czyszczenia płyt, które do pewnego stopnia chronią przed kurzem, odciskami palców i zadrapaniami. Za pomocą produktów do czyszczenia dysków CD można bez obaw czyścić także dyski DVD.

Narzędzia ułatwiające rozwiązywanie problemów

Lampki zasilania

 **PRZESTROGA:** Przed rozpoczęciem procedur opisanych w tej sekcji należy wykonać instrukcje dotyczące bezpieczeństwa zamieszczone w *Przewodniku z informacjami o produkcji*.

Lampka przycisku zasilania, umieszczona z przodu komputera, świeci ciągłym światłem lub błyska, wskazując różne stany komputera:

- Jeśli lampka zasilania świeci na zielono, a komputer nie reaguje na polecenia, zobacz „Lampki diagnostyczne” na stronie 155.
- Jeśli lampka zasilania błyska na zielono, komputer jest w trybie gotowości. Aby przywrócić normalne działanie, naciśnij dowolny klawisz na klawiaturze, porusz myszą lub naciśnij przycisk zasilania.
- Jeśli lampka zasilania jest wyłączona, komputer jest wyłączony albo nie jest podłączony do źródła zasilania.
 - Popraw osadzenie kabla zasilania w złączu zasilania z tyłu komputera oraz w gniazdku elektrycznego.
 - Jeśli komputer jest podłączony do listwy zasilania, upewnij się, że listwa jest podłączona do gniazdko elektrycznego i włączona.
 - Sprawdź, czy można włączyć komputer bez pośrednictwa urządzeń zabezpieczających, listew zasilania i przedłużaczy.
 - Upewnij się, że gniazdko elektryczne jest sprawne, podłączając do niego inne urządzenie, na przykład lampę.
 - Upewnij się, że główny kabel zasilania i kabel panelu przedniego są prawidłowo podłączone do płyty systemowej (zobacz „Komponenty płyty systemowej” w *Podręczniku użytkownika*).
- Jeśli lampka zasilania błyska na pomarańczowo, komputer jest zasilany, ale mógł wystąpić wewnętrzny problem z zasilaniem.
 - Upewnij się, że przełącznik wyboru napięcia, jeśli istnieje, jest ustawiony zgodnie z napięciem prądu zmiennego w miejscu używania komputera.
 - Upewnij się, że główny kabel zasilania i kabel panelu przedniego są prawidłowo podłączone do płyty systemowej (zobacz „komponenty płyty systemowej” w *Podręczniku użytkownika*).

- Jeśli lampka zasilania świeci ciągłym pomarańczowym światłem, jedno z urządzeń mogło ulec awarii lub jest nieprawidłowo zainstalowane.
 - Wyjmij, a następnie ponownie zainstaluj moduły pamięci (zobacz „Pamięć” w *Podręczniku użytkownika*).
 - Wyjmij, a następnie ponownie zainstaluj wszystkie karty rozszerzeń (zobacz „Karty” w *Podręczniku użytkownika*).
- Wyeliminuj źródła zakłóceń. Możliwe przyczyny zakłóceń są następujące:
 - Przedłużacze zasilania, klawiatury i myszy
 - Zbyt duża liczba urządzeń podłączonych do listwy zasilania
 - Wiele listew zasilania podłączonych do tego samego gniazdka elektrycznego

Lampki diagnostyczne

 **PRZESTROGA:** Przed rozpoczęciem procedur opisanych w tej sekcji należy wykonać instrukcje dotyczące bezpieczeństwa zamieszczone w *Przewodniku z informacjami o produkcie*.





Aby ułatwić rozwiązywanie problemów, komputer został wyposażony w cztery lampki oznaczone 1, 2, 3 i 4, znajdujące się na panelu przednim (zobacz „Widok z przodu (orientacja pionowa — „wieża”)” na stronie 147). Podczas normalnego uruchamiania komputera lampki błyskają jeden raz i wyłączają się. Jeśli występują błędy w działaniu komputera, sekwencja świecenia lampek pomaga zidentyfikować problem.





 **UWAGA:** Kiedy komputer kończy wykonywanie testu POST, wszystkie cztery lampki są wyłączane do chwili uruchomienia systemu operacyjnego.

Lampki diagnostyczne podczas testu POST

Stan lampek	Opis problemu	Sugerowane rozwiązanie
	Komputer jest wyłączony lub wystąpiła awaria przed załadowaniem systemu BIOS.	Podłącz komputer do sprawnego gniazdka elektrycznego i naciśnij przycisk zasilania.

Stan lampek	Opis problemu	Sugerowane rozwiązanie
① ② ③ ④	Możliwa awaria systemu BIOS; komputer jest w trybie odzyskiwania.	<ul style="list-style-type: none"> • Uruchom narzędzie BIOS Recovery (Odzyskiwanie systemu BIOS), zaczekaj na zakończeniu odzyskiwania, a następnie uruchom ponownie komputer. • Jeśli problem nie ustąpi, skontaktuj się z firmą Dell (zobacz „Kontakt z firmą Dell” w <i>Podręczniku użytkownika</i>).
① ② ③ ④	Możliwa awaria procesora.	<ul style="list-style-type: none"> • Popraw osadzenie procesora (zobacz „Procesor” w <i>Podręczniku użytkownika</i>). • Jeśli problem nie ustąpi, skontaktuj się z firmą Dell (zobacz „Kontakt z firmą Dell” w <i>Podręczniku użytkownika</i>).
① ② ③ ④	Moduły pamięci zostały wykryte, ale wystąpiła awaria pamięci.	<ul style="list-style-type: none"> • Jeśli w komputerze jest zainstalowany więcej niż jeden moduł pamięci, wyjmij wszystkie moduły (zobacz „Pamięć” w <i>Podręczniku użytkownika</i>), zainstaluj jeden z modułów i uruchom ponownie komputer. Jeśli uruchamianie komputera przebiegnie normalnie, instaluj kolejno pozostałe moduły pamięci, aż zidentyfikujesz moduł uszkodzony lub zainstalujesz wszystkie moduły pamięci bez wystąpienia błędu. • O ile to możliwe, wszystkie moduły pamięci zainstalowane w komputerze powinny być tego samego typu (zobacz „Pamięć” w <i>Podręczniku użytkownika</i>). • Jeśli problem nie ustąpi, skontaktuj się z firmą Dell (zobacz „Kontakt z firmą Dell” w <i>Podręczniku użytkownika</i>).

Stan lampek	Opis problemu	Sugerowane rozwiązanie
	Możliwa awaria karty grafiki.	<ul style="list-style-type: none"> • Popraw osadzenie wszystkich zainstalowanych w komputerze kart grafiki (zobacz „Karty” w <i>Podręczniku użytkownika</i>). • Jeśli dysponujesz nieuszkodzoną kartą grafiki, zainstaluj ją w komputerze. • Jeśli problem nie ustąpi, skontaktuj się z firmą Dell (zobacz „Kontakt z firmą Dell” w <i>Podręczniku użytkownika</i>).
	Możliwa awaria napędu dyskiectek lub dysku twardego.	<ul style="list-style-type: none"> • Popraw osadzenie wszystkich kabli zasilania i kabli danych, a następnie ponownie uruchom komputer. • Jeśli problem nie ustąpi, skontaktuj się z firmą Dell (zobacz „Kontakt z firmą Dell” w <i>Podręczniku użytkownika</i>).
	Możliwa awaria portu USB.	<ul style="list-style-type: none"> • Zainstaluj ponownie wszystkie urządzenia USB, sprawdź połączenia kabli, a następnie uruchom komputer ponownie. • Jeśli problem nie ustąpi, skontaktuj się z firmą Dell (zobacz „Kontakt z firmą Dell” w <i>Podręczniku użytkownika</i>).
	Nie wykryto żadnych modułów pamięci.	<ul style="list-style-type: none"> • Jeśli w komputerze jest zainstalowany więcej niż jeden moduł pamięci, wyjmij wszystkie moduły (zobacz „Pamięć” w <i>Podręczniku użytkownika</i>), zainstaluj jeden z modułów i uruchom ponownie komputer. Jeśli uruchamianie komputera przebiegnie normalnie, instaluj kolejno pozostałe moduły pamięci, aż zidentyfikujesz moduł uszkodzony lub zainstalujesz wszystkie moduły pamięci bez wystąpienia błędu. • O ile to możliwe, wszystkie moduły pamięci zainstalowane w komputerze powinny być tego samego typu (zobacz „Pamięć” w <i>Podręczniku użytkownika</i>). • Jeśli problem nie ustąpi, skontaktuj się z firmą Dell (zobacz „Kontakt z firmą Dell” w <i>Podręczniku użytkownika</i>).

Stan lampek	Opis problemu	Sugerowane rozwiązanie
	Wystąpiła awaria płyty systemowej.	Skontaktuj się z firmą Dell (zobacz „Kontakt z firmą Dell” w <i>Podręczniku użytkownika</i>).
	Moduły pamięci zostały wykryte, ale występuje błąd konfiguracji pamięci lub zgodności.	<ul style="list-style-type: none"> • Sprawdź, czy istnieją jakiegokolwiek szczególne wymagania dotyczące umieszczania modułów pamięci w złączach (zobacz „Pamięć” w <i>Podręczniku użytkownika</i>). • Upewnij się, że komputer obsługuje zainstalowane moduły pamięci (zobacz „Pamięć” w <i>Podręczniku użytkownika</i>). • Jeśli problem nie ustąpi, skontaktuj się z firmą Dell (zobacz „Kontakt z firmą Dell” w <i>Podręczniku użytkownika</i>).
	Możliwa awaria zasobu płyty systemowej i/lub sprzętu.	<ul style="list-style-type: none"> • Wykonaj procedurę opisaną w temacie „Przywracanie systemu operacyjnego” w <i>Podręczniku użytkownika</i>. • Jeśli problem nie ustąpi, skontaktuj się z firmą Dell (zobacz „Kontakt z firmą Dell” w <i>Podręczniku użytkownika</i>).
	Możliwa awaria karty rozszerzeń.	<ol style="list-style-type: none"> 1 Sprawdź, czy wystąpił konflikt kart rozszerzeń, wyjmując jedną z kart rozszerzeń (nie kartę grafiki) i ponownie uruchamiając komputer (zobacz „Karty” w <i>Podręczniku użytkownika</i>). 2 Jeśli problem nie ustąpi, zainstaluj ponownie wyjętą kartę, a następnie wyjmij inną kartę i uruchom ponownie komputer. 3 Powtórz tę operację dla wszystkich zainstalowanych kart rozszerzeń. Jeśli uruchamianie komputera przebiega prawidłowo, rozwiąż problem konfliktu zasobów, jaki powoduje ostatnio wyjęta karta (zobacz „Przywracanie systemu operacyjnego” w <i>Podręczniku użytkownika</i>). 4 Jeśli problem nie ustąpi, skontaktuj się z firmą Dell (zobacz „Kontakt z firmą Dell” w <i>Podręczniku użytkownika</i>).

Stan lampek	Opis problemu	Sugerowane rozwiązanie
	Wystąpiła inna awaria.	<ul style="list-style-type: none"> • Sprawdź, czy wszystkie kable dysków twardych i napędów CD/DVD są prawidłowo osadzone w płycie systemowej (zobacz „Komponenty płyty systemowej” w <i>Podręczniku użytkownika</i>). • Jeśli na ekranie pojawi się komunikat o błędzie wskazujący na wystąpienie problemu z urządzeniem (na przykład z napędem dyskietek lub dyskiem twardym), sprawdź, czy dane urządzenie działa poprawnie. • Jeśli system operacyjny próbuje uruchomić komputer z urządzenia takiego jak napęd dyskietek lub napęd CD/DVD, sprawdź w programie konfiguracji systemu (zobacz „Program konfiguracji systemu” w <i>Podręczniku użytkownika</i>), czy sekwencja ładowania jest poprawna dla urządzeń zainstalowanych w komputerze. • Jeśli problem nie ustąpi, skontaktuj się z firmą Dell (zobacz „Kontakt z firmą Dell” w <i>Podręczniku użytkownika</i>).

Kody dźwiękowe

Podczas uruchamiania komputera może zostać wyemitowana seria sygnałów dźwiękowych. Nosi ona nazwę kodu dźwiękowego i może posłużyć do diagnozowania problemów z komputerem.

Jeśli komputer emituje serię sygnałów dźwiękowych podczas uruchamiania:

- 1 Zapisz kod dźwiękowy.

2 Uruchom program Dell Diagnostics, aby określić przyczynę problemu (zobacz „Program Dell Diagnostics” na stronie 164).

Kod	Przyczyna
2 sygnały krótkie, 1 długi	Błąd sumy kontrolnej systemu BIOS
1 sygnał długi, 3 krótkie, 2 krótkie	Błąd pamięci
1 krótki sygnał	Naciśnięto klawisz F12

Kod (seria krótkich sygnałów)	Opis	Sugerowane rozwiązanie
1	Błąd sumy kontrolnej systemu BIOS. Możliwa awaria płyty głównej.	Skontaktuj się z firmą Dell (zobacz „Kontakt z firmą Dell” w <i>Podręczniku użytkownika</i>).
2	Nie wykryto żadnych modułów pamięci.	<ul style="list-style-type: none"> • Jeśli w komputerze jest zainstalowany więcej niż jeden moduł pamięci, wyjmij wszystkie moduły (zobacz „Pamięć” w <i>Podręczniku użytkownika</i>), zainstaluj jeden z modułów i uruchom ponownie komputer. Jeśli uruchamianie komputera przebiegnie normalnie, instaluj kolejno pozostałe moduły pamięci, aż zidentyfikujesz moduł uszkodzony lub zainstalujesz wszystkie moduły pamięci bez wystąpienia błędu. • O ile to możliwe, wszystkie moduły pamięci zainstalowane w komputerze powinny być tego samego typu (zobacz „Pamięć” w <i>Podręczniku użytkownika</i>). • Jeśli problem nie ustąpi, skontaktuj się z firmą Dell (zobacz „Kontakt z firmą Dell” w <i>Podręczniku użytkownika</i>).
3	Możliwa awaria płyty głównej.	Skontaktuj się z firmą Dell (zobacz „Kontakt z firmą Dell” w <i>Podręczniku użytkownika</i>).

Kod (seria krótkich sygnałów)	Opis	Sugerowane rozwiązanie
4	Błąd zapisu lub odczytu pamięci operacyjnej (RAM).	<ul style="list-style-type: none"> • Sprawdź, czy istnieją jakiekolwiek szczególne wymagania dotyczące umieszczania modułów pamięci w złączach (zobacz „Pamięć” w <i>Podręczniku użytkownika</i>). • Upewnij się, że komputer obsługuje zainstalowane moduły pamięci (zobacz „Pamięć” w <i>Podręczniku użytkownika</i>). • Jeśli problem nie ustąpi, skontaktuj się z firmą Dell (zobacz „Kontakt z firmą Dell” w <i>Podręczniku użytkownika</i>).
5	Błąd zegara czasu rzeczywistego. Możliwe wyczerpanie baterii lub awaria płyty głównej.	<ul style="list-style-type: none"> • Wymień baterię (zobacz „Wymienianie baterii” w <i>Podręczniku użytkownika</i>). • Jeśli problem nie ustąpi, skontaktuj się z firmą Dell (zobacz „Kontakt z firmą Dell” w <i>Podręczniku użytkownika</i>).
6	Błąd podczas testowania systemu BIOS wideo.	Skontaktuj się z firmą Dell (zobacz „Kontakt z firmą Dell” w <i>Podręczniku użytkownika</i>).

Komunikaty systemowe



UWAGA: Jeśli wyświetlonego komunikatu nie ma w poniższej tabeli, zapoznaj się z dokumentacją systemu operacyjnego lub programu, który był uruchomiony w chwili pojawienia się komunikatu.

ALERT! PREVIOUS ATTEMPTS AT BOOTING THIS SYSTEM HAVE FAILED AT CHECKPOINT [NNNN]. FOR HELP IN RESOLVING THIS PROBLEM, PLEASE NOTE THIS CHECKPOINT AND CONTACT DELL TECHNICAL SUPPORT (POPZREDNIE PRÓBY URUCHOMIENIA SYSTEMU NIE POWIODŁY SIĘ W PUNKCIE KONTROLNYM [NNNN]. ABY UŁATWIĆ ROZWIĄZANIE PROBLEMU, ZANOTUJ TEN PUNKT KONTROLNY I ZWRÓĆ SIĘ DO POMOCY TECHNICZNEJ FIRMY DELL) — Komputer nie może ukończyć trzech kolejnych prób wykonania procedury startowej z powodu wystąpienia tego samego błędu (aby uzyskać pomoc, zobacz „Kontakt z firmą Dell” w *Podręczniku użytkownika*).

CMOS CHECKSUM ERROR (BŁĄD SUMY KONTROLNEJ PAMIĘCI CMOS) —

Możliwa awaria płyty głównej albo bateria zegara czasu rzeczywistego jest bliska wyczerpania. Wymień baterię (zobacz „Wymienianie baterii” albo „Kontakt z firmą Dell” w *Podręczniku użytkownika*, aby uzyskać pomoc).

CPU FAN FAILURE (AWARIA WENTYLATORA PROCESORA CPU) —

Awaria wentylatora procesora CPU. Wymień wentylator procesora CPU (zobacz „Wyjmowanie procesora” w *Podręczniku użytkownika*).

FLOPPY DISKETTE SEEK FAILURE (BŁĄD NAPĘDU Dyskietek podczas Wyszukiwania) — Możliwe, że jeden z kabli jest obluźwany lub informacje w konfiguracji komputera są niezgodne z rzeczywistą konfiguracją sprzętu. Sprawdź połączenia kabli (aby uzyskać pomoc, zobacz „Kontakt z firmą Dell” w *Podręczniku użytkownika*).

DISKETTE READ FAILURE (BŁĄD ODCZYTU Dyskietki) — Możliwe, że dyskietka jest uszkodzona lub jeden z kabli jest poluzowany. Użyj innej dyskietki i sprawdź połączenia kabli.

HARD-DISK READ FAILURE (BŁĄD ODCZYTU Dysku Twardego) —

Możliwa awaria dysku twardego podczas testu startowego (aby uzyskać pomoc, zobacz „Kontakt z firmą Dell” w *Podręczniku użytkownika*).

KEYBOARD FAILURE (AWARIA Klawiatury) — Awaria klawiatury lub poluzowany kabel klawiatury (zobacz „Problemy z klawiaturą” w *Podręczniku użytkownika*).

NO BOOT DEVICE AVAILABLE (BRAK DOSTĘPNEGO URZĄDZENIA Startowego) — System nie może odnaleźć urządzenia startowego lub partycji startowej.

- Jeśli urządzeniem startowym jest napęd dyskietek, sprawdź, czy kable są dobrze podłączone oraz czy w napędzie znajduje się dyskietka startowa.
- Jeśli urządzeniem startowym jest dysk twardego, sprawdź, czy kable są dobrze podłączone, a napęd jest właściwie zamontowany i podzielony na partycje jako urządzenie startowe.
- Przejdź do programu konfiguracji systemu i sprawdź, czy informacje o sekwencji ładowania są prawidłowe (zobacz „Uruchamianie programu konfiguracji systemu” w *Podręczniku użytkownika*).

NO TIMER TICK INTERRUPT (BRAK PRZERWANIA TAKTU ZEGARA) —

Możliwa awaria płyty systemowej lub jednego z układów scalonych na płycie systemowej (aby uzyskać pomoc, zobacz „Kontakt z firmą Dell” w *Podręczniku użytkownika*).

NON-SYSTEM DISK OR DISK ERROR (DYSK NIE JEST DYSKIEM SYSTEMOWYM LUB WYSTĄPIŁ BŁĄD DYSKU) — Użyj dyskietki zawierającej startowy system operacyjny lub wyjmij dyskietkę z napędu A i uruchom komputer ponownie.

NOT A BOOT DISKETTE (TO NIE JEST DYSKIETKA STARTOWA) — Włóż dyskietkę startową i uruchom ponownie komputer.

NOTICE - HARD DRIVE SELF MONITORING SYSTEM HAS REPORTED THAT A PARAMETER HAS EXCEEDED ITS NORMAL OPERATING RANGE. DELL RECOMMENDS THAT YOU BACK UP YOUR DATA REGULARLY. A PARAMETER OUT OF RANGE MAY OR MAY NOT INDICATE A POTENTIAL HARD DRIVE PROBLEM. (OSTRZEŻENIE — SYSTEM MONITOROWANIA DYSKU TWARDEGO ZGŁASZA, ŻE JEDEN Z PARAMETRÓW PRZEKROCZYŁ NORMALNY ZAKRES OPERACYJNY. FIRMA DELL ZALECA REGULARNE WYKONYWANIE KOPII ZAPASOWYCH DANYCH. PRZEKROCZENIE NORMALNEGO ZAKRESU OPERACYJNEGO PARAMETRU MOŻE OZNACZAĆ POTENCJALNY PROBLEM Z DYSKIEM TWARDYM.) — Błąd zgłaszany przez system S.M.A.R.T; możliwa awaria dysku twardego. Tę funkcję można włączać i wyłączać w konfiguracji systemu BIOS.

Narzędzie do rozwiązywania problemów ze sprzętem

Jeśli urządzenie nie zostało wykryte podczas instalacji systemu operacyjnego, albo zostało wykryte, ale nieprawidłowo skonfigurowane, do wyeliminowania niezgodności można użyć narzędzia do rozwiązywania problemów ze sprzętem.

Windows XP:

- 1 Kliknij **Start** → **Help and Support** (Pomoc i obsługa techniczna).
- 2 W polu wyszukiwania wpisz wyrażenie `hardware troubleshooter` (narzędzie do rozwiązywania problemów ze sprzętem) i naciśnij klawisz `<Enter>`, aby rozpocząć wyszukiwanie.
- 3 W polu **Fix a Problem** (Rozwiąż problem) kliknij opcję **Hardware Troubleshooter** (Narzędzie do rozwiązywania problemów ze sprzętem).
- 4 Z listy **Hardware Troubleshooter** (Narzędzie do rozwiązywania problemów ze sprzętem) wybierz opcję, która najlepiej pasuje do problemu, i kliknij przycisk **Next** (Dalej), aby wykonać pozostałe czynności niezbędne do rozwiązania problemu.

Windows Vista:

- 1 Kliknij przycisk Start systemu Windows Vista , a następnie kliknij polecenie **Help and Support** (Pomoc i obsługa techniczna).
- 2 W polu wyszukiwania wpisz wyrażenie `hardware troubleshooter` (narzędzie do rozwiązywania problemów ze sprzętem) i naciśnij klawisz <Enter>, aby rozpocząć wyszukiwanie.
- 3 Z listy w wynikach wyszukiwania wybierz opcję, która najlepiej opisuje problem, i wykonaj pozostałe czynności rozwiązywania problemu.

Program Dell Diagnostics



PRZESTROGA: Przed rozpoczęciem procedur opisanych w tej sekcji należy wykonać instrukcje dotyczące bezpieczeństwa zamieszczone w *Przewodniku z informacjami o produkcji*.

Kiedy należy używać programu Dell Diagnostics

W przypadku wystąpienia problemów z funkcjonowaniem komputera przed nawiązaniem kontaktu z firmą Dell w celu uzyskania pomocy technicznej należy wykonać odpowiednie czynności sprawdzające (zobacz „Rozwiązywanie problemów” w *Podręczniku użytkownika*) i uruchomić program Dell Diagnostics.

Program Dell Diagnostics można uruchomić z dysku twardego albo z dysku *Drivers and Utilities* (Sterowniki i programy narzędziowe).

Zobacz „Program konfiguracji systemu” w *Podręczniku użytkownika*, aby przejrzeć informacje o konfiguracji komputera, a także sprawdź, czy testowane urządzenie jest wyświetlane w programie konfiguracji systemu i jest aktywne.



UWAGA: Program Dell Diagnostics działa tylko na komputerach firmy Dell.



UWAGA: Przed uruchomieniem programu Dell Diagnostics wydrukuj następujące procedury.

Uruchamianie programu Dell Diagnostics z dysku twardego

Program Dell Diagnostics znajduje się na osobnej partycji narzędzi diagnostycznych na dysku twardym komputera.



UWAGA: Jeśli komputer nie wyświetla obrazu na ekranie, zobacz „Kontakt z firmą Dell” w *Podręczniku użytkownika*.

- 1 Włącz (lub uruchom ponownie) komputer.

- 2 Po wyświetleniu logo firmy DELL naciśnij niezwłocznie klawisz <F12>.



UWAGA: Zbyt długie przytrzymanie wciśniętego klawisza może spowodować błąd klawiatury. Aby uniknąć błędu klawiatury, naciskaj i zwalniasz klawisz <F12> w równych odstępach czasu aż do chwili wyświetlenia **Boot Device Menu** (menu urządzeń startowych).



UWAGA: Jeśli zostanie wyświetlony komunikat informujący, że nie znaleziono partycji narzędzi diagnostycznych, należy uruchomić program z dysku *Drivers and Utilities* (zobacz „Uruchamianie programu Dell Diagnostics z dysku Drivers and Utilities (Sterowniki i programy narzędziowe)” na stronie 165).

W przypadku zbyt długiego oczekiwania i pojawienia się logo systemu operacyjnego należy zanieść na wyświetlenie pulpitu systemu Microsoft Windows, a następnie wyłączyć komputer i spróbować ponownie.

- 3 W **Boot Device Menu** (menu urządzeń startowych) za pomocą klawiszy strzałek w górę i w dół (lub naciskając klawisz odpowiedniej cyfry) zaznacz opcję **Boot to Utility Partition** (Uruchom z partycji narzędziowej), a następnie naciśnij klawisz <Enter>.



UWAGA: Funkcja Quickboot (Szybki rozruch) zmienia sekwencję ładowania tylko na bieżący rozruch. Podczas ponownego uruchamiania następuje rozruch komputera zgodnie z sekwencją ładowania określoną w programie konfiguracji systemu.

- 4 W **Main Menu** (menu głównego) programu Dell Diagnostics kliknij lewym przyciskiem myszy lub naciśnij klawisz <Tab>, a następnie klawisz <Enter>, aby wybrać test, który chcesz wykonać (zobacz „Menu główne programu Dell Diagnostics” na stronie 167).



UWAGA: Zapisuj dokładnie wszelkie wyświetlane kody błędów i opisy problemów i wykonuj instrukcje wyświetlane na ekranie.

- 5 Po ukończeniu wszystkich testów zamknij okno testów, aby powrócić do **Main Menu** (menu głównego) programu Dell Diagnostics.
- 6 Zamknij okno **Main Menu** (menu głównego), aby zakończyć pracę z programem Dell Diagnostics i uruchomić ponownie komputer.

Uruchamianie programu Dell Diagnostics z dysku Drivers and Utilities (Sterowniki i programy narzędziowe)

- 1 Włącz komputer.
- 2 Naciśnij przycisk wysuwu, znajdujący się na przedniej ścianie napędu optycznego, aby otworzyć szufladę napędu.

- 3 Umieść dysk *Drivers and Utilities* (Sterowniki i programy narzędziowe) pośrodku szuflady napędu, a następnie naciśnij przycisk wysuwu lub delikatnie pchnij szufladę, aby ją zamknąć.
- 4 Uruchom ponownie komputer.
- 5 Po wyświetleniu logo firmy DELL naciśnij niezwłocznie klawisz <F12>.



UWAGA: Długie przytrzymywanie wciśniętego klawisza może spowodować błąd klawiatury. Aby uniknąć błędu klawiatury, naciskaj i zwalnij klawisz <F12> w równych odstępach czasu aż do chwili wyświetlenia **Boot Device Menu** (menu urządzeń startowych).

W przypadku zbyt długiego oczekiwania i pojawienia się logo systemu operacyjnego należy poczekać na wyświetlenie pulpitu systemu Microsoft Windows, a następnie wyłączyć komputer i spróbować ponownie.

- 6 W **Boot Device Menu** (menu urządzeń startowych) za pomocą klawiszy strzałek w górę i w dół (lub naciskając klawisz odpowiedniej cyfry) zaznacz opcję **Onboard or USB CD-ROM** (Napęd CD-ROM — wbudowany lub USB), a następnie naciśnij klawisz <Enter>.



UWAGA: Funkcja Quickboot (Szybki rozruch) zmienia sekwencję ładowania tylko na bieżący rozruch. Podczas ponownego uruchamiania rozruch komputera następuje zgodnie z sekwencją ładowania określoną w programie konfiguracji systemu.

- 7 Naciśnij klawisz <1>, aby wybrać program Dell Diagnostics.
- 8 W **menu programu Dell Diagnostics** naciśnij klawisz <1>, aby wybrać program Dell Diagnostics.
- 9 W **Main Menu** (menu głównego) programu Dell Diagnostics kliknij lewym przyciskiem myszy lub naciśnij klawisz <Tab>, a następnie klawisz <Enter>, aby wybrać test, który chcesz wykonać (zobacz „Menu główne programu Dell Diagnostics” na stronie 167).



UWAGA: Zapisuj dokładnie wszelkie wyświetlane kody błędów i opisy problemów i wykonuj instrukcje wyświetlane na ekranie.

- 10 Po ukończeniu wszystkich testów zamknij okno testów, aby powrócić do **Main Menu** (menu głównego) programu Dell Diagnostics.
- 11 Wyjmij dysk *Drivers and Utilities* (Sterowniki i programy narzędziowe) z napędu, a następnie zamknij okno **Main Menu** (menu głównego), aby zakończyć program Dell Diagnostics i uruchomić ponownie komputer.

Menu główne programu Dell Diagnostics

W menu głównym programu Dell Diagnostics można wykonać następujące testy:

Opcja	Funkcja
Express Test (Test szybki)	Wykonywany jest przyspieszony test urządzeń systemu. Test tego rodzaju trwa od 10 do 20 minut i nie wymaga żadnych interwencji ze strony użytkownika. Test Express Test (Test szybki) należy uruchamiać jako pierwszy, gdyż zwiększa prawdopodobieństwo szybkiego wykrycia przyczyny problemu.
Extended Test (Test rozszerzony)	Wykonywane jest wnikliwe sprawdzenie urządzeń systemu. Test tego rodzaju trwa zwykle godzinę i okresowo wymaga od użytkownika udzielania odpowiedzi na określone pytania.
Custom Test (Test niestandardowy)	Umożliwia testowanie określonego urządzenia w systemie i dostosowanie wykonywanych testów.
Symptom Tree (Drzewo objawów)	Wyświetla listę najczęściej występujących objawów i pozwala wybrać test dostosowany do występujących nieprawidłowości.

Jeśli w trakcie testu wystąpi problem, zostanie wyświetlony komunikat zawierający kod błędu i opis problemu. Zapisz dokładnie wyświetlony kod błędu i opis problemu i wykonuj instrukcje wyświetlane na ekranie. Jeśli nie możesz rozwiązać problemu samodzielnie, skontaktuj się z firmą Dell (zobacz „Kontakt z firmą Dell” w *Podręczniku użytkownika*).



UWAGA: W górnej części każdego ekranu testowego jest umieszczony numer seryjny (Service Tag). Zanim skontaktujesz się z działem pomocy technicznej firmy Dell, przygotuj numer seryjny swojego komputera.

Na następujących kartach można znaleźć dodatkowe informacje o testach wykonywanych z użyciem opcji **Custom Test** (Test niestandardowy) lub **Symptom Tree** (Drzewo objawów):

Karta	Funkcja
Results (Wyniki)	Zawiera wyniki testu i wszelkie wykryte błędy.
Errors (Błędy)	Wyświetla wykryte błędy, kody błędu i opis problemu.
Help (Pomoc)	Zawiera opis testu i warunki wymagane do jego przeprowadzenia.

Karta	Funkcja
Configuration (Konfiguracja) (Tylko test niestandardowy)	Wyświetla konfigurację sprzętową wybranego urządzenia. Program Dell Diagnostics uzyskuje informacje o konfiguracji wszystkich urządzeń z programu konfiguracji systemu, pamięci i szeregu testów wewnętrznych, po czym wyświetla je na liście urządzeń w lewym okienku na ekranie. UWAGA: Lista urządzeń może nie zawierać nazw wszystkich komponentów zainstalowanych w komputerze lub przyłączonych do niego urządzeń peryferyjnych.
Parameters (Parametry) (Tylko test niestandardowy)	Pozwala dostosować ustawienia testu do indywidualnych wymagań, o ile to możliwe.

Rozwiązywanie problemów

Podczas rozwiązywania problemów z komputerem należy postępować zgodnie z następującymi wskazówkami:

- Jeśli przed wystąpieniem problemu dodano lub usunięto jeden z podzespołów, należy sprawdzić procedury instalacyjne, aby upewnić się, że został on prawidłowo zainstalowany.
- Jeśli nie działa urządzenie peryferyjne, należy sprawdzić, czy jest prawidłowo podłączone.
- Jeśli na ekranie został wyświetlony komunikat o błędzie, należy dokładnie zanotować jego treść. Komunikat ten może pomóc personelowi pomocy technicznej w zdiagnozowaniu i rozwiązaniu problemu.
- Jeśli w programie wystąpił komunikat o błędzie, należy zapoznać się z dokumentacją danego programu.



UWAGA: Procedury opisane w tym dokumencie opierają się na założeniu, że jest używany domyślny widok systemu Windows, i mogą nie mieć zastosowania, jeśli w komputerze Dell™ włączono widok klasyczny.

Problemy z baterią



PRZESTROGA: Nieprawidłowe zainstalowanie nowej baterii może grozić jej wybuchem. Baterię należy wymieniać tylko na inną baterię tego samego typu lub jej odpowiednik zalecany przez producenta. Zużyte baterie należy utylizować zgodnie z instrukcjami producenta.

 **PRZESTROGA:** Przed rozpoczęciem procedur opisanych w tej sekcji należy wykonać instrukcje dotyczące bezpieczeństwa zamieszczone w *Przewodniku z informacjami o produkcie*.

WYMIEN BATERIĘ — Jeśli jest konieczne częste ustawianie daty i godziny po włączeniu komputera lub jeśli podczas uruchamiania systemu jest wyświetlana nieprawidłowa data lub godzina, należy wymienić baterię (zobacz „Wymienianie baterii” w *Podręczniku użytkownika*). Jeśli bateria nadal nie działa prawidłowo, skontaktuj się z firmą Dell (zobacz „Kontakt z firmą Dell” w *Podręczniku użytkownika*).

Problemy z napędami

 **PRZESTROGA:** Przed rozpoczęciem procedur opisanych w tej sekcji należy wykonać instrukcje dotyczące bezpieczeństwa zamieszczone w *Przewodniku z informacjami o produkcie*.

SPRAWDŹ, CZY SYSTEM MICROSOFT WINDOWS ROZPOZNAJE NAPĘD —
Windows XP:

- Kliknij przycisk **Start**, a następnie kliknij polecenie **My Computer** (Mój komputer).

Windows Vista:

- Kliknij przycisk **Start** , a następnie kliknij polecenie **Computer** (Komputer).

Jeśli napędu nie ma na liście, wykonaj pełne sprawdzenie programem antywirusowym, aby wyszukać i usunąć wirusy. Wirusy mogą niekiedy powodować, że system Windows nie rozpoznaje napędów.

SPRAWDŹ NAPĘD —

- Włóż do napędu inną dyskietkę, aby się upewnić, że przyczyną błędu nie jest uszkodzona dyskietka.
- Włóż do napędu dyskietkę startową i uruchom ponownie komputer.

OCZYŚĆ NAPĘD LUB DYSK — Zobacz „Czyszczenie komputera” na stronie 152.

SPRAWDŹ POŁĄCZENIA KABLI

URUCHOM NARZĘDZIE DO ROZWIĄZYWANIA PROBLEMÓW ZE

SPRZĘTEM — Zobacz „Przywracanie systemu operacyjnego” w *Podręczniku użytkownika*.

URUCHOM PROGRAM DELL DIAGNOSTICS — Zobacz „Program Dell Diagnostics” na stronie 164.

Problemy z napędami optycznymi

 **UWAGA:** Pracujący z dużą szybkością napęd optyczny powoduje wibracje i wywołuje hałas. Jest to zjawisko normalne, które nie oznacza uszkodzenia napędu ani dysku.

 **UWAGA:** Ze względu na różnice między poszczególnymi regionami świata oraz różne stosowane formaty dysków, nie wszystkie dyski DVD można odtwarzać w każdym napędzie DVD.

DOSTOSUJ GŁOŚNOŚĆ W SYSTEMIE WINDOWS —

- Kliknij ikonę głośnika, znajdującą się w prawym dolnym rogu ekranu.
- Upewnij się, że poziom głośności jest odpowiednio wysoki, klikając suwak i przeciągając go w górę.
- Upewnij się, że dźwięk nie jest wyciszony, klikając wszystkie zaznaczone pola.

SPRAWDŹ GŁOŚNIKI I GŁOŚNIK NISKOTONOWY — Zobacz „Problemy z dźwiękiem i głośnikami” na stronie 182.

Problemy z zapisem w napędzie optycznym

ZAMKNIJ INNE PROGRAMY — Napęd optyczny musi odbierać ciągły strumień danych podczas zapisywania. Przerwanie strumienia danych powoduje wystąpienie błędu. Przed rozpoczęciem zapisu w napędzie optycznym zamknij wszystkie programy.

WYŁĄCZ TRYB GOTOWOŚCI W SYSTEMIE WINDOWS PRZED ROZPOCZĘCIEM ZAPISU NA DYSKU — Aby uzyskać informacje o trybach zarządzania energią, wyszukaj słowo kluczowe *standby* (tryb gotowości) w *Centrum pomocy i obsługi technicznej* systemu Windows.

Problemy z dyskiem twardym

URUCHOM PROGRAM CHECK DISK —

Windows XP:

- 1 Kliknij przycisk **Start**, a następnie kliknij polecenie **My Computer** (Mój komputer).
- 2 Kliknij prawym przyciskiem myszy pozycję **dysk lokalny (C:)**.
- 3 Kliknij **Properties** (Właściwości) → **Tools** (Narzędzia) → **Check Now** (Sprawdź).
- 4 Kliknij polecenie **Scan for and attempt recovery of bad sectors** (Skanuj dysk i próbuj odzyskać uszkodzone sektory), a następnie kliknij przycisk **Start** (Rozpocznij).

Windows Vista:

- 1 Kliknij przycisk **Start** , a następnie kliknij polecenie **Computer** (Komputer).
- 2 Kliknij prawym przyciskiem myszy pozycję **dysk lokalny (C:)**.

3 Kliknij **Properties** (Właściwości)→ **Tools** (Narzędzia)→ **Check Now** (Sprawdź).

Może zostać wyświetlone okno **User Account Control** (Kontrola konta użytkownika).

Jeśli jesteś administratorem komputera, kliknij przycisk **Continue** (Kontynuuj); w przeciwnym razie zwróć się do administratora, aby wykonał tę czynność.

4 Postępuj zgodnie z instrukcjami wyświetlanymi na ekranie.

Problemy z pocztą e-mail, modemem i Internetem

 **PRZESTROGA:** Przed rozpoczęciem procedur opisanych w tej sekcji należy wykonać instrukcje dotyczące bezpieczeństwa zamieszczone w *Przewodniku z informacjami o produkcji*.

 **UWAGA:** Modem należy podłączać tylko do gniazdka analogowej linii telefonicznej. Modem nie działa, jeśli jest podłączony do cyfrowego gniazdka telefonicznego.

 **UWAGA:** Nie należy podłączać kabla telefonicznego do gniazdka sieciowego (zobacz „Złącza na panelu tylnym” w *Podręczniku użytkownika*).

SPRAWDŹ USTAWIENIA ZABEZPIECZEŃ W PROGRAMIE MICROSOFT OUTLOOK EXPRESS — Jeśli nie możesz otwierać załączników poczty e-mail:

- 1 W programie Outlook Express kliknij kolejno **Tools** (Narzędzia)→ **Options** (Opcje)→ **Security** (Zabezpieczenia).
- 2 Jeśli opcja **Do not allow attachments** (Nie zezwalaj na załączniki) jest zaznaczona, kliknij ją, aby usunąć zaznaczenie.

SPRAWDŹ POŁĄCZENIE Z LINIĄ TELEFONICZNĄ

SPRAWDŹ GNIAZDKO TELEFONICZNE

PODŁĄCZ MODEM BEZPOŚREDNIO DO GNIAZDKA TELEFONICZNEGO W ŚCIANIE

UŻYJ INNEJ LINII TELEFONICZNEJ —

- Sprawdź, czy linia telefoniczna jest podłączona do gniazda w modemie (gniazdo ma zieloną etykietkę lub umieszczoną obok ikonę złącza).
- Upewnij się, że przy włożeniu złącza linii telefonicznej do złącza modemu słychać kliknięcie.
- Odłącz przewód linii telefonicznej od modemu i przyłącz go do telefonu, a następnie sprawdź, czy słychać sygnał wybierania.
- Jeśli inne urządzenia telefoniczne, takie jak automatyczne sekretarki, faksy, urządzenia przeciwprzepięciowe lub rozdzielacze, współużytkują tę linię, omiń je i podłącz modem bezpośrednio do gniazdka telefonicznego. Jeśli używany kabel ma ponad 3 metry (10 stóp) długości, użyj krótszego kabla.

URUCHOM PROGRAM DO DIAGNOSTYKI MODEMU —

Windows XP:

- 1 Kliknij **Start** → **All Programs** (Wszystkie programy) → **Modem Helper**.
- 2 Aby zidentyfikować i rozwiązać problemy z modemem, postępuj zgodnie z instrukcjami wyświetlanymi na ekranie. (Program Modem Helper nie jest dostępny na wszystkich komputerach).

Windows Vista:

- 1 Kliknij **Start**  → **All Programs** (Wszystkie programy) → **Modem Diagnostic Tool** (Narzędzie diagnostyczne modemu).
- 2 Aby zidentyfikować i rozwiązać problemy z modemem, postępuj zgodnie z instrukcjami wyświetlanymi na ekranie. (Program do diagnostyki modemu nie jest dostępny na wszystkich komputerach).

SPRAWDŹ, CZY MODEM KOMUNIKUJE SIĘ Z SYSTEMEM WINDOWS —

Windows XP:

- 1 Kliknij **Start** → **Control Panel** (Panel sterowania) → **Printers and Other Hardware** (Drukarki i inny sprzęt) → **Phone and Modem Options** (Opcje telefonu i modemu) → **Modems** (Modemy).
- 2 Kliknij port COM modemu, a następnie kliknij **Properties** (Właściwości) → **Diagnostics** (Diagnostyka) → **Query Modem** (Kwerenda modemu) w celu sprawdzenia, czy modem komunikuje się z systemem Windows.

Uzyskanie odpowiedzi na wszystkie polecenia oznacza, że modem działa prawidłowo.

Windows Vista:

- 1 Kliknij **Start**  → **Control Panel** (Panel sterowania) → **Hardware and Sound** (Sprzęt i dźwięk) → **Phone and Modem Options** (Opcje telefonu i modemu) → **Modems** (Modemy).
- 2 Kliknij port COM modemu, a następnie kliknij **Properties** (Właściwości) → **Diagnostics** (Diagnostyka) → **Query Modem** (Kwerenda modemu) w celu sprawdzenia, czy modem komunikuje się z systemem Windows.

Uzyskanie odpowiedzi na wszystkie polecenia oznacza, że modem działa prawidłowo.

SPRAWDŹ, CZY KOMPUTER JEST POŁĄCZONY Z INTERNETEM —

Sprawdź, czy posiadasz abonament u usługodawcy internetowego. Po otwarciu programu poczty e-mail Outlook Express kliknij menu **File** (Plik). Jeśli opcja **Work Offline** (Pracuj w trybie offline) jest zaznaczona, kliknij ją, aby usunąć zaznaczenie tej opcji i nawiązać połączenie z Internetem. W celu uzyskania pomocy skontaktuj się z swoim dostawcą usług Internetowych.

Komunikaty o błędach



PRZESTROGA: Przed rozpoczęciem procedur opisanych w tej sekcji należy wykonać instrukcje dotyczące bezpieczeństwa zamieszczone w *Przewodniku z informacjami o produkcji*.

Jeśli komunikatu o błędzie nie ma na liście, należy zapoznać się z dokumentacją systemu operacyjnego lub programu, który był uruchomiony w momencie wyświetlenia komunikatu.

A FILENAME CANNOT CONTAIN ANY OF THE FOLLOWING CHARACTERS: (NAZWA PLIKU NIE MOŻE ZAWIERAĆ ŻADNEGO Z NASTĘPUJĄCYCH ZNAKÓW) \ / : * ? " < > | — Nie używaj tych znaków w nazwach plików.

A REQUIRED .DLL FILE WAS NOT FOUND (NIE ODNALEZIONO WYMAGANEGO PLIKU DLL) — W programie, który próbujesz uruchomić, brakuje istotnego pliku. Aby usunąć, a następnie ponownie zainstalować program:

Windows XP:

- 1 Kliknij **Start** → **Control Panel** (Panel sterowania) → **Add or Remove Programs** (Dodaj lub usuń programy) → **Programs and Features** (Programy i funkcje).
- 2 Wybierz program, który chcesz usunąć.
- 3 Kliknij przycisk **Uninstall** (Odinstaluj).
- 4 Instrukcje dotyczące instalacji można znaleźć w dokumentacji programu.

Windows Vista:

- 1 Kliknij **Start**  → **Control Panel** (Panel sterowania) → **Programs** (Programy) → **Programs and Features** (Programy i funkcje).
- 2 Wybierz program, który chcesz usunąć.
- 3 Kliknij przycisk **Uninstall** (Odinstaluj).
- 4 Instrukcje dotyczące instalacji można znaleźć w dokumentacji programu.

x:\ IS NOT ACCESSIBLE. THE DEVICE IS NOT READY (NAPĘD X:\ NIE JEST DOSTĘPNY. URZĄDZENIE NIE JEST GOTOWE) — Napęd nie może odczytać dysku. Włóż dysk do napędu i spróbuj ponownie.

INSERT BOOTABLE MEDIA (WŁÓŻ NOŚNIK STARTOWY) — Włóż dyskietkę startową lub startowy dysk CD albo DVD.

NON-SYSTEM DISK ERROR (DYSK NIE JEST DYSKIEM SYSTEMOWYM) —

Usuń dyskietkę z napędu i uruchom ponownie komputer.

NOT ENOUGH MEMORY OR RESOURCES. CLOSE SOME PROGRAMS AND TRY AGAIN (NIEWYSTARCZAJĄCA ILOŚĆ PAMIĘCI LUB ZASOBÓW. ZAMKNIJ NIEKTÓRE PROGRAMY I SPRÓBUJ PONOWNIE) — Zamknij wszystkie okna i otwórz program, którego chcesz używać. Niekiedy przywrócenie zasobów komputera może wymagać jego ponownego uruchomienia. W takim przypadku jako pierwszy uruchom program, którego chcesz używać.

OPERATING SYSTEM NOT FOUND (NIE ODNALEZIONO SYSTEMU OPERACYJNEGO) — Skontaktuj się z firmą Dell (zobacz „Kontakt z firmą Dell” w *Podręczniku użytkownika*).

Problemy z urządzeniami IEEE 1394

 **PRZESTROGA:** Przed rozpoczęciem procedur opisanych w tej sekcji należy wykonać instrukcje dotyczące bezpieczeństwa zamieszczone w *Przewodniku z informacjami o produkcji*.

UPEWNIJ SIĘ, ŻE KABEL URZĄDZENIA IEEE 1394 JEST PRAWIDŁOWO PODŁĄCZONY DO URZĄDZENIA I ZŁĄCZA W KOMPUTERZE

UPEWNIJ SIĘ, ŻE URZĄDZENIE IEEE 1394 JEST WŁĄCZONE W PROGRAMIE KONFIGURACJI SYSTEMU — Zobacz „Opcje konfiguracji systemu” w *Podręczniku użytkownika*.

SPRAWDŹ, CZY SYSTEM WINDOWS ROZPOZNAJE URZĄDZENIE IEEE 1394 —

Windows XP:

- 1 Kliknij przycisk **Start**, a następnie kliknij polecenie **Control Panel** (Panel sterowania).
- 2 W obszarze **Pick a Category** (Wybierz kategorię) kliknij **Performance and Maintenance** (Wydajność i konserwacja) → **System** → **System Properties** (Właściwości systemu) → **Hardware** (Sprzęt) → **Device Manager** (Menedżer urządzeń).

Windows Vista:

- 1 Kliknij **Start**  → **Control Panel** (Panel sterowania) → **Hardware and Sound** (Sprzęt i dźwięk).
- 2 Kliknij opcję **Device Manager** (Menedżer urządzeń).

Jeśli urządzenie IEEE 1394 znajduje się na liście, zostało rozpoznane przez system Windows.

UPEWNIJ SIĘ, ŻE KARTA IEEE 1394 JEST PRAWIDŁOWO OSADZONA
SPRAWDŹ, CZY KABEL URZĄDZENIA IEEE 1394 JEST PRAWIDŁOWO OSADZONY W ZŁĄCZACH NA PŁYTCIE SYSTEMOWEJ I NA PRZEDNIM PANELU WE/WY

JEŚLI PROBLEM DOTYCZY URZĄDZENIA IEEE 1394 DOSTARCZONEGO PRZEZ FIRMĘ DELL — Skontaktuj się z firmą Dell (zobacz „Kontakt z firmą Dell” w *Podręczniku użytkownika*).

GDY PROBLEMY DOTYCZĄ URZĄDZENIA IEEE 1394, KTÓREGO NIE DOSTARCZYŁA FIRMA DELL — Skontaktuj się z producentem urządzenia IEEE 1394.

Problemy z klawiaturą



PRZESTROGA: Przed rozpoczęciem procedur opisanych w tej sekcji należy wykonać instrukcje dotyczące bezpieczeństwa zamieszczone w *Przewodniku z informacjami o produkcji*.

SPRAWDŹ KABEL KLAWIATURY —

- Sprawdź, czy kabel klawiatury jest prawidłowo podłączony do komputera.
- Wyłącz komputer (zobacz „Wyłączanie komputera” w *Podręczniku użytkownika*), podłącz kabel klawiatury zgodnie ze schematem konfiguracji komputera i uruchom ponownie komputer.
- Sprawdź, czy kabel nie jest naderwany lub w inny sposób uszkodzony oraz czy w złączu kabla nie ma wygiętych lub wyłamanych styków. Wyprostuj wygięte styki.
- Odłącz wszelkie przedłużacze i podłącz klawiaturę bezpośrednio do komputera.

WYKONAJ TEST KLAWIATURY — Podłącz do komputera inną, sprawną klawiaturę i spróbuj jej użyć.

URUCHOM NARZĘDZIE DO ROZWIĄZYWANIA PROBLEMÓW ZE SPRZĘTEM —

Zobacz „Przywracanie systemu operacyjnego” w *Podręczniku użytkownika*.

Blokowanie się komputera i problemy z oprogramowaniem



PRZESTROGA: Przed rozpoczęciem procedur opisanych w tej sekcji należy wykonać instrukcje dotyczące bezpieczeństwa zamieszczone w *Przewodniku z informacjami o produkcji*.

Nie można uruchomić komputera

SPRAWDŹ LAMPKI DIAGNOSTYCZNE — Zobacz „Lampki diagnostyczne” na stronie 155.

UPEWNIJ SIĘ, ŻE KABEL ZASILANIA JEST PRAWIDŁOWO PODŁĄCZONY DO KOMPUTERA I GNIAZDKA ZASILANIA

Komputer nie reaguje na polecenia



OSTRZEŻENIE: Jeśli nie można zamknąć systemu operacyjnego, może nastąpić utrata danych.

WYŁĄCZ KOMPUTER — Jeśli komputer nie reaguje na naciśnięcia klawisza klawiatury ani ruch myszy, naciśnij i przytrzymaj przycisk zasilania przez przynajmniej 8 do 10 sekund, aż komputer wyłączy się, a następnie uruchom go ponownie.

Program nie reaguje na polecenia

ZAKOŃCZ DZIAŁANIE PROGRAMU —

- 1 Naciśnij jednocześnie klawisze <Ctrl><Shift><Esc>, aby otworzyć okno Task Manager (Menedżer zadań).
- 2 Kliknij kartę **Applications** (Aplikacje).
- 3 Kliknij nazwę programu, który nie reaguje na polecenia.
- 4 Kliknij przycisk **End Task** (Zakończ zadanie).

Powtarzające się awarie programu



UWAGA: W dokumentacji oprogramowania, na dyskietce albo dysku CD lub DVD są zwykle dołączane instrukcje dotyczące instalowania.

SPRAWDŹ DOKUMENTACJĘ PROGRAMU — W razie potrzeby odinstaluj program i zainstaluj go ponownie.

Program jest przeznaczony dla wcześniejszej wersji systemu operacyjnego Windows

URUCHOM KREATORA ZGODNOŚCI PROGRAMÓW —

Windows XP:

Kreator zgodności programów konfiguruje program tak, że działa on w środowisku upodobnionym do środowisk innych niż system operacyjny Windows XP.

- 1 Kliknij **Start** → **All Programs** (Wszystkie programy) → **Accessories** (Akcesoria) → **Program Compatibility Wizard** (Kreator zgodności programów) → **Next** (Dalej).
- 2 Postępuj zgodnie z instrukcjami wyświetlanymi na ekranie.

Windows Vista:

Kreator zgodności programów konfiguruje program tak, że działa on w środowisku podobnym do środowisk innych niż system operacyjny Windows Vista.

- 1 Kliknij **Start**  → **Control Panel** (Panel sterowania) → **Programs** (Programy) → **Use an older program with this version of Windows** (Użyj starszego programu z tą wersją systemu Windows).
- 2 Na ekranie powitalnym kliknij przycisk **Next** (Dalej).
- 3 Postępuj zgodnie z instrukcjami wyświetlanymi na ekranie.

Został wyświetlony niebieski ekran

WYŁĄCZ KOMPUTER — Jeśli komputer nie reaguje na naciśnięcia klawisza klawiatury ani ruch myszy, naciśnij i przytrzymaj przycisk zasilania przez przynajmniej 8 do 10 sekund, aż komputer wyłączy się, a następnie uruchom go ponownie.

Inne problemy z oprogramowaniem

SPRAWDŹ DOKUMENTACJĘ DOSTARCZONĄ Z OPROGRAMOWANIEM LUB SKONTAKTUJ SIĘ Z PRODUCENTEM OPROGRAMOWANIA W CELU UZYSKANIA INFORMACJI NA TEMAT ROZWIĄZYWANIA PROBLEMÓW —

- Sprawdź, czy program jest zgodny z systemem operacyjnym zainstalowanym w komputerze.
- Sprawdź, czy komputer spełnia minimalne wymagania sprzętowe potrzebne do uruchomienia programu. Zapoznaj się z dokumentacją oprogramowania.
- Sprawdź, czy program został poprawnie zainstalowany i skonfigurowany.
- Sprawdź, czy sterowniki urządzeń nie powodują konfliktów z programem.
- W razie potrzeby odinstaluj program i zainstaluj go ponownie.

NIEWZŁOCZNIE UTWÓRZ KOPIE ZAPASOWE SWOICH PLIKÓW

SPRAWDŹ DYSK TWARDY, DyskiETKI I Dyski CD ZA POMOCĄ PROGRAMU ANTYWIRUSOWEGO

ZAPISZ I ZAMKNIJ OTWARTE PLIKI LUB PROGRAMY I WYŁĄCZ KOMPUTER ZA POMOCĄ MENU START

Problemy z pamięcią



PRZESTROGA: Przed rozpoczęciem procedur opisanych w tej sekcji należy wykonać instrukcje dotyczące bezpieczeństwa zamieszczone w *Przewodniku z informacjami o produkcie*.

JEŚLI ZOSTAŁ WYŚWIETLONY KOMUNIKAT O NIEWYSTARZAJĄCEJ ILOŚCI PAMIĘCI —

- Zapisz i zamknij wszystkie otwarte pliki i zakończ działanie wszystkich otwartych programów, których nie używasz, aby sprawdzić, czy spowoduje to rozwiązanie problemu.
- Informacje na temat minimalnych wymagań dotyczących pamięci znajdują się w dokumentacji oprogramowania. W razie potrzeby zainstaluj dodatkową pamięć (zobacz „Instalowanie modułu pamięci” w *Podręczniku użytkownika*).
- Popraw osadzenie modułów pamięci (zobacz „Pamięć” w *Podręczniku użytkownika*), aby mieć pewność, że komputer prawidłowo komunikuje się z pamięcią.
- Uruchom program Dell Diagnostics (zobacz „Program Dell Diagnostics” na stronie 164).

JEŚLI WYSTĘPUJĄ INNE PROBLEMY Z PAMIĘCIĄ —

- Popraw osadzenie modułów pamięci (zobacz „Pamięć” w *Podręczniku użytkownika*), aby mieć pewność, że komputer prawidłowo komunikuje się z pamięcią.
- Upewnij się, że postępujesz zgodnie ze wskazówkami instalacji pamięci (zobacz „Instalowanie modułu pamięci” w *Podręczniku użytkownika*).

- Upewnij się, że komputer obsługuje zainstalowane moduły pamięci. Aby uzyskać więcej informacji o typach pamięci obsługiwanych przez komputer, zobacz „Pamięć” w *Podręczniku użytkownika*.
- Uruchom program Dell Diagnostics (zobacz „Program Dell Diagnostics” na stronie 164).

Problemy z myszą

 **PRZESTROGA:** Przed rozpoczęciem procedur opisanych w tej sekcji należy wykonać instrukcje dotyczące bezpieczeństwa zamieszczone w *Przewodniku z informacjami o produkcji*.

SPRAWDŹ KABEL MYSZY —

- Sprawdź, czy kabel nie jest naderwany lub w inny sposób uszkodzony oraz czy w złączu kabla nie ma wygiętych lub wyłamanych styków. Wyprostuj wygięte styki.
- Odłącz wszelkie przedłużacze i podłącz mysz bezpośrednio do komputera.
- Sprawdź, czy kabel myszy jest podłączony zgodnie ze schematem konfiguracji komputera.

URUCHOM PONOWNIE KOMPUTER —

- 1 Naciśnij jednocześnie klawisze <Ctrl><Esc>, aby wyświetlić menu **Start**.
- 2 Naciśnij klawisz <k>, naciśnij klawisze strzałek w górę i w dół, aby zaznaczyć polecenie **Shut down** (Zamknij) lub **Turn Off** (Wyłącz), a następnie naciśnij klawisz <Enter>.
- 3 Po wyłączeniu komputera ponownie podłącz kabel myszy zgodnie ze schematem konfiguracji komputera.
- 4 Włącz komputer.

SPRAWDŹ MYSZ — Podłącz do komputera sprawną mysz i spróbuj jej użyć.

SPRAWDŹ USTAWIENIA MYSZY —

Windows XP:

- 1 Kliknij **Start** → **Control Panel** (Panel sterowania) → **Mouse** (Mysz).
- 2 W razie potrzeby dostosuj ustawienia.

Windows Vista:

- 1 Kliknij **Start**  → **Control Panel** (Panel sterowania) → **Hardware and Sound** (Sprzęt i dźwięk) → **Mouse** (Mysz).
- 2 W razie potrzeby dostosuj ustawienia.

PONOWNIE ZAINSTALUJ STEROWNIK MYSZY — Zobacz „Sterowniki” w *Podręczniku użytkownika*.

URUCHOM NARZĘDZIE DO ROZWIĄZYWANIA PROBLEMÓW ZE SPRZĘTEM —

Zobacz „Przywracanie systemu operacyjnego” w *Podręczniku użytkownika*.

Problemy z siecią



PRZESTROGA: Przed rozpoczęciem procedur opisanych w tej sekcji należy wykonać instrukcje dotyczące bezpieczeństwa zamieszczone w *Przewodniku z informacjami o produkcji*.

SPRAWDŹ LAMPKĘ KARTY SIECIOWEJ Z TYŁU KOMPUTERA — Jeśli lampka integralności łącza jest wyłączona (zobacz „Sterowanie i lampki” w *Podręczniku użytkownika*), nie ma łączności sieciowej. Wymień kabel sieciowy.

SPRAWDŹ ZŁĄCZE KABLA SIECIOWEGO — Upewnij się, że kabel sieciowy jest prawidłowo podłączony do złącza sieciowego z tyłu komputera i do gniazdka sieciowego.

URUCHOM PONOWNIE KOMPUTER I SPRÓBUJ ZALOGOWAĆ SIĘ DO SIECI

SPRAWDŹ USTAWIENIA SIECI — Skontaktuj się z administratorem sieci lub osobą, która skonfigurowała sieć, aby upewnić się, czy używane ustawienia są poprawne i czy sieć działa.

URUCHOM NARZĘDZIE DO ROZWIĄZYWANIA PROBLEMÓW ZE SPRZĘTEM —

Zobacz „Przywracanie systemu operacyjnego” w *Podręczniku użytkownika*.

Problemy z zasilaniem



PRZESTROGA: Przed rozpoczęciem procedur opisanych w tej sekcji należy wykonać instrukcje dotyczące bezpieczeństwa zamieszczone w *Przewodniku z informacjami o produkcji*.

JEŚLI LAMPKA ZASILANIA ŚWIECI NA ZIELONO, A KOMPUTER NIE REAGUJE NA POLECENIA — Zobacz „Lampki diagnostyczne” na stronie 155.

JEŚLI LAMPKA ZASILANIA BŁYSKA NA ZIELONO — Komputer znajduje się w trybie gotowości. Aby przywrócić normalne działanie, naciśnij dowolny klawisz na klawiaturze, porusz myszą lub naciśnij przycisk zasilania.

JEŚLI LAMPKA ZASILANIA JEST WYŁĄCZONA — Komputer jest wyłączony lub nie jest podłączony do zasilania.

- Popraw osadzenie kabla zasilania w złączu zasilania z tyłu komputera oraz w gniazdku elektrycznym.
- Sprawdź, czy można włączyć komputer bez pośrednictwa listew zasilania, przedłużaczy i wszelkich urządzeń zabezpieczających.
- Jeśli używasz listwy zasilania, upewnij się, że jest podłączona do gniazdka elektrycznego i włączona.
- Upewnij się, że gniazdko elektryczne jest sprawne, podłączając do niego inne urządzenie, na przykład lampę.
- Upewnij się, że główny kabel zasilania i kabel panelu przedniego są prawidłowo podłączone do płyty systemowej (zobacz „Komponenty płyty systemowej” w *Podręczniku użytkownika*).

JEŚLI LAMPKA ZASILANIA BŁYSKA NA POMARAŃCZOWO — Komputer otrzymuje zasilanie z zewnątrz, ale mógł wystąpić wewnętrzny problem z zasilaniem.

- Upewnij się, że przełącznik wyboru napięcia, jeśli istnieje, jest ustawiony zgodnie z napięciem prądu zmiennego w miejscu używania komputera.
- Upewnij się, że główny kabel zasilania i kabel panelu przedniego są prawidłowo podłączone do płyty systemowej (zobacz „Komponenty płyty systemowej” w *Podręczniku użytkownika*).

JEŚLI LAMPKA ZASILANIA ŚWIECI CIĄGŁYM POMARAŃCZOWYM ŚWIATŁEM —

Jedno z urządzeń może być uszkodzone lub być niepoprawnie zainstalowane.

- Wyjmij, a następnie ponownie zainstaluj wszystkie moduły pamięci (zobacz „Pamięć” w *Podręczniku użytkownika*).
- Wyjmij, a następnie ponownie zainstaluj karty rozszerzeń, w tym karty grafiki (zobacz „Karty” w *Podręczniku użytkownika*).

WYELIMINUJ ZAKŁÓCENIA — Możliwe przyczyny zakłóceń są następujące:

- Przedłużacze zasilania, klawiatury i myszy
- Zbyt duża liczba urządzeń podłączonych do tej samej listwy zasilania
- Wiele listew zasilania podłączonych do tego samego gniazdka elektrycznego

Problemy z drukarką

 **PRZESTROGA:** Przed rozpoczęciem procedur opisanych w tej sekcji należy wykonać instrukcje dotyczące bezpieczeństwa zamieszczone w *Przewodniku z informacjami o produkcji*.

 **UWAGA:** Jeśli jest potrzebna pomoc techniczna dotycząca drukarki, należy skontaktować się z jej producentem.

SPRAWDŹ DOKUMENTACJĘ DRUKARKI — Informacje dotyczące konfiguracji oraz rozwiązywania problemów znajdują się w dokumentacji drukarki.

SPRAWDŹ, CZY DRUKARKA JEST WŁĄCZONA

SPRAWDŹ POŁĄCZENIA KABLI DRUKARKI —

- Informacje dotyczące połączeń kabla znajdują się w dokumentacji drukarki.
- Upewnij się, że kabel drukarki jest prawidłowo podłączony do drukarki i do komputera.

SPRAWDŹ GNIAZDKO ELEKTRYCZNE — Upewnij się, że gniazdko elektryczne jest sprawne, podłączając do niego inne urządzenie, na przykład lampę.

SPRAWDŹ, CZY SYSTEM WINDOWS ROZPOZNAJE DRUKARKĘ —

Windows XP:

- 1 Kliknij **Start** → **Control Panel** (Panel sterowania) → **Printers and Other Hardware** (Drukarki i inny sprzęt) → **View installed printers or fax printers** (Wyświetl zainstalowane drukarki lub faks-drukarki).
- 2 Jeśli drukarka jest wymieniona na liście, kliknij prawym przyciskiem myszy jej ikonę.
- 3 Kliknij **Properties** (Właściwości) → **Ports** (Porty). W przypadku drukarki używającej portu równoległego upewnij się, że dla opcji **Print to the following port(s)** (Drukuj do następujących portów) wybrano ustawienie **LPT1 (Printer Port)** (LPT1 — Port drukarki). W przypadku drukarki z interfejsem USB upewnij się, że dla opcji **Print to the following port(s)** (Drukuj do następujących portów) wybrano ustawienie **USB**.

Windows Vista:

- 1 Kliknij **Start**  → **Control Panel** (Panel sterowania) → **Hardware and Sound** (Sprzęt i dźwięk) → **Printer** (Drukarka).
- 2 Jeśli drukarka jest wymieniona na liście, kliknij prawym przyciskiem myszy jej ikonę.
- 3 Kliknij polecenie **Properties** (Właściwości), a następnie kliknij kartę **Ports** (Porty).
- 4 W razie potrzeby dostosuj ustawienia.

ZAINSTALUJ PONOWNIE STEROWNIK DRUKARKI — Aby uzyskać informacje na temat instalowania sterownika drukarki, zapoznaj się z dokumentacją drukarki.

Problemy ze skanerem



PRZESTROGA: Przed rozpoczęciem procedur opisanych w tej sekcji należy wykonać instrukcje dotyczące bezpieczeństwa zamieszczone w *Przewodniku z informacjami o produkcji*.



UWAGA: Jeśli jest potrzebna pomoc techniczna dotycząca skanera, należy skontaktować się z jego producentem.

SPRAWDŹ DOKUMENTACJĘ SKANERA — Informacje dotyczące konfiguracji oraz rozwiązywania problemów znajdują się w dokumentacji skanera.

ODBLOKUJ SKANER — Jeśli skaner ma zatrask lub przycisk blokady, sprawdź, czy jest odblokowany.

PONOWNIE URUCHOM KOMPUTER I JESZCZE RAZ SPRAWDŹ SKANER SPRAWDŹ POŁĄCZENIA KABLI —

- Informacje dotyczące połączeń kabli można znaleźć w dokumentacji skanera.
- Upewnij się, że kable skanera są prawidłowo przyłączone do skanera i do komputera.

SPRAWDŹ, CZY SKANER JEST ROZPOZNAWANY PRZEZ SYSTEM MICROSOFT WINDOWS —

Windows XP:

- 1 Kliknij **Start** → **Control Panel** (Panel sterowania) → **Printers and Other Hardware** (Drukarki i inny sprzęt) → **Scanners and Cameras** (Skanery i aparaty fotograficzne).
- 2 Jeśli skaner jest wymieniony na liście, został rozpoznany przez system Windows.

Windows Vista:

- 1 Kliknij **Start**  → **Control Panel** (Panel sterowania) → **Hardware and Sound** (Sprzęt i dźwięk) → **Scanners and Cameras** (Skanery i aparaty fotograficzne).
- 2 Jeśli skaner jest wymieniony na liście, został rozpoznany przez system Windows.

ZAINSTALUJ PONOWNIE STEROWNIK SKANERA — Instrukcje instalacyjne można znaleźć w dokumentacji skanera.

Problemy z dźwiękiem i głośnikami



PRZESTROGA: Przed rozpoczęciem procedur opisanych w tej sekcji należy wykonać instrukcje dotyczące bezpieczeństwa zamieszczone w *Przewodniku z informacjami o produkcji*.

Brak dźwięku z głośników



UWAGA: Ustawienia poziomu dźwięku w odtwarzaczu plików MP3 i w innych odtwarzaczach multimedialnych mogą przesłonić systemowe ustawienie poziomu dźwięku Windows. Zawsze należy sprawdzić, czy dźwięk nie został nadmiernie przyciszony lub wyłączony w odtwarzaczu multimedialnym.

SPRAWDŹ POŁĄCZENIA KABLI GŁOŚNIKÓW — Upewnij się, że głośniki są połączone tak, jak przedstawiono na schemacie konfiguracyjnym dołączonym do głośników. Jeśli została zakupiona karta dźwiękowa, upewnij się, że głośniki są podłączone do tej karty.

UPEWNIJ SIĘ, ŻE GŁOŚNIK NISKOTONOWY (SUBWOOFER) ORAZ INNE GŁOŚNIKI SĄ WŁĄCZONE — Zapoznaj się ze schematem konfiguracyjnym dostarczonym z głośnikami. Jeśli głośniki są wyposażone w regulatory głośności, dostosuj poziom głośności oraz tony niskie i wysokie, aby wyeliminować zniekształcenia.

DOSTOSUJ GŁOŚNOŚĆ W SYSTEMIE WINDOWS — Kliknij dwukrotnie ikonę głośnika, znajdującą się w prawym dolnym rogu ekranu. Upewnij się, że dźwięk jest wystarczająco głośny i nie jest wyciszony.

ODŁĄCZ SŁUCHAWKI OD ZŁĄCZA SŁUCHAWKOWEGO — Dźwięk w głośnikach jest automatycznie wyłączany, gdy słuchawki są podłączone do złącza słuchawek, znajdującego się na panelu przednim komputera.

SPRAWDŹ GNIAZDKO ELEKTRYCZNE — Upewnij się, że gniazdko elektryczne jest sprawne, podłączając do niego inne urządzenie, na przykład lampę.

WYELIMINUJ POTENCJALNE ŹRÓDŁA ZAKŁÓCEŃ — Wyłącz znajdujące się w pobliżu wentylatory i lampy fluorescencyjne lub halogenowe, aby sprawdzić, czy zakłócenia nie pochodzą od tych urządzeń.

WYKONAJ DIAGNOSTYKĘ GŁOŚNIKÓW

PONOWNIE ZAINSTALUJ STEROWNIK DŹWIĘKU — Zobacz „Sterowniki” w *Podręczniku użytkownika*.

URUCHOM NARZĘDZIE DO ROZWIĄZYWANIA PROBLEMÓW ZE SPRZĘTEM — Zobacz „Przywracanie systemu operacyjnego” w *Podręczniku użytkownika*.

Brak dźwięku w słuchawkach

SPRAWDŹ POŁĄCZENIE KABLA SŁUCHAWEK — Sprawdź, czy kabel słuchawek jest prawidłowo podłączony do złącza słuchawek (zobacz „Informacje o komputerze” w *Podręczniku użytkownika*).

DOSTOSUJ GŁOŚNOŚĆ W SYSTEMIE WINDOWS — Kliknij dwukrotnie ikonę głośnika, znajdującą się w prawym dolnym rogu ekranu. Upewnij się, że dźwięk jest wystarczająco głośny i nie jest wyciszony.

Problemy z obrazem i monitorem



PRZESTROGA: Przed rozpoczęciem procedur opisanych w tej sekcji należy wykonać instrukcje dotyczące bezpieczeństwa zamieszczone w *Przewodniku z informacjami o produkcji*.



OSTRZEŻENIE: Jeśli w komputerze jest zainstalowana karta grafiki typu PCI Express, nie trzeba jej wyjmować podczas instalowania dodatkowych kart grafiki. Ta karta jest jednak wymagana do rozwiązywania problemów. Jeśli karta zostanie wymontowana, należy ją przechowywać w bezpiecznym miejscu. Aby uzyskać informacje na temat używanej karty grafiki, przejdź do witryny support.euro.dell.com.

Na ekranie nie ma obrazu



UWAGA: Procedury rozwiązywania problemów można znaleźć w dokumentacji monitora.

SPRAWDŹ POŁĄCZENIA KABLI MONITORA —

- Sprawdź, czy kabel monitora jest podłączony do właściwej karty grafiki (w przypadku konfiguracji z dwiema kartami grafiki).
- Jeśli używasz adaptera DVI-VGA, sprawdź, czy adapter jest prawidłowo podłączony do karty grafiki i do monitora.

- Sprawdź, czy kabel monitora jest podłączony zgodnie ze schematem konfiguracji komputera.
- Odłącz wszelkie przedłużacze kabla wideo i podłącz monitor bezpośrednio do komputera.
- Zamień kable zasilania komputera i monitora, aby sprawdzić, czy jest uszkodzony kabel zasilania.
- Sprawdź, czy w złączach kabla nie ma wygiętych lub wyłamanych styków (brak niektórych styków w złączu kabla monitora jest rzeczą normalną).

SPRAWDŹ LAMPKĘ ZASILANIA MONITORA —

- Jeśli lampka zasilania świeci lub błyska, monitor jest zasilany.
- Jeśli lampka zasilania jest wyłączona, naciśnij mocno przycisk, aby upewnić się, że monitor jest włączony.
- Jeśli lampka zasilania błyska, naciśnij klawisz na klawiaturze lub porusz myszą, aby wznowić działanie komputera.

SPRAWDŹ GNIAZDKO ELEKTRYCZNE — Upewnij się, że gniazdko elektryczne jest sprawne, podłączając do niego inne urządzenie, na przykład lampę.

SPRAWDŹ LAMPKI DIAGNOSTYCZNE — Zobacz „Lampki diagnostyczne” na stronie 155.

Obraz na ekranie jest nieczytelny

SPRAWDŹ POŁĄCZENIA KABLI MONITORA —

- Sprawdź, czy kabel monitora jest podłączony do właściwej karty grafiki (w przypadku konfiguracji z dwiema kartami grafiki).
- Jeśli używasz opcjonalnego adaptera DVI-VGA, sprawdź, czy adapter jest prawidłowo podłączony do karty grafiki i do monitora.
- Sprawdź, czy kabel monitora jest podłączony zgodnie ze schematem konfiguracji komputera.
- Odłącz wszelkie przedłużacze kabla wideo i podłącz monitor bezpośrednio do komputera.
- Zamień kable zasilania komputera i monitora, aby sprawdzić, czy jest uszkodzony kabel zasilania.
- Sprawdź, czy w złączach kabla nie ma wygiętych lub wyłamanych styków (brak niektórych styków w złączu kabla monitora jest rzeczą normalną).

SPRAWDŹ LAMPKĘ ZASILANIA MONITORA —

- Jeśli lampka zasilania świeci lub błyska, monitor jest zasilany.
- Jeśli lampka zasilania jest wyłączona, naciśnij mocno przycisk, aby upewnić się, że monitor jest włączony.
- Jeśli lampka zasilania błyska, naciśnij klawisz na klawiaturze lub porusz myszą, aby wznowić działanie komputera.

SPRAWDŹ GNIAZDKO ELEKTRYCZNE — Upewnij się, że gniazdko elektryczne jest sprawne, podłączając do niego inne urządzenie, na przykład lampę.

SPRAWDŹ LAMPKI DIAGNOSTYCZNE — Zobacz „Lampki diagnostyczne” na stronie 155.

SPRAWDŹ USTAWIENIA MONITORA — W dokumentacji monitora można znaleźć informacje na temat dostosowywania kontrastu i jasności, rozmagnesowywania monitora i uruchamiania autotestu monitora.

ODSUŃ GŁOŚNIK NISKOTONOWY OD MONITORA — Jeśli używany system głośników zawiera również głośnik niskotonowy, zapewnij, że głośnik niskotonowy znajduje się przynajmniej 60 cm od monitora.

ODSUŃ MONITOR OD ZEWNĘTRZNYCH ŹRÓDEŁ ZASILANIA — Wentylatory, światła fluorescencyjne, lampy halogenowe i inne urządzenia elektryczne mogą powodować *drżenie* obrazu. Wyłącz znajdujące się w pobliżu urządzenia, aby sprawdzić, czy powodują zakłócenia.

OBRÓĆ MONITOR, ABY WYELIMINOWAĆ ODBICIA PROMIENI SŁONECZNYCH I EWENTUALNE ZAKŁÓCENIA

DOSTOSUJ USTAWIENIA WYŚWIETLANIA SYSTEMU WINDOWS —

Windows XP:

- 1 Kliknij **Start** → **Control Panel** (Panel sterowania) → **Appearance and Themes** (Wygląd i kompozycje).
- 2 Kliknij obszar, który chcesz zmienić, lub kliknij ikonę **Display** (Ekran).
- 3 Wypróbuj różne ustawienia opcji **Color quality** (Jakość kolorów) i **Screen resolution** (Rozdzielczość ekranu).

Windows Vista:

- 1 Kliknij **Start**  → **Control Panel** (Panel sterowania) → **Hardware and Sound** (Sprzęt i dźwięk) → **Personalization** (Personalizacja) → **Display Settings** (Ustawienia ekranu).
- 2 Dostosuj odpowiednio ustawienia opcji **Resolution** (Rozdzielczość) i **Colors settings** (Ustawienia kolorów).

Niska jakość obrazu trójwymiarowego

SPRAWDŹ POŁĄCZENIA KABLA ZASILANIA KARTY GRAFIKI — Sprawdź, czy kabel zasilający kartę grafiki jest prawidłowo przyłączony do karty.

SPRAWDŹ USTAWIENIA MONITORA — W dokumentacji monitora można znaleźć informacje na temat dostosowywania kontrastu i jasności, rozmagnesowywania monitora i uruchamiania autotestu monitora.

Tylko fragment ekranu jest czytelny

WŁĄCZ KOMPUTER I MONITOR, A NASTĘPNIĘ WYREGULUJ JASNOŚĆ I KONTRAST MONITORA — Jeśli monitor działa, możliwe, że uszkodzona jest karta grafiki. Skontaktuj się z firmą Dell (zobacz „Kontakt z firmą Dell” w *Podręczniku użytkownika*).

Indeks

B

bateria
problemy, 168

C

Centrum pomocy i obsługi
technicznej, 135

Check Disk, program, 170

D

Dell Diagnostics, program, 164

Desktop System Software, 135

diagnostyka

Dell Diagnostics, program, 164

kody dźwiękowe, 159

lampki, 149, 155

dokumentacja

bezpieczeństwo, 132

ergonomia, 132

gwarancja, 132

online, 134

Podręcznik użytkownika, 132

przepisy prawne, 132

Przewodnik z informacjami
o produkcie, 132

Umowa licencyjna użytkownika
końcowego, 132

drukarka

łączenie, 141

konfigurowanie, 141

problemy, 180

dysk CD/DVD Drivers and
Utilities (Sterowniki
i programy narzędziowe), 131

Dysk CD/DVD z systemem
operacyjnym, 136

dysk twardy

lampka aktywności, 148-149

problemy, 170

E

ekran. Zobacz *monitor*

e-mail

problemy, 171

etykiety

Kod usług ekspresowych, 133

Microsoft Windows, 133

numer seryjny, 133

G

głośność

regulacja, 182

grafika

problemy, 183

I

- Informacje dotyczące ergonomii, 132
- informacje dotyczące gwarancji, 132
- Informacje dotyczące przepisów prawnych, 132
- instrukcje dotyczące bezpieczeństwa, 132
- Internet
 - problemy, 171

K

- klawiatura
 - problemy, 175
 - złącze, 152
- Kod usług ekspresowych, 133
- kody dźwiękowe, 159
- komputer
 - awaria, 175-176
 - kody dźwiękowe, 159
 - nie reaguje na polecenia, 175
- komunikaty
 - błąd, 173
 - system, 161
- komunikaty o błędach
 - kody dźwiękowe, 159
 - lampki diagnostyczne, 155
 - problemy, 173
- konflikty
 - niezgodności oprogramowania i sprzętu, 163

- konflikty IRQ, 163
- Kreator transferu plików i ustawień (Windows XP), 141
- kreatory
 - Łatwy transfer w systemie Windows (Windows Vista), 145
 - Kreator transferu plików i ustawień (Windows XP), 141
 - kreator zgodności programów, 176

L

- lampka zasilania
 - stany, 179
- lampki
 - aktywność dysku twardego, 148-149
 - aktywność sieci, 151
 - diagnostyczne, 149, 155
 - Integralność łącza, 151
 - sieć, 151
 - tył komputera, 155
- lampki diagnostyczne, 155

M

- modem
 - problemy, 171
- monitor
 - nieczytelny obraz, 184
 - problemy, 183
 - pusty, 183
- mysz
 - problemy, 178
 - złącze, 150

N

- napęd CD-RW
 - problemy, 170
- napęd optyczny
 - problemy, 170
- napędy
 - problemy, 169
- narzędzie do rozwiązywania problemów ze sprzętem, 163
- numer seryjny, 133

O

- oprogramowanie
 - konflikty, 163
 - problemy, 176-177

P

- pamięć
 - problemy, 177
- plik pomocy
 - Centrum pomocy i obsługi technicznej systemu Windows, 135
- Podręcznik użytkownika, 132
- problemy
 - awaria komputera, 175-176
 - awarie programu, 176
 - bateria, 168
 - brak obrazu na ekranie, 183
 - brak obrazu na monitorze, 183

problemy (*ciąg dalszy*)

- Dell Diagnostics, program, 164
- drukarka, 180
- dysk twardy, 170
- e-mail, 171
- grafika i monitor, 183
- Internet, 171
- klawiatura, 175
- kody dźwiękowe, 159
- komputer przestał reagować na polecenia, 175
- komunikaty o błędach, 173
- konflikty, 163
- lampki diagnostyczne, 155
- modem, 171
- mysz, 178
- napęd CD-RW, 170
- napęd optyczny, 170
- napędy, 169
- niebieski ekran, 176
- nieczytelny obraz na ekranie, 184
- nieczytelny obraz na monitorze, 184
- ogólne, 175
- oprogramowanie, 176-177
- pamięć, 177
- program przestał reagować na polecenia, 176
- regulacja głośności, 182
- sieć, 179
- skaner, 181
- stany lampki zasilania, 179
- złącze IEEE 1394, 174
- zasilanie, 179

- przenoszenie informacji do nowego komputera
 - Łatwy transfer w systemie Windows (Windows Vista), 145
 - Kreator transferu plików i ustawień (Windows XP), 141

- Przewodnik z informacjami o produkcji, 132

R

- rozwiązywanie problemów
 - Centrum pomocy i obsługi technicznej, 135
 - Dell Diagnostics, program, 164
 - kody dźwiękowe, 159
 - komunikaty systemowe, 161
 - konflikty, 163
 - lampki diagnostyczne, 155
 - lampki zasilania, 154
 - narzędzie do rozwiązywania problemów ze sprzętem, 163
 - problemy, 168

S

- S.M.A.R.T, 163

- słuchawki
 - złącze, 148

- sieć
 - problemy, 179
 - złącze, 151

- skaner
 - problemy, 181-182

- sprzęt
 - Dell Diagnostics, program, 164
 - kody dźwiękowe, 159
 - konflikty, 163

- system operacyjny
 - ponowna instalacja, 136

U

- Umowa licencyjna dla użytkownika końcowego, 132

- UPS, 145

- USB
 - złącza, 148
 - złącze, 151

W

- Windows Vista
 - Łatwy transfer w systemie Windows, 145
 - Centrum pomocy i obsługi technicznej, 135
 - ponowna instalacja, 136

- Windows XP
 - Centrum pomocy i obsługi technicznej, 135
 - Kreator transferu plików i ustawień, 141
 - narzędzie do rozwiązywania problemów ze sprzętem, 163
 - ponowna instalacja, 136

- witryna pomocy technicznej, 134

witryna pomocy technicznej
firmy Dell, 134

wyświetlacz. Zobacz *monitor*

Z

złącza

dźwięk, 151

karta sieciowa, 151

klawiatura, 152

mysz, 150

równoległe, 150

słuchawki, 148

szeregowe, 152

USB, 148, 151

wyjście liniowe, 151

złącze IEEE 1394, 148, 150

złącza dźwiękowe

wyjście liniowe, 151

złącze IEEE 1394

problemy, 174

złącza, 148, 150

zasilacz awaryjny. Zobacz *UPS*

zasilanie

problemy, 179

przycisk, 148

stabilizatory zasilania, 145

UPS, 145

urządzenia

przeciwprzepięciowe, 145

urządzenia zabezpieczające, 145

Dell Precision™ T7400

Краткий справочник

Модель DCDO

Примечания, замечания и предупреждения



ПРИМЕЧАНИЕ. Содержит важную информацию, которая помогает более эффективно работать с компьютером.



ВНИМАНИЕ. Указывает на опасность повреждения оборудования или потери данных и объясняет, как этого избежать.



ПРЕДУПРЕЖДЕНИЕ. Указывает на потенциальную опасность повреждения имущества, получения травмы или угрозу для жизни.

**Информация, содержащаяся в данном документе, может быть изменена без уведомления.
© 2007 Dell Inc. Все права защищены.**

Воспроизведение материалов данного руководства в любой форме без письменного разрешения корпорации Dell строго запрещается.

Товарные знаки, используемые в данном документе: *Dell*, логотип *DELL* и *Dell Precision* являются товарными знаками корпорации Dell; *Microsoft*, *Windows* и *Windows Vista* являются либо товарными знаками, либо охраняемыми товарными знаками корпорации Microsoft в США и (или) других странах.

Остальные товарные знаки и торговые наименования могут использоваться в этом руководстве для обозначения либо фирм, заявляющих права на эти знаки и наименования, либо продукции этих фирм. Корпорация Dell не претендует на права собственности в отношении любых товарных знаков и торговых наименований, кроме своих собственных.

Модель DCDO

Сентябрь 2007 г. P/N GX691 Ред. А00

Содержание

Источники информации	197
Настройка компьютера	203
Изменение положения корпуса компьютера (вертикальное или горизонтальное)	203
Установка компьютера в ограниченное пространство	204
Перенос информации на новый компьютер	207
Устройства защиты питания	211
Сведения о компьютере	213
Вид спереди (вертикальное положение корпуса)	213
Вид сзади (вертикальное положение корпуса)	216
Разъемы на задней панели	217
Уход за компьютером	219
Компьютер, клавиатура и монитор	219
Мышь (неоптическая)	220
Дисковод гибких дисков	220
Компакт-диски и диски DVD	220

Средства поиска и устранения неисправностей	221
Индикаторы питания	221
Диагностические индикаторы	222
Кодовые сигналы	228
Системные сообщения	231
Средство устранения неполадок оборудования	233
Dell Diagnostics	233
Поиск и устранение неисправностей	238
 Указатель	 257

Источники информации

 **ПРИМЕЧАНИЕ.** Некоторые функции или диски могут являться дополнительными и не поставляться с компьютером. Некоторые функции или диски могут быть недоступны в определенных странах.

 **ПРИМЕЧАНИЕ.** Дополнительную информацию можно найти в документации, прилагаемой к компьютеру.

Что требуется найти?

- Программа диагностики компьютера
- Драйверы для компьютера
- Документация на устройства
- Системное программное обеспечение настольного компьютера (DSS)

Информация находится здесь

Диск **Drivers and Utilities** (Драйверы и утилиты)

ПРИМЕЧАНИЕ. Диск *Drivers and Utilities* (Драйверы и утилиты) может являться дополнительным и не поставляться с компьютером.

Документация и драйверы уже установлены на компьютере. С помощью диска *Drivers and Utilities* (Драйверы и утилиты) можно переустановить драйверы (смотрите раздел «Переустановка драйверов и утилит» в *Руководстве пользователя*) и запустить диагностическую программу Dell™ Diagnostics (смотрите раздел «Dell Diagnostics» на стр. 233).



ПРИМЕЧАНИЕ. Драйверы и обновления документации можно найти на веб-сайте support.dell.com.

Что требуется найти?

- Удаление и замена компонентов
- Технические характеристики
- Настройка параметров системы
- Устранение неисправностей и решение проблем

Информация находится здесь

Руководство пользователя Dell Precision™

*Центр справки и поддержки
Microsoft® Windows® XP
и Microsoft Windows Vista™*

1 Нажмите **Пуск**→ **Справка и поддержка**→ **Dell User and System Guides** (Руководства пользователя и системные руководства корпорации Dell)→ **System Guides** (Системные руководства).

2 Выберите *Руководство пользователя* для своего компьютера.

-
- Информация по гарантийным обязательствам
 - Условия (только для США)
 - Инструкции по технике безопасности
 - Сведения о соответствии стандартам
 - Информация по эргономике
 - Лицензионное соглашение конечного пользователя

Информационное руководство по продуктам Dell™

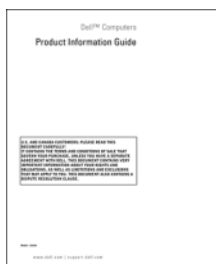

Что требуется найти?

- Метка производителя и код экспресс-обслуживания
- Ключ продукта Microsoft® Windows®

Информация находится здесь

Метка производителя и ключ продукта Microsoft Windows

Эти этикетки находятся на компьютере:

- Метка производителя требуется для идентификации компьютера на веб-сайте **support.dell.com** или при обращении в службу поддержки корпорации Dell.
- Код экспресс-обслуживания вводится, чтобы связаться с соответствующими специалистами службы поддержки корпорации Dell.



ПРИМЕЧАНИЕ. В качестве дополнительной меры защиты на вновь разработанной лицензионной этикетке Microsoft Windows имеется отсутствующая часть (*прореха*), призванная предотвратить ее снятие.

Что требуется найти?

- Solutions (Разрешение вопросов) — Подсказки и советы по поиску и устранению неисправностей, статьи технических специалистов, интерактивные курсы обучения и часто задаваемые вопросы
- Community (Сообщество) — Форум пользователей продукции Dell в Интернете
- Upgrades (Обновления) — Информация о новых версиях различных компонентов (например, памяти, жесткого диска и операционной системы)
- Customer Care (Служба поддержки) — Контактная информация, информация о состоянии заявки на сервисное обслуживание или исполнении заказа, а также сведения о гарантийных обязательствах и ремонте
- Service and support (Обслуживание и поддержка) — Состояние заявки на сервисное обслуживание, архив с информацией об оказании поддержки, договор на сервисное обслуживание, форум интерактивного общения с представителями службы поддержки
- Dell Technical Update Service (Служба технических обновлений корпорации Dell) — Рассылка по электронной почте уведомлений об обновлениях программного обеспечения и аппаратных средств компьютера
- Reference (Справочная информация) — Компьютерная документация, подробные сведения о конфигурации компьютера, технические характеристики изделий и официальные технические документы

Информация находится здесь

Веб-сайт поддержки корпорации Dell — support.dell.com

ПРИМЕЧАНИЕ. Выберите свой регион или сферу деятельности для просмотра соответствующего сайта поддержки.

Что требуется найти?

Информация находится здесь

- Downloads (Данные для загрузки) — Сертифицированные драйверы, исправления и обновления программного обеспечения
- Desktop System Software (Системное программное обеспечение настольного компьютера) (DSS) — В случае переустановки на компьютере операционной системы следует также переустановить утилиту DSS. Утилита DSS автоматически определяет конфигурацию компьютера и версию операционной системы, и устанавливает соответствующие обновления, обеспечивая критические обновления операционной системы и поддержку процессоров, оптических дисководов, устройств USB и т.п. Утилита DSS необходима для правильной работы компьютера Dell.

Порядок загрузки системного программного обеспечения настольного компьютера описан ниже.

- 1 Перейдите на веб-сайт **support.dell.com**, выберите страну/регион, а затем щелкните **Drivers & Downloads** (Драйверы и данные для загрузки).
- 2 Нажмите **Select Model** (Выберите модель) или **Enter a Tag** (Введите метку), выберите нужную модель или введите соответствующую информацию для своего компьютера, а затем нажмите **Confirm** (Подтвердить).
- 3 Путем прокрутки выберите **System and Configuration Utilities** (Системные программы и утилиты конфигурирования) → **Desktop System Software** (Системное программное обеспечение настольного компьютера), а затем нажмите **Download Now** (Загрузить).

ПРИМЕЧАНИЕ. Интерфейс пользователя на сайте **support.dell.com** может быть различным в зависимости от сделанного вами выбора.

-
- Работа в Windows XP
 - Работа в Windows Vista
 - Работа с программами и файлами
 - Задание индивидуальных настроек «рабочего стола»

Центр справки и поддержки Windows

- 1 Нажмите **Пуск** → **Справка и поддержка**.
- 2 Введите слово или фразу, описывающие неполадку, и щелкните значок стрелки.
- 3 Выберите раздел, соответствующий возникшей проблеме.
- 4 Следуйте инструкциям на экране.

Что требуется найти?

- Переустановка операционной системы

Информация находится здесь

Диск Operating System (Операционная система)

Операционная система уже установлена на компьютере. Для переустановки операционной системы используйте диск *Operating System* (Операционная система), прилагаемый к компьютеру (смотрите раздел «Восстановление операционной системы» в *Руководстве пользователя*).



После переустановки операционной системы используйте дополнительный диск *Drivers and Utilities* (Драйверы и утилиты) для переустановки драйверов устройств, поставляемых вместе с компьютером.

Наклейка с ключом продукта для операционной системы находится на компьютере.

ПРИМЕЧАНИЕ. Цвет установочного диска с операционной системой может быть различным в зависимости от заказанной операционной системы.

-
- Работа с Linux
 - Обсуждение по электронной почте с пользователями изделий Dell Precision и операционной системы Linux
 - Дополнительная информация по Linux и компьютеру Dell Precision

Сайты по Linux, поддерживаемые корпорацией Dell

- linux.dell.com
- lists.us.dell.com/mailman/listinfo/linux-precision

Настройка компьютера

Изменение положения корпуса компьютера (вертикальное или горизонтальное)

 **ПРЕДУПРЕЖДЕНИЕ.** Перед тем как приступить к выполнению операций данного раздела, выполните инструкции по технике безопасности, описанные в *Информационном руководстве по продуктам*.

 **ПРИМЕЧАНИЕ.** Для изменения положения корпуса компьютера на вертикальное или горизонтальное необходимо использовать дополнительный комплект принадлежностей, который можно приобрести в торговой сети корпорации Dell. Дополнительные сведения о порядке заказа товаров у корпорации Dell смотрите в разделе «Информация о продуктах» в *Руководстве пользователя*.

 **ПРИМЕЧАНИЕ.** Передняя панель компьютера в вертикальном исполнении позволяет установить на один 3,5-дюймовый диск больше по сравнению с компьютером в настольном исполнении.

- 1 Выполните процедуры, указанные в разделе «Перед началом работы» в *Руководстве пользователя*.
- 2 Снимите крышку корпуса компьютера (смотрите раздел «Снятие крышки корпуса компьютера» в *Руководстве пользователя*).
- 3 Снимите переднюю панель (смотрите раздел «Снятие передней панели» в *Руководстве пользователя*).
- 4 Снимите панель дисководов и подготовьте ее, добавив или вынув заглушки, по мере необходимости (смотрите раздел «Панель дисководов» в *Руководстве пользователя*).

Изменение вертикального положения корпуса на горизонтальное

- 1 Извлеките все установленные дисководы гибких дисков или устройства чтения мультимедийных карт, выполнив действия, описанные в разделе «Извлечение дисковода гибких дисков или устройства чтения мультимедийных карт (компьютер в вертикальном исполнении)» в *Руководстве пользователя*, а затем повторно установите один дисковод гибких дисков или одно устройство чтения мультимедийных карт, выполнив действия, описанные в разделе «Установка дисковода гибких дисков или устройства чтения мультимедийных карт (компьютер в настольном исполнении)» в *Руководстве пользователя*.

- 2 Извлеките все установленные оптические дисководы, выполнив действия, описанные в разделе «Извлечение оптического дисковода (компьютер в вертикальном исполнении)» в *Руководстве пользователя*, а затем повторно установите дисководы, выполнив действия, описанные в разделе «Установка оптического дисковода (компьютер в настольном исполнении)» в *Руководстве пользователя*.

Изменение горизонтального положения корпуса на вертикальное

- 1 Извлеките дисковод гибких дисков или устройство чтения мультимедийных карт (если таковые установлены), выполнив действия, описанные в разделе «Извлечение дисковода гибких дисков или устройства чтения мультимедийных карт (компьютер в настольном исполнении)» в *Руководстве пользователя*, а затем повторно установите дисковод гибких дисков или устройство чтения мультимедийных карт, выполнив действия, описанные в разделе «Установка дисковода гибких дисков или устройства чтения мультимедийных карт (компьютер в вертикальном исполнении)» в *Руководстве пользователя*.
- 2 Извлеките все установленные оптические дисководы, выполнив действия, описанные в разделе «Извлечение оптического дисковода (компьютер в настольном исполнении)» в *Руководстве пользователя*, а затем повторно установите дисководы, выполнив действия, описанные в разделе «Установка оптического дисковода (компьютер в вертикальном исполнении)» в *Руководстве пользователя*.

Установка компьютера в ограниченное пространство

Установка компьютера в ограниченное пространство может привести к ограничению притока воздуха, вызвать перегрев компьютера и повлиять на его работу. Следуйте приведенным ниже рекомендациям по установке компьютера в ограниченное пространство.



ВНИМАНИЕ. Рабочая температура, указанная в этом руководстве, отражает максимальную допустимую рабочую температуру окружающей среды. При установке компьютера в замкнутое пространство необходимо учитывать температуру воздуха в помещении. Сведения о технических характеристиках компьютера смотрите в разделе «Технические характеристики» в *Руководстве пользователя*.

- Обеспечьте зазор не менее 10,2 см со всех сторон компьютера, в которых имеются вентиляционные отверстия, чтобы обеспечить приток воздуха, необходимый для надлежащей вентиляции.

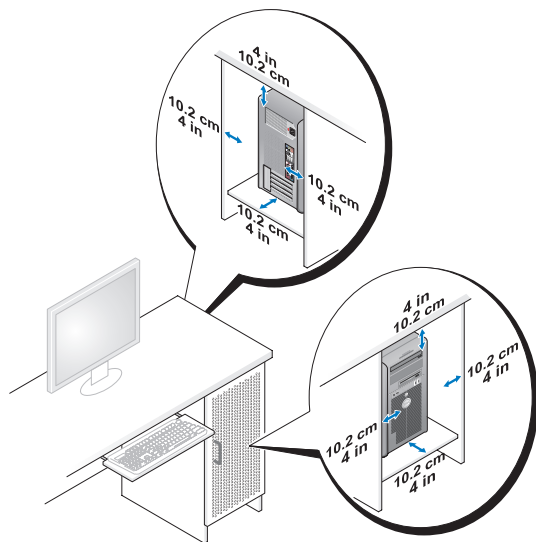

- Если компьютер устанавливается в угол рабочего стола или под стол, оставьте зазор не менее 5,1 см между задней панелью компьютера и стенкой (перегородкой), чтобы обеспечить приток воздуха, необходимый для надлежащей вентиляции.
- Если в ограниченном пространстве имеются дверки, убедитесь, что они обеспечивают прохождение не менее 30 % потока воздуха через данное ограниченное пространство (спереди и сзади).

- Не устанавливайте компьютер в замкнутое пространство, в котором отсутствует приток воздуха. Ограничение притока воздуха может привести к перегреву компьютера и повлиять на его работу.

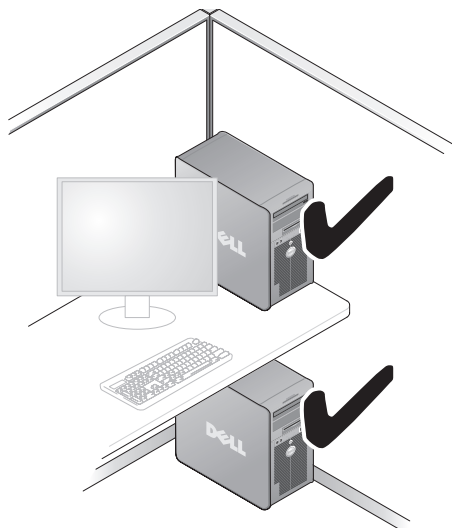

Перенос информации на новый компьютер

Для упрощения переноса файлов и других данных с одного компьютера на другой можно воспользоваться *мастерами*, входящими в состав операционной системы.

Microsoft Windows XP

В состав операционной системы Microsoft Windows XP входит мастер переноса файлов и настроек, помогающий выполнить перенос указанных ниже типов данных:

- сообщения электронной почты
- параметры панелей инструментов
- размеры окон
- избранные страницы Интернета

Перенести данные с одного компьютера на другой можно по сети, через последовательное подключение, или записав их на сменный носитель (например, на записываемый компакт-диск или диск DVD).



ПРИМЕЧАНИЕ. Можно перенести данные с одного компьютера на другой, напрямую подсоединив последовательный кабель к портам ввода-вывода обоих компьютеров. Для переноса данных через последовательный порт необходимо открыть «Панель управления» и запустить утилиту «Сетевые подключения», чтобы выполнить дополнительную настройку (например, настроить расширенное подключение и установить для компьютеров значения «хост» и «гость»).

Инструкции по прямому соединению двух компьютеров с помощью кабеля смотрите в базе знаний Microsoft, в статье №305621 под названием *How to Set Up a Direct Cable Connection Between Two Computers in Windows XP* (Как установить прямое соединение двух компьютеров с помощью кабеля в системе Windows XP). Эта информация может быть недоступна в некоторых странах.

Для использования мастера переноса файлов и параметров требуется установочный диск *Operating System* (Операционная система), прилагаемый к компьютеру, или диск мастера, который можно создать с помощью мастера.

 **ПРИМЕЧАНИЕ.** Дополнительную информацию по переносу данных смотрите на веб-сайте **support.dell.com** в документе №154781 под названием *What Are The Different Methods To Transfer Files From My Old Computer To My New Dell™ Computer Using the Microsoft Windows XP Operating System?* (Какими способами можно перенести файлы со старого компьютера на новый компьютер Dell™ с помощью операционной системы Microsoft Windows XP?).

 **ПРИМЕЧАНИЕ.** Этот документ в справочной базе данных Dell Knowledge Base может быть недоступен в некоторых странах.

Мастер переноса файлов и параметров (с диском Operating System (Операционная система))

 **ПРИМЕЧАНИЕ.** В мастере переноса файлов и параметров исходный компьютер, с которого необходимо перенести данные, указывается как *старый* компьютер, а целевой компьютер, на который будут переноситься эти данные, указывается как *новый* компьютер.

ПОДГОТОВЬТЕ НОВЫЙ КОМПЬЮТЕР К ПЕРЕНОСУ ФАЙЛОВ —

- 1 Нажмите **Пуск**→ **Все программы**→ **Стандартные**→ **Служебные**→ **Мастер переноса файлов и параметров**.
- 2 В окне **Это какой компьютер?** выберите **Новый компьютер**, затем нажмите кнопку **Далее**.
- 3 В окне **У вас есть компакт-диск с Windows XP?** выберите **Запустить мастер переноса файлов и параметров с компакт-диска Windows XP**, а затем нажмите кнопку **Далее**.
- 4 Ознакомьтесь с информацией в разделе **Теперь перейдите к вашему исходному компьютеру**, а затем перейдите к исходному компьютеру. *Не* нажимайте кнопку **Далее**.

СКОПИРУЙТЕ ДАННЫЕ С ИСХОДНОГО КОМПЬЮТЕРА —

- 1 Вставьте в исходный компьютер диск *Operating System* (Операционная система) с Windows XP.
Откроется окно **Добро пожаловать в Microsoft Windows XP**.
- 2 Нажмите **Выполнить дополнительные задачи**.
- 3 В разделе **Что вы хотите сделать?** выберите **Перенести файлы и параметры**.
Откроется окно **Мастер переноса файлов и параметров**.
- 4 Нажмите кнопку **Далее**.

- 5 В окне **Это какой компьютер?** выберите **Исходный компьютер**, а затем нажмите кнопку **Далее**.
- 6 В окне **Выберите способ переноса** выберите желаемый способ переноса, а затем нажмите кнопку **Далее**.
- 7 В окне **Что необходимо перенести?** выберите данные, которые вы хотите перенести, а затем нажмите кнопку **Далее**.

Выполняется копирование выбранных данных и открывается окно **Завершение этапа сбора данных**.

- 8 Нажмите кнопку **Готово**.

ПЕРЕНЕСИТЕ ДАННЫЕ НА НОВЫЙ КОМПЬЮТЕР —

- 1 Перейдите к новому компьютеру.
- 2 В окне **Теперь перейдите к вашему исходному компьютеру** нажмите кнопку **Далее**.
- 3 В окне **Где находятся файлы и параметры?** выберите желаемый способ переноса файлов и параметров, а затем нажмите кнопку **Далее**.

Мастер прочитает собранные файлы и параметры и перенесет их на новый компьютер. После завершения переноса откроется окно **Завершено**.

- 4 Нажмите кнопку **Готово**, а затем перезагрузите компьютер.

Мастер переноса файлов и параметров (без диска *Operating System* (Операционная система))

Для запуска мастера переноса файлов и параметров без диска *Operating System* (Операционная система) необходимо создать диск мастера. Диск мастера позволяет создать резервный файл образа на сменном носителе.



ПРИМЕЧАНИЕ. В мастере переноса файлов и параметров исходный компьютер, с которого необходимо перенести данные, указывается как *старый* компьютер, а целевой компьютер, на который будут переноситься эти данные, указывается как *новый* компьютер.

СОЗДАЙТЕ ДИСК МАСТЕРА ПЕРЕНОСА —

- 1 На новом компьютере нажмите **Пуск**→**Все программы**→**Стандартные**→**Служебные**→**Мастер переноса файлов и параметров**.
- 2 В окне **Это какой компьютер?** выберите **Новый компьютер**, а затем нажмите кнопку **Далее**.

- 3 В окне **У вас есть компакт-диск с Windows XP?** выберите **Создать дискету мастера переноса в следующем дисководе**, а затем нажмите кнопку **Далее**.
- 4 Вставьте сменный носитель, например, записываемый компакт-диск или диск DVD, а затем нажмите кнопку **ОК**.
- 5 Ознакомьтесь с информацией в разделе **Теперь перейдите к вашему исходному компьютеру**, а затем перейдите к исходному компьютеру. *Не нажимайте кнопку **Далее**.*

СКОПИРУЙТЕ ДАННЫЕ С ИСХОДНОГО КОМПЬЮТЕРА —

- 1 Вставьте диск мастера в исходный компьютер.
- 2 Нажмите **Пуск**→ **Выполнить**.
- 3 Нажмите **Обзор...** и выберите файл **fastwiz** на диске мастера, а затем нажмите **ОК**.
- 4 В окне **Это какой компьютер?** выберите **Исходный компьютер**, а затем нажмите кнопку **Далее**.
- 5 В окне **Выберите способ переноса** выберите желаемый способ переноса, а затем нажмите кнопку **Далее**.
- 6 В окне **Что необходимо перенести?** выберите данные, которые вы хотите перенести, а затем нажмите кнопку **Далее**.
Выполняется копирование выбранных данных и открывается окно **Завершение этапа сбора данных**.
- 7 Нажмите кнопку **Готово**.

ПЕРЕНЕСИТЕ ДАННЫЕ НА НОВЫЙ КОМПЬЮТЕР —

- 1 Перейдите к новому компьютеру.
- 2 В окне **Теперь перейдите к вашему исходному компьютеру** нажмите кнопку **Далее**.
- 3 В окне **Где находятся файлы и параметры?** выберите желаемый способ переноса файлов и параметров, а затем нажмите кнопку **Далее**.
Мастер прочитает собранные файлы и параметры и перенесет их на новый компьютер. После завершения переноса откроется окно **Завершено**.
- 4 Нажмите кнопку **Готово**, а затем перезагрузите компьютер.

Microsoft Windows Vista

- 1 Нажмите в Windows Vista кнопку «Пуск» , а затем нажмите **Перенос файлов и параметров** → **Запуск средства переноса данных Windows**.
- 2 В диалоговом окне **Контроль учетных записей пользователей** нажмите кнопку **Продолжить**.
- 3 Нажмите **Start a new transfer** (Начать новый перенос) или **Continue a transfer in progress** (Продолжить выполнение переноса).

Следуйте инструкциям, выводимым на экран мастером переноса данных Windows.

Устройства защиты питания

Имеется несколько устройств, предназначенных для защиты от перепадов напряжения и обесточивания:

- фильтры бросков напряжения
- стабилизаторы напряжения
- источники бесперебойного питания (ИБП)

Фильтры бросков напряжения

Фильтры бросков напряжения и сетевые фильтры, оборудованные защитой от перенапряжения, помогают предотвратить повреждения компьютера вследствие скачков напряжения, которые могут возникнуть во время грозы или после перебоев питания. Некоторые производители фильтров бросков напряжения включают в гарантийные обязательства определенные типы повреждений. При выборе фильтра бросков напряжения внимательно изучите гарантию на устройство и сравните характеристики в джоулях, чтобы определить соответствующую эффективность различных устройств. Устройство с более высоким показателем в джоулях обеспечивает большую защиту.

 **ВНИМАНИЕ.** Большинство фильтров бросков напряжения не защищают от колебаний в электросети или перебоев электроснабжения, вызванных ударами молний. Во время грозы с молниями отсоедините телефонный кабель от телефонной розетки, и отключите компьютер от электросети.

Многие фильтры бросков напряжения имеют телефонный разъем для защиты модема. Инструкции по подключению к модему приведены в документации к фильтрам бросков напряжения.

 **ВНИМАНИЕ.** Не все фильтры бросков напряжения обеспечивают защиту сетевого адаптера. Отключайте сетевой кабель от электросети во время грозы.

Стабилизаторы напряжения

 **ВНИМАНИЕ.** Стабилизаторы напряжения не обеспечивают защиту от перебоев электроснабжения.

Стабилизаторы напряжения предназначены для поддержания напряжения переменного тока на достаточно постоянном уровне.

Источники бесперебойного питания

 **ВНИМАНИЕ.** Потеря электропитания во время сохранения данных на жесткий диск может привести к потере данных или повреждению файла.

 **ПРИМЕЧАНИЕ.** Для обеспечения максимально длительного времени работы аккумулятора подключайте к источнику бесперебойного питания только компьютер. Подключайте другие устройства, например принтер, к отдельному сетевому фильтру, обеспечивающему защиту от бросков напряжения.

Источники бесперебойного питания предохраняют от перепадов напряжения и перебоев электроснабжения. В источниках бесперебойного питания имеется аккумулятор, который обеспечивает временное питание подключенных устройств в то время, когда питание переменным током прервано. Аккумулятор заряжается во время работы от сети переменного тока. Смотрите документацию производителя источника бесперебойного питания, чтобы определить время работы аккумулятора, и убедитесь в том, что устройство одобрено Лабораторией по технике безопасности (UL).

Сведения о компьютере

Вид спереди (вертикальное положение корпуса)

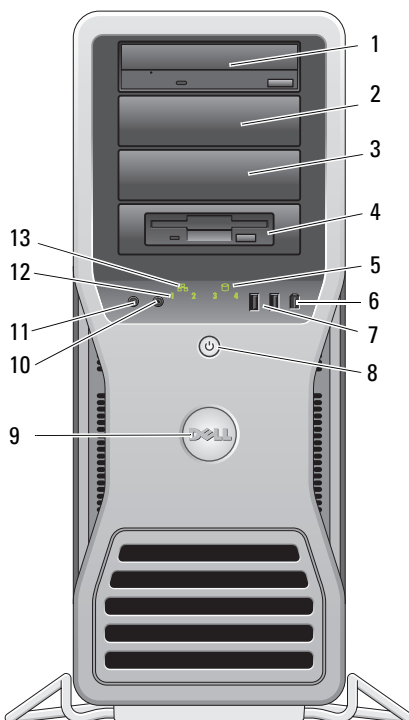

1-3	5,25-дюймовые отсеки дисководов	Могут использоваться для установки дисководов CD/DVD, устройства чтения мультимедийных карт, дисководов гибких дисков или жесткого диска SATA в 5,25-дюймовом держателе. Держатель жесткого диска предназначен для установки только в 5,25-дюймовые отсеки. Держатели дисководов гибких дисков/устройств чтения мультимедийных карт и держатели жестких дисков не являются взаимозаменяемыми.
-----	---------------------------------	---

4	5,25-дюймовый отсек со специальной 3,5-дюймовой панелью дисководов	<p>Могут использоваться для установки дисковода CD/DVD, устройства чтения мультимедийных карт, дисковода гибких дисков или жесткого диска SATA в 5,25-дюймовом держателе. Показанная на рисунке панель дисковода предназначена для использования только с дисководом гибких дисков или устройством чтения мультимедийных карт; ее можно установить перед любым из четырех 5,25-дюймовых отсеков дисководов. Дополнительную информацию смотрите в разделе в разделе «Панели дисководов» в <i>Руководстве пользователя</i>.</p> <p>Держатель жесткого диска предназначен для установки только в 5,25-дюймовые отсеки. Держатели дисководов гибких дисков/устройств чтения мультимедийных карт и держатели жестких дисков не являются взаимозаменяемыми.</p>
5	индикатор активности жесткого диска	<p>Индикатор активности жесткого диска горит во время чтения компьютером данных с жесткого диска или записи данных на жесткий диск. Индикатор также может гореть во время работы какого-то устройства (например, дисковода компакт-дисков).</p>
6	разъем IEEE 1394	<p>Разъем IEEE 1394 служит для подключения устройств с высокой скоростью передачи данных (например, цифровых видеокамер и внешних накопительных устройств).</p>
7	разъемы USB 2.0 (2)	<p>Разъемы USB на передней панели используются для подключения устройств, которыми вы пользуетесь время от времени (например, флэш-накопителей, камер или загрузочных устройств USB). Для устройств, которые обычно постоянно подключены к компьютеру (например, принтеры и клавиатуры), корпорация Dell рекомендует использовать разъемы USB на задней панели.</p>

8	кнопка питания, индикатор питания	Нажмите эту кнопку, чтобы включить компьютер. Индикатор в центре этой кнопки указывает состояние питания. Дополнительную информацию смотрите в разделе «Органы управления и световые индикаторы» в <i>Руководстве пользователя</i> .
ПРИМЕЧАНИЕ. Во избежание потери данных не следует выключать компьютер нажатием кнопки питания. Вместо этого следует выполнить процедуру завершения работы операционной системы.		
9	значок Dell	Значок Dell можно поворачивать, чтобы слово «Dell» всегда читалось по горизонтали как при вертикальном, так и при горизонтальном положении корпуса.
10	разъем для наушников	Этот разъем используется для подключения наушников.
11	разъем для микрофона	Разъем для микрофона служит для подключения микрофона с целью обеспечения речевого или музыкального ввода в программу записи и воспроизведения звука, или в программу телефонной связи.
12	диагностические индикаторы (4)	Эти индикаторы помогают найти и устранить неполадку компьютера с помощью диагностического кода. Дополнительную информацию смотрите в разделе «Диагностические индикаторы» в <i>Руководстве пользователя</i> .
13	индикатор сетевого соединения	Индикатор сетевого соединения горит при наличии устойчивого соединения между сетью 10 Мбит/с, 100 Мбит/с или 1 000 Мбит/с (или 1 Гбит/с) и компьютером.

Вид сзади (вертикальное положение корпуса)

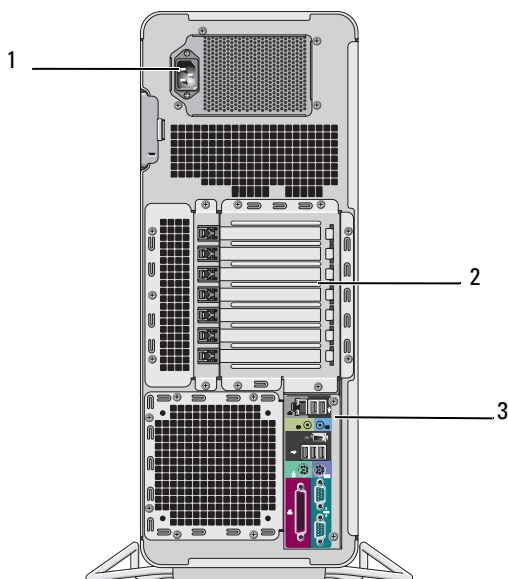

1	разъем питания	К этому разъему подсоединяется кабель питания.
2	слоты для плат	Слоты 2-6 поддерживают платы нормальной длины, в том числе один слот PCI, два слота PCI Express 2.0 x16 и два слота PCI-X. Слоты 1 и 7 поддерживают платы половинной длины, в том числе один слот PCI Express x8 (разводка по схеме x4) и один слот PCI-X.
3	разъемы на задней панели	Соответствующие разъемы служат для подключения устройств USB, аудиоустройств и других устройств (дополнительную информацию смотрите в разделе «Разъемы на задней панели» на стр. 217).

! **ПРЕДУПРЕЖДЕНИЕ.** Убедитесь, что вентиляционные отверстия компьютера не закрыты посторонними предметами. Если их закрыть, могут возникнуть серьезные неполадки вследствие перегрева.

Разъемы на задней панели

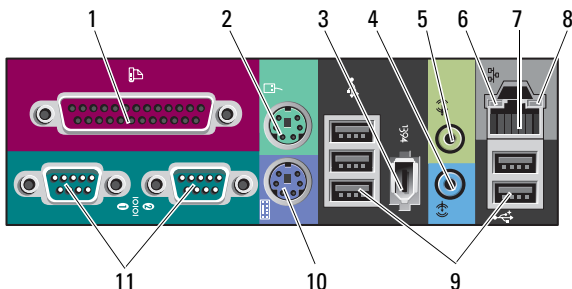

1	разъем параллельного порта	Служит для подключения параллельного устройства (например, принтера). Принтер USB подключается к разьему USB. ПРИМЕЧАНИЕ. Встроенный разъем параллельного порта автоматически отключается в случае обнаружения установленной платы с параллельным разъемом, которому назначен тот же адрес. Дополнительную информацию смотрите в разделе «Параметры настройки системы» в <i>Руководстве пользователя</i> .
2	разъем для мыши	К зеленому разьему для мыши подключается стандартная мышь PS/2. Перед подключением мыши к компьютеру следует выключить компьютер и все подключенные устройства. Мышь USB подключается к разьему USB.
3	разъем IEEE 1394	Разъем IEEE 1394 служит для подключения устройств с высокой скоростью передачи данных (например, цифровых видеокамер и внешних накопительных устройств).
4	разъем линейного входа	Синий разъем линейного входа служит для подключения устройства воспроизведения звука (например, MP3-проигрывателя, дискового компакт-дисков или кассетного видеоманитофона). На компьютерах со звуковой платой следует использовать разъем на плате.

5	разъем линейного выхода	Зеленый разъем линейного выхода служит для подключения наушников и большинства динамиков со встроенными усилителями. На компьютерах со звуковой платой следует использовать разъем на плате.
6	индикатор состояния соединения	Зеленый — Наличие устойчивого соединения между сетью 10 Мбит/с и компьютером. Оранжевый — Наличие устойчивого соединения между сетью 100 Мбит/с и компьютером. Желтый — Наличие устойчивого соединения между сетью 1 000 Мбит/с (или 1 Гбит/с) и компьютером. Не горит — Физическое подключение к сети не обнаружено.
7	разъем сетевого адаптера	Чтобы подключить компьютер к сети или широкополосному устройству, подсоедините один конец сетевого кабеля либо к сетевому разъему, либо к сетевому или широкополосному устройству. Другой конец сетевого кабеля подсоедините к разъему сетевого адаптера на компьютере. При правильном подключении сетевого кабеля будет слышен щелчок. Не подсоединяйте телефонный кабель к сетевому разъему. Для создания нескольких сетевых подключений (например, отдельных подключений к интрасети и экстрасети) на компьютерах, в которые установлена дополнительная плата сетевых разъемов, используйте разъемы на плате и на задней панели компьютера. Для подключения к сети рекомендуется использовать кабели и разъемы категории 5. При необходимости использования кабелей категории 3 следует принудительно снизить скорость передачи данных до 10 Мбит/с, чтобы обеспечить надежную работу.
8	индикатор активности сети	Мигает желтым светом во время передачи или приема данных по сети. При большом объеме сетевого трафика может показаться, что этот индикатор горит постоянно.

9	разъемы USB 2.0 (5)	Разъемы USB на передней панели рекомендуется использовать для подключения устройств, которыми вы пользуетесь время от времени (например, флэш-накопителей, камер или загрузочных устройств USB). Разъемы USB на задней панели используются для устройств, которые обычно постоянно подключены к компьютеру (например, принтеры и клавиатуры).
10	разъем клавиатуры	Стандартная клавиатура PS/2 подключается к фиолетовому разъему клавиатуры. Клавиатура USB подключается к разъему USB.
11	разъемы последовательного порта (2)	Служит для подключения последовательного устройства (например, КПК). При необходимости адрес этого порта можно изменить с помощью программы настройки системы (смотрите раздел «Параметры настройки системы» в <i>Руководстве пользователя</i>).

Уход за компьютером



ПРЕДУПРЕЖДЕНИЕ. Перед тем как приступить к выполнению операций данного раздела, выполните инструкции по технике безопасности, описанные в *Информационном руководстве по продуктам*.

Компьютер, клавиатура и монитор



ПРЕДУПРЕЖДЕНИЕ. Прежде чем производить чистку компьютера, отключите его от электросети. Протрите компьютер мягкой тканью, смоченной в воде. Не следует пользоваться жидкими или аэрозольными чистящими средствами, в которых могут содержаться воспламеняющиеся вещества.

- Используйте пылесос с насадкой-щеткой, чтобы осторожно удалить пыль из слотов и отверстий компьютера, а также между клавишами на клавиатуре.



ВНИМАНИЕ. Не протирайте экран дисплея мыльным или спиртовым раствором. Это может привести к повреждению антибликового покрытия.

- Экран монитора следует протирать мягкой чистой тканью, слегка увлажненной водой. По возможности используйте специальную салфетку для чистки экранов или раствор, пригодный для чистки антистатического покрытия монитора.

- Протрите клавиатуру, компьютер и пластмассовый корпус монитора мягкой чистой тканью, слегка увлажненной водой.

Не следует обильно смачивать ткань или допускать попадания воды внутрь компьютера или клавиатуры.

Мышь (неоптическая)

- 1 Поверните фиксирующее кольцо с нижней стороны мыши против часовой стрелки, а затем извлеките шарик.
- 2 Протрите шарик чистой безворсовой тканью.
- 3 Осторожно подуйте в обойму шарика, чтобы удалить пыль.
- 4 Почистите ролики внутри обоймы ватным тампоном, слегка смоченным изопропиловым спиртом.
- 5 При необходимости, переустановите ролики по центру желобков. Не допускайте, чтобы на роликах оставались волокна от тампона.
- 6 Установите на место шарик и фиксирующее кольцо, а затем поверните фиксирующее кольцо по часовой стрелке до щелчка.

Дисковод гибких дисков

- ➔ **ВНИМАНИЕ.** Не разрешается чистить головки дисковода с помощью ватных тампонов. Головки могут сместиться, что помешает нормальной работе дисковода.

Чистку дисковода гибких дисков следует выполнять с помощью набора для чистки, продающегося в магазинах. В таких наборах имеются предварительно обработанные гибкие диски, которые позволяют удалить загрязнения, образующиеся в процессе нормальной работы.

Компакт-диски и диски DVD

- ➔ **ВНИМАНИЕ.** Для чистки линзы в дисковом CD/DVD необходимо применять сжатый воздух, соблюдая при этом соответствующие инструкции. Не касайтесь линзы в дисковом.

- 1 Держите диски за внешние края. Можно также касаться краев отверстия в центре диска.

- ➔ **ВНИМАНИЕ.** Во избежание повреждения поверхности не следует протирать диск круговыми движениями.

- 2 Мягкой безворсовой тканью осторожно протрите нижнюю поверхность диска (сторону без этикетки) по прямой линии от центра к внешним краям.
- При наличии сильных загрязнений попробуйте использовать воду или разбавленный раствор воды и мыла мягкого действия. Можно также приобрести в магазине специальные средства, предназначенные для чистки дисков и обеспечивающие определенную защиту от пыли, отпечатков пальцев и царапин. Чистящие средства, предназначенные для компакт-дисков, подходят и для дисков DVD.

Средства поиска и устранения неисправностей

Индикаторы питания



ПРЕДУПРЕЖДЕНИЕ. Перед тем как приступить к выполнению операций данного раздела, выполните инструкции по технике безопасности, описанные в *Информационном руководстве по продуктам*.

Индикатор кнопки питания, расположенный на передней панели компьютера, загорается и мигает или горит постоянно, указывая различные состояния компьютера.

- Если индикатор питания горит зеленым светом, а компьютер не реагирует на действия пользователя, смотрите раздел «Диагностические индикаторы» на стр. 222.
- Если индикатор питания мигает зеленым светом, компьютер находится в ждущем режиме. Для возобновления нормальной работы нажмите любую клавишу на клавиатуре, переместите мышь, или нажмите кнопку питания.
- Если индикатор питания не горит, компьютер выключен или не получает питание.
 - Повторно подсоедините кабель питания к разъему питания на задней панели компьютера и к электросети.
 - Если компьютер подключен к сетевому фильтру, убедитесь, что сетевой фильтр подсоединен к электросети и включен.
 - Чтобы определить, правильно ли включается компьютер, необходимо подключить его к электросети напрямую, без использования устройств защиты питания, сетевых фильтров и удлинительных кабелей питания.

- Убедитесь, что электрическая розетка исправна, проверив ее при помощи иного устройства, например светильника.
- Убедитесь, что основной кабель питания и кабель передней панели надежно подсоединены к системной плате (смотрите раздел «Компоненты системной платы» в *Руководстве пользователя*).
- Если индикатор питания мигает желтым светом, на компьютер подается питание, но, возможно, имеется внутренняя неполадка питания.
 - Убедитесь, что положение переключателя напряжения соответствует параметрам местной сети переменного тока (если это применимо).
 - Убедитесь, что кабель питания процессора надежно подсоединен к системной плате (смотрите раздел «Компоненты системной платы» в *Руководстве пользователя*).
- Если индикатор питания горит желтым светом, возможно, неисправно или неправильно установлено какое-то устройство.
 - Извлеките, а затем переустановите модули памяти (смотрите раздел «Снятие передней панели» в *Руководстве пользователя*).
 - Извлеките, а затем переустановите все платы (смотрите раздел «Платы» в *Руководстве пользователя*).
- Устраните помехи. Возможными источниками помех являются:
 - удлинительные кабели питания, клавиатуры и мыши
 - подключение слишком большого количества устройств к одному сетевому фильтру
 - подключение нескольких сетевых фильтров к одной электрической розетке

Диагностические индикаторы



ПРЕДУПРЕЖДЕНИЕ. Перед тем как приступить к выполнению операций данного раздела, выполните инструкции по технике безопасности, описанные в *Информационном руководстве по продуктам*.

Для облегчения поиска и устранения неисправностей на передней панели компьютера имеются четыре индикатора, помеченные цифрами 1, 2, 3 и 4 (смотрите раздел «Вид спереди (вертикальное положение корпуса)» на стр. 213). При нормальном запуске компьютера индикаторы мигают, а затем гаснут. В случае неполадок в работе компьютера используйте сочетание индикаторов для определения неполадок.





ПРИМЕЧАНИЕ. После завершения самотестирования при включении питания компьютера все четыре индикатора гаснут перед загрузкой операционной системы.

Коды диагностических индикаторов во время самотестирования при включении питания

Сочетание индикаторов	Описание проблемы	Рекомендуемое решение
① ② ③ ④	Компьютер находится в нормальном выключенном состоянии или произошел сбой перед загрузкой BIOS.	Подключите компьютер к исправной розетке электросети и нажмите кнопку питания.
① ② ③ ④	Возможно, произошел сбой BIOS; компьютер находится в режиме восстановления.	<ul style="list-style-type: none">Запустите утилиту BIOS Recovery (Восстановление BIOS), дождитесь завершения восстановления, а затем перезагрузите компьютер.Если ошибка не исчезла, обратитесь в корпорацию Dell (смотрите раздел «Обращение в корпорацию Dell» в <i>Руководстве пользователя</i>).
① ② ③ ④	Возможно, произошел сбой процессора.	<ul style="list-style-type: none">Переустановите процессор (смотрите раздел «Процессор» в <i>Руководстве пользователя</i>).Если ошибка не исчезла, обратитесь в корпорацию Dell (смотрите раздел «Обращение в корпорацию Dell» в <i>Руководстве пользователя</i>).

Сочетание индикаторов	Описание проблемы	Рекомендуемое решение
	<p>Модули памяти обнаружены, но произошел сбой памяти.</p>	<ul style="list-style-type: none"> • Если установлены два модуля памяти или более, извлеките эти модули (смотрите раздел «Память» в <i>Руководстве пользователя</i>), переустановите один модуль, а затем перезагрузите компьютер. Если запуск компьютера пройдет нормально, продолжайте устанавливать дополнительные модули памяти (по одному), пока не определите неисправный модуль или не установите обратно все модули без сбоев. • По возможности устанавливайте в компьютер исправную память одного типа (смотрите раздел «Память» в <i>Руководстве пользователя</i>). • Если ошибка не исчезла, обратитесь в корпорацию Dell (смотрите раздел «Обращение в корпорацию Dell» в <i>Руководстве пользователя</i>).
	<p>Возможно, произошел сбой графического адаптера.</p>	<ul style="list-style-type: none"> • Переустановите все установленные графические адаптеры (смотрите раздел «Платы» в <i>Руководстве пользователя</i>). • По возможности установите в компьютер исправный графический адаптер. • Если ошибка не исчезла, обратитесь в корпорацию Dell (смотрите раздел «Обращение в корпорацию Dell» в <i>Руководстве пользователя</i>).

Сочетание индикаторов	Описание проблемы	Рекомендуемое решение
	<p>Возможно, произошел сбой дисководов гибких дисков или жесткого диска.</p>	<ul style="list-style-type: none"> • Переустановите все кабели питания и кабели передачи данных, и перезапустите компьютер. • Если ошибка не исчезла, обратитесь в корпорацию Dell (смотрите раздел «Обращение в корпорацию Dell» в <i>Руководстве пользователя</i>).
	<p>Возможно, произошел сбой устройства USB.</p>	<ul style="list-style-type: none"> • Переустановите все устройства USB, проверьте правильность подключения всех кабелей, а затем перезагрузите компьютер. • Если ошибка не исчезла, обратитесь в корпорацию Dell (смотрите раздел «Обращение в корпорацию Dell» в <i>Руководстве пользователя</i>).
	<p>Не обнаружены модули памяти.</p>	<ul style="list-style-type: none"> • Если установлены два модуля памяти или более, извлеките эти модули (смотрите раздел «Память» в <i>Руководстве пользователя</i>), переустановите один модуль, а затем перезагрузите компьютер. Если запуск компьютера пройдет нормально, продолжайте устанавливать дополнительные модули памяти (по одному), пока не определите неисправный модуль или не установите обратно все модули без сбоев. • По возможности устанавливайте в компьютер исправную память одного типа (смотрите раздел «Память» в <i>Руководстве пользователя</i>). • Если ошибка не исчезла, обратитесь в корпорацию Dell (смотрите раздел «Обращение в корпорацию Dell» в <i>Руководстве пользователя</i>).

Сочетание индикаторов	Описание проблемы	Рекомендуемое решение
	<p>Произошел сбой системной платы.</p>	<p>Обратитесь в корпорацию Dell (смотрите раздел «Обращение в корпорацию Dell» в <i>Руководстве пользователя</i>).</p>
	<p>Модули памяти обнаружены, но имеется ошибка конфигурации памяти или совместимости.</p>	<ul style="list-style-type: none"> • Убедитесь в отсутствии особых требований к размещению модулей памяти и разъемов для модулей памяти (смотрите раздел «Память» в <i>Руководстве пользователя</i>). • Убедитесь, что используемый тип памяти поддерживается данным компьютером (смотрите раздел «Память» в <i>Руководстве пользователя</i>). • Если устранить неполадку не удается, обратитесь в корпорацию Dell (смотрите раздел «Обращение в корпорацию Dell» в <i>Руководстве пользователя</i>).
	<p>Возможно, произошел сбой элемента системной платы и/или оборудования.</p>	<ul style="list-style-type: none"> • Выполните действия, описанные в разделе «Восстановление операционной системы» в <i>Руководстве пользователя</i>. • Если устранить неполадку не удается, обратитесь в корпорацию Dell (смотрите раздел «Обращение в корпорацию Dell» в <i>Руководстве пользователя</i>).

Сочетание индикаторов	Описание проблемы	Рекомендуемое решение
	<p>Возможно, произошел сбой платы расширения.</p>	<ol style="list-style-type: none"> <li data-bbox="611 272 997 443">1 Определите, имеется ли какой-либо конфликт, удалив плату расширения (не графический адаптер) и перезагрузив компьютер (смотрите раздел «Платы» в <i>Руководстве пользователя</i>). <li data-bbox="611 453 997 596">2 Если устранить неполадку не удастся, установите обратно извлеченную плату, а затем извлеките другую плату и перезагрузите компьютер. <li data-bbox="611 606 997 863">3 Повторите эту процедуру для каждой установленной платы расширения. Если запуск компьютера пройдет нормально, проверьте последнюю извлеченную из компьютера плату на наличие конфликта ресурсов (смотрите раздел «Восстановление операционной системы» в <i>Руководстве пользователя</i>). <li data-bbox="611 873 997 1016">4 Если устранить неполадку не удастся, обратитесь в корпорацию Dell (смотрите раздел «Обращение в корпорацию Dell» в <i>Руководстве пользователя</i>).

Сочетание индикаторов	Описание проблемы	Рекомендуемое решение
	Произошел другой сбой.	<ul style="list-style-type: none"> • Убедитесь, что кабели всех жестких дисков и дисководов CD/DVD надлежащим образом подсоединены к системной плате (смотрите раздел «Компоненты системной платы» в <i>Руководстве пользователя</i>). • Если на экран выдается сообщение об ошибке с указанием неполадки какого-либо устройства (например, дисковода гибких дисков или жесткого диска), проверьте это устройство и убедитесь, что оно работает надлежащим образом. • Если выполняется попытка загрузки операционной системы с какого-либо устройства (например, дисковода гибких дисков или дисковода CD/DVD), проверьте настройки системы (смотрите раздел «Программа настройки системы» в <i>Руководстве пользователя</i>), чтобы убедиться в правильности последовательности загрузки с устройств, установленных в компьютере. • Если устранить неполадку не удастся, обратитесь в корпорацию Dell (смотрите раздел «Обращение в корпорацию Dell» в <i>Руководстве пользователя</i>).

Кодовые сигналы

Во время запуска компьютера могут издаваться последовательности звуковых сигналов. Такая последовательность называется кодовым сигналом и может использоваться для определения неполадок компьютера.

Если во время запуска компьютера издается последовательность звуковых сигналов:

- 1 запишите кодовый сигнал;

- 2 запустите диагностическую программу Dell Diagnostics, чтобы определить причину (смотрите раздел «Dell Diagnostics» на стр. 233).

Код	Причина
2 коротких, 1 длинный	Ошибка контрольной суммы BIOS
1 длинный, 3 коротких, 2 коротких	Ошибка памяти
1 короткий	Нажата клавиша F12

Код (повторяющиеся короткие звуковые сигналы)	Описание	Рекомендуемый способ устранения неполадки
1	Ошибка контрольной суммы BIOS. Возможный отказ материнской платы.	Обратитесь в корпорацию Dell (смотрите раздел «Обращение в корпорацию Dell» в <i>Руководстве пользователя</i>).
2	Не обнаружены модули памяти.	<ul style="list-style-type: none"> • Если установлены два модуля памяти или более, извлеките эти модули (смотрите раздел «Память» в <i>Руководстве пользователя</i>), переустановите один модуль, а затем перезагрузите компьютер. Если запуск компьютера пройдет нормально, продолжайте устанавливать дополнительные модули памяти (по одному), пока не определите неисправный модуль или не установите обратно все модули без сбоев. • По возможности устанавливайте в компьютер исправную память одного типа (смотрите раздел «Память» в <i>Руководстве пользователя</i>). • Если устранить неполадку не удается, обратитесь в корпорацию Dell (смотрите раздел «Обращение в корпорацию Dell» в <i>Руководстве пользователя</i>).

Код (повторяющиеся короткие звуковые сигналы)	Описание	Рекомендуемый способ устранения неполадки
3	Возможный отказ материнской платы.	Обратитесь в корпорацию Dell (смотрите раздел «Обращение в корпорацию Dell» в <i>Руководстве пользователя</i>).
4	Сбой чтения/записи ОЗУ.	<ul style="list-style-type: none"> • Убедитесь в отсутствии особых требований к размещению модулей памяти и разъемов для модулей памяти (смотрите раздел «Память» в <i>Руководстве пользователя</i>). • Убедитесь, что используемый тип памяти поддерживается данным компьютером (смотрите раздел «Память» в <i>Руководстве пользователя</i>). • Если устранить неполадку не удается, обратитесь в корпорацию Dell (смотрите раздел «Обращение в корпорацию Dell» в <i>Руководстве пользователя</i>).
5	Отказ часов реального времени. Возможный отказ батарейки или материнской платы.	<ul style="list-style-type: none"> • Замените батарейку (смотрите раздел «Замена батарейки» в <i>Руководстве пользователя</i>). • Если устранить неполадку не удается, обратитесь в корпорацию Dell (смотрите раздел «Обращение в корпорацию Dell» в <i>Руководстве пользователя</i>).
6	Сбой при проверке BIOS видеоадаптера.	Обратитесь в корпорацию Dell (смотрите раздел «Обращение в корпорацию Dell» в <i>Руководстве пользователя</i>).

Системные сообщения



ПРИМЕЧАНИЕ. Если какого-либо полученного сообщения нет в приведенной таблице, смотрите документацию по операционной системе или программе, которая работала в момент его появления.

ALERT! PREVIOUS ATTEMPTS AT BOOTING THIS SYSTEM HAVE FAILED AT CHECKPOINT [NNNN]. FOR HELP IN RESOLVING THIS PROBLEM, PLEASE NOTE THIS CHECKPOINT AND CONTACT DELL TECHNICAL SUPPORT

(ВНИМАНИЕ! Во время предыдущих загрузок системы происходил сбой в контрольной точке [NNNN]. Для устранения этой неполадки запишите эту контрольную точку и обратитесь в службу технической поддержки корпорации DELL) — Не удалось завершить процедуру загрузки компьютера три раза подряд из-за одной и той же ошибки (порядок обращения за содействием описан в разделе «Обращение в корпорацию Dell» в *Руководстве пользователя*).

CMOS CHECKSUM ERROR (ОШИБКА КОНТРОЛЬНОЙ СУММЫ CMOS) —

Возможный отказ материнской платы или низкий заряд батарейки часов реального времени. Замените батарейку (смотрите раздел «Замена батарейки» или смотрите порядок обращения за содействием в разделе «Обращение в корпорацию Dell» в *Руководстве пользователя*).

CPU FAN FAILURE (ОТКАЗ ВЕНТИЛЯТОРА ЦП) — Отказ вентилятора ЦП. Замените вентилятор ЦП (смотрите раздел «Извлечение процессора» в *Руководстве пользователя*).

FLOPPY DISKETTE SEEK FAILURE (ОШИБКА ПОДВОДА ГОЛОВКИ ДИСКОВОДА ГИБКИХ ДИСКОВ) — Возможно, не подсоединен кабель или информация о конфигурации компьютера не соответствует аппаратной конфигурации. Проверьте правильность подключения кабелей (порядок обращения за содействием описан в разделе «Обращение в корпорацию Dell» в *Руководстве пользователя*).

DISKETTE READ FAILURE (ОШИБКА ЧТЕНИЯ ДИСКЕТЫ) — Возможно, неисправен гибкий диск или не подсоединен кабель. Замените гибкий диск и/или проверьте, не отсоединился ли кабель.

HARD-DISK READ FAILURE (ОШИБКА ЧТЕНИЯ ЖЕСТКОГО ДИСКА) —

Возможный сбой жесткого диска при проверке жесткого диска во время загрузки (смотрите порядок обращения за содействием в разделе «Обращение в корпорацию Dell» в *Руководстве пользователя*).

KEYBOARD FAILURE (ОТКАЗ КЛАВИАТУРЫ) — Отказ клавиатуры или отсоединение кабеля клавиатуры (смотрите раздел «Неполадки клавиатуры» в *Руководстве пользователя*).

NO BOOT DEVICE AVAILABLE (НЕТ ЗАГРУЗОЧНЫХ УСТРОЙСТВ) —

Система не может обнаружить загрузочное устройство или загрузочный раздел.

- Если загрузочным устройством является дисковод гибких дисков, убедитесь, что кабели подсоединены, а в дисковод вставлен загрузочный гибкий диск.
- Если загрузочным устройством является жесткий диск, убедитесь, что кабели подсоединены, а диск правильно установлен и разбит на разделы как загрузочное устройство.
- Войдите в программу настройки системы и проверьте правильность информации о последовательности загрузки (смотрите раздел «Вход в программу настройки системы» в *Руководстве пользователя*).

NO TIMER TICK INTERRUPT (ОТСУТСТВУЕТ ПРЕРЫВАНИЕ ОТ ТАЙМЕРА) —

Возможный отказ системной платы или какой-то микросхемы на системной плате (смотрите порядок обращения за содействием в разделе «Обращение в корпорацию Dell» в *Руководстве пользователя*).

NON-SYSTEM DISK OR DISK ERROR (НЕСИСТЕМНЫЙ ДИСК ИЛИ ОШИБКА ДИСКА) — Замените гибкий диск другим гибким диском с загружаемой операционной системой, или извлеките гибкий диск из дисковода А и перезагрузите компьютер.

NOT A BOOT DISKETTE (ОТСУТСТВУЕТ ЗАГРУЗОЧНАЯ ДИСКЕТА) —

Вставьте загрузочный гибкий диск и перезагрузите компьютер.

NOTICE - HARD DRIVE SELF MONITORING SYSTEM HAS REPORTED THAT A PARAMETER HAS EXCEEDED ITS NORMAL OPERATING RANGE. DELL RECOMMENDS THAT YOU BACK UP YOUR DATA REGULARLY. A PARAMETER OUT OF RANGE MAY OR MAY NOT INDICATE A POTENTIAL HARD DRIVE PROBLEM. (ВНИМАНИЕ! СИСТЕМОЙ САМОКОНТРОЛЯ ЖЕСТКОГО ДИСКА ОБНАРУЖЕН ВЫХОД ПАРАМЕТРА ЗА ПРЕДЕЛЫ ОБЫЧНОГО РАБОЧЕГО ДИАПАЗОНА. КОРПОРАЦИЯ DELL РЕКОМЕНДУЕТ РЕГУЛЯРНО ВЫПОЛНЯТЬ РЕЗЕРВНОЕ КОПИРОВАНИЕ ДАННЫХ. ПАРАМЕТР, ВЫХОДЯЩИЙ ЗА ПРЕДЕЛЫ ДИАПАЗОНА, МОЖЕТ СВИДЕТЕЛЬСТВОВАТЬ (НО НЕ ОБЯЗАТЕЛЬНО СВИДЕТЕЛЬСТВУЕТ) О ПОТЕНЦИАЛЬНОЙ НЕИСПРАВНОСТИ ЖЕСТКОГО ДИСКА.) — Ошибка S.M.A.R.T, возможный отказ жесткого диска. Эту функцию можно включить или отключить в настройках BIOS.

Средство устранения неполадок оборудования

Если во время запуска операционной системы не обнаружено или обнаружено, но неправильно конфигурировано, какое-либо устройство, то для устранения ошибок несовместимости можно использовать средство устранения неполадок оборудования.

Windows XP:

- 1 Нажмите **Пуск**→ **Справка и поддержка**.
- 2 Введите устранение неполадок оборудования в поле поиска и нажмите клавишу <Enter>, чтобы запустить поиск.
- 3 В разделе **Устранить неполадку** нажмите **Устранение неполадок оборудования**.
- 4 В списке **Устранение неполадок оборудования** выберите пункт, точнее всего описывающий неполадку, и нажмите **Далее**, чтобы выполнить шаги по поиску и устранению неполадок.

Windows Vista:

- 1 Нажмите в Windows Vista кнопку «Пуск»  и выберите **Справка и поддержка**.
- 2 Введите устранение неполадок оборудования в поле поиска и нажмите клавишу <Enter>, чтобы запустить поиск.
- 3 В результатах поиска выберите пункт, точнее всего описывающий неполадку, и выполните остальные шаги по ее поиску и устранению.

Dell Diagnostics



ПРЕДУПРЕЖДЕНИЕ. Перед тем как приступить к выполнению операций данного раздела, выполните инструкции по технике безопасности, описанные в *Информационном руководстве по продуктам*.

Когда использовать программу Dell Diagnostics

Если при работе на компьютере возникают неполадки, выполните тесты, указанные в разделе «Зависания и неполадки программного обеспечения» (смотрите раздел «Поиск и устранение неисправностей» в *Руководстве пользователя*), и запустите программу Dell Diagnostics, прежде чем обращаться в службу технической поддержки корпорации Dell.

Запустить программу Dell Diagnostics можно с жесткого диска или диска *Drivers and Utilities* (Драйверы и утилиты).

Чтобы просмотреть информацию о конфигурации компьютера и убедиться, что устройство, которое вы хотите проверить, отображается в программе настройки системы и является активным, ознакомьтесь с разделом «Программа настройки системы» в *Руководстве пользователя*.

 **ПРИМЕЧАНИЕ.** Программа Dell Diagnostics работает только на компьютерах марки Dell.

 **ПРИМЕЧАНИЕ.** Распечатайте приведенные ниже инструкции, перед тем, как запустить программу Dell Diagnostics.

Запуск программы Dell Diagnostics с жесткого диска

Программа Dell Diagnostics находится в отдельном разделе с диагностической утилитой на жестком диске.

 **ПРИМЕЧАНИЕ.** Если на дисплее компьютера отсутствует изображение, смотрите раздел «Обращение в корпорацию Dell» в *Руководстве пользователя*.

- 1 Включите (или перезагрузите) компьютер.
- 2 При появлении на экране логотипа DELL сразу нажмите клавишу <F12>.

 **ПРИМЕЧАНИЕ.** Длительное нажатие клавиши может привести к отказу клавиатуры. Во избежание возможного отказа клавиатуры нажимайте и отпускайте клавишу <F12> через равные промежутки времени, чтобы открылось окно **Boot Device Menu** (Меню загрузочного устройства).

 **ПРИМЕЧАНИЕ.** Если в какой-то момент появится сообщение о том, что раздел с диагностической утилитой не найден, запустите программу Dell Diagnostics с диска *Drivers and Utilities* (Драйверы и утилиты) (смотрите раздел «Запуск программы Dell Diagnostics с диска Drivers and Utilities (Драйверы и утилиты)» на стр. 235).

Если вы не успели вовремя нажать эту клавишу и появился экран с логотипом операционной системы, дождитесь появления «рабочего стола» Microsoft Windows, а затем выключите компьютер и повторите попытку.

- 3 С помощью клавиш «стрелка вверх» и «стрелка вниз» или нажатия соответствующей цифровой клавиши на клавиатуре выделите в **Boot Device Menu** (Меню загрузочного устройства) пункт **Boot to Utility Partition** (Загрузка с раздела с утилитой), а затем нажмите клавишу <Enter>.



ПРИМЕЧАНИЕ. Функция Quickboot (Быстрая загрузка) изменяет порядок загрузки только для текущей загрузки. После перезапуска компьютер загружается в соответствии с последовательностью загрузки, указанной в программе настройки системы.

- 4 Чтобы выбрать тест, который вы хотите запустить, откройте окно **Main Menu** (Главное меню) программы Dell Diagnostics и щелкните левой кнопкой мыши, или нажмите клавишу <Tab>, а затем клавишу <Enter> (смотрите раздел «Главное меню программы Dell Diagnostics» на стр. 237).



ПРИМЕЧАНИЕ. Запишите все коды ошибок и описания неполадок в том виде, в каком они отображаются на экране, и следуйте инструкциям на экране.

- 5 После завершения всех тестов закройте окно тестов, чтобы вернуться в окно **Main Menu** (Главное меню) программы Dell Diagnostics.
- 6 Закройте окно **Main Menu** (Главное меню), чтобы выйти из программы Dell Diagnostics и перезагрузить компьютер.

Запуск программы Dell Diagnostics с диска Drivers and Utilities (Драйверы и утилиты)

- 1 Включите компьютер.
- 2 Нажмите кнопку выброса на передней панели оптического дисковод, чтобы выдвинуть лоток дисковода.
- 3 Установите диск *Drivers and Utilities* (Драйверы и утилиты) в центре лотка дисковода, а затем нажмите кнопку выброса или слегка надавите на лоток, чтобы закрыть его.
- 4 Перезагрузите компьютер.
- 5 При появлении на экране логотипа DELL сразу нажмите клавишу <F12>.



ПРИМЕЧАНИЕ. Длительное нажатие клавиши на клавиатуре может привести к отказу клавиатуры. Во избежание возможного отказа клавиатуры нажимайте и отпускайте клавишу <F12> через равные промежутки времени до появления **Boot Device Menu** (Меню загрузочного устройства).

Если вы не успели вовремя нажать эту клавишу и появился экран с логотипом операционной системы, дождитесь появления «рабочего стола» Microsoft Windows, а затем выключите компьютер и повторите попытку.

- 6 С помощью клавиш «стрелка вверх» и «стрелка вниз» или нажатия соответствующей цифровой клавиши на клавиатуре выделите в **Boot Device Menu** (Меню загрузочного устройства) пункт **Onboard or USB CD-ROM** (Встроенный или USB-дисковод компакт-дисков), а затем нажмите клавишу <Enter>.



ПРИМЕЧАНИЕ. Функция Quickboot (Быстрая загрузка) изменяет порядок загрузки только для текущей загрузки. После перезапуска компьютер загружается в соответствии с последовательностью загрузки, указанной в программе настройки системы.

- 7 Нажмите <1>, чтобы выбрать программу Dell Diagnostics.
- 8 В меню **Dell Diagnostics** нажмите <1>, чтобы выбрать Dell Diagnostics.
- 9 Чтобы выбрать тест, который вы хотите запустить, откройте окно **Main Menu** (Главное меню) программы Dell Diagnostics и щелкните левой кнопкой мыши, или нажмите клавишу <Tab>, а затем клавишу <Enter> (смотрите раздел «Главное меню программы Dell Diagnostics» на стр. 237).



ПРИМЕЧАНИЕ. Запишите все коды ошибок и описания неполадок в том виде, в каком они отображаются на экране, и следуйте инструкциям на экране.

- 10 После завершения всех тестов закройте окно тестов, чтобы вернуться в окно **Main Menu** (Главное меню) программы Dell Diagnostics.
- 11 Извлеките диск *Drivers and Utilities* (Драйверы и утилиты), закройте окно **Main Menu** (Главное меню), чтобы выйти из программы Dell Diagnostics, а затем перезагрузите компьютер.

Главное меню программы Dell Diagnostics

Из окна **Main Menu** (Главное меню) программы Dell Diagnostics можно запустить следующие тесты:

Пункт меню	Функция
Express Test (Экспресс-тест)	Быстрое тестирование системных устройств. Этот тест обычно продолжается 10-20 минут и не требует вашего участия. Выполните Express Test (Экспресс-тест) в первую очередь, чтобы увеличить вероятность быстрого обнаружения проблемы.
Extended Test (Расширенный тест)	Полная проверка системных устройств. Этот тест обычно занимает один час и более; при этом требуется периодически отвечать на конкретные вопросы.
Custom Test (Настраиваемый тест)	Тестирование конкретного устройства в системе. Может использоваться для настройки выполняемых тестов.
Symptom Tree (Дерево симптомов)	Перечень нескольких часто встречающихся признаков, с помощью которого вы можете выбрать тест, исходя из особенностей возникшей проблемы.

Если во время теста возникнет проблема, появится сообщение с кодом ошибки и описанием проблемы. Запишите код ошибки и описание неполадки в том виде, в каком они отображаются на экране, и следуйте инструкциям на экране. Если ошибку устранить не удастся, обратитесь в корпорацию Dell (смотрите раздел «Обращение в корпорацию Dell» в *Руководстве пользователя*).



ПРИМЕЧАНИЕ. Метка производителя компьютера отображается в верхней части экрана каждого теста. При обращении в корпорацию Dell за поддержкой необходимо знать метку производителя.

На указанных ниже вкладках приводится дополнительная информация по тестам, выполняемым при выборе пунктов **Custom Test** (Настраиваемый тест) или **Symptom Tree** (Дерево симптомов).

Вкладка	Функция
Results (Результаты)	Результаты теста и выявленные ошибки.
Errors (Ошибки)	Выявленные ошибки, их коды и описание проблемы.
Help (Справка)	Описание теста и любых требований для его запуска.
Configuration (Конфигурация)	Описание аппаратной конфигурации выбранного устройства. Программа Dell Diagnostics получает информацию (только для варианта Custom Test (Настраиваемый тест) о конфигурации всех устройств из программы настройки системы, памяти и различных внутренних тестов, а затем отображает в списке устройств в левой части экрана. ПРИМЕЧАНИЕ. В списке устройств могут отсутствовать имена некоторых компонентов компьютера или подключенных к нему устройств.
Parameters (Параметры) (только для варианта Custom Test (Настраиваемый тест))	Настройка теста (если это применимо) путем изменения его параметров.

Поиск и устранение неисправностей

Приведенным ниже советы помогут при поиске и устранении неисправностей компьютера.

- Если перед возникновением неполадки был добавлен или удален какой-либо компонент, проанализируйте процесс установки и убедитесь, что компонент установлен правильно.
- Если не работает какое-то периферийное устройство, проверьте правильность его подключения.
- Если на экран выводится какое-то сообщение об ошибке, запишите текст сообщения. Это сообщение может помочь специалистам службы поддержки диагностировать и устранить неполадку (или неполадки).
- Если сообщение об ошибке выводится на экран при работе в какой-либо программе, смотрите документацию на программу.



ПРИМЕЧАНИЕ. В этом документе описаны процедуры для вида Windows по умолчанию. Они могут не действовать, если на компьютере Dell™ был выбран классический вид Windows.

Неполадки батарейки

 **ПРЕДУПРЕЖДЕНИЕ.** Существует опасность взрыва новой батарейки в случае неправильной установки. Заменять батарейку следует только такой же батарейкой или батарейкой аналогичного типа, рекомендованной изготовителем. Утилизируйте использованные батарейки в соответствии с инструкциями изготовителя.

 **ПРЕДУПРЕЖДЕНИЕ.** Перед тем как приступить к выполнению операций данного раздела, выполните инструкции по технике безопасности, описанные в *Информационном руководстве по продуктам*.

ЗАМЕНИТЕ БАТАРЕЙКУ — Если вам постоянно приходится переустанавливать время и дату после включения компьютера, или если во время загрузки отображается неправильное время или неправильная дата, замените батарейку (смотрите раздел «Замена батарейки» в *Руководстве пользователя*). Если батарейка по-прежнему не работает надлежащим образом, обратитесь в корпорацию Dell (смотрите раздел «Обращение в корпорацию Dell» в *Руководстве пользователя*).

Неполадки дисководов

 **ПРЕДУПРЕЖДЕНИЕ.** Перед тем как приступить к выполнению операций данного раздела, выполните инструкции по технике безопасности, описанные в *Информационном руководстве по продуктам*.

УБЕДИТЕСЬ, ЧТО СИСТЕМА MICROSOFT WINDOWS РАСПОЗНАЕТ ДИСКОВОД —

Windows XP:

- Нажмите кнопку **Пуск** и выберите пункт **Мой компьютер**.

Windows Vista:

- Нажмите кнопку **Пуск**  и выберите пункт **Компьютер**.

Если дисковод в списке отсутствует, выполните полную проверку системы с помощью антивирусной программы и удалите все обнаруженные вирусы. Иногда операционная система Windows не может распознать дисковод из-за наличия вирусов.

ПРОВЕРЬТЕ ДИСКОВОД —

- Вставьте другой диск, чтобы исключить возможную неисправность первоначального диска.
- Вставьте загрузочный гибкий диск и перезапустите компьютер.

ПОЧИСТИТЕ ДИСКОВОД ИЛИ ДИСК — Смотрите раздел «Уход за компьютером» на стр. 219.

ПРОВЕРЬТЕ ПРАВИЛЬНОСТЬ ПОДСОЕДИНЕНИЯ КАБЕЛЕЙ

ЗАПУСТИТЕ СРЕДСТВО УСТРАНЕНИЯ НЕПОЛАДОК ОБОРУДОВАНИЯ —

Смотрите раздел «Восстановление операционной системы» в *Руководстве пользователя*.

ЗАПУСТИТЕ ПРОГРАММУ DELL DIAGNOSTICS — Смотрите раздел «Dell Diagnostics» на стр. 233.

Неполадки оптического дисковода

 **ПРИМЕЧАНИЕ.** Вибрация высокоскоростного оптического дисковода является нормальным явлением. При этом может возникать шум, который не является признаком неисправности дисковода или диска.

 **ПРИМЕЧАНИЕ.** Поскольку в различных регионах мира используются различные форматы дисков, на дисководах DVD могут воспроизводиться не все диски DVD.

НАСТРОЙТЕ РЕГУЛЯТОР ГРОМКОСТИ WINDOWS —

- Щелкните значок динамика в правом нижнем углу экрана.
- Убедитесь, что громкость включена, нажав на ползунок и перетащив его вверх.
- Убедитесь, что звук не отключен, сняв все установленные флажки.

ПРОВЕРЬТЕ ДИНАМИКИ И САБВУФЕР — Смотрите раздел «Неполадки, связанные со звуком и динамиками» на стр. 252.

Неполадки записи на оптический диск

ЗАКРОЙТЕ ДРУГИЕ ПРОГРАММЫ — В процессе записи на оптический диск должен поступать непрерывный поток данных. Если поток прерывается, возникает ошибка. Попробуйте закрыть все программы перед записью на оптический диск.

ПЕРЕД ЗАПИСЬЮ НА ДИСК НЕОБХОДИМО ОТКЛЮЧИТЬ ЖДУЩИЙ РЕЖИМ В WINDOWS — Для просмотра информации по режимам управления потреблением энергии выполните поиск по ключевым словам *ждущий режим* в *Центре справки и поддержки Windows*.

Неполадки жесткого диска

ЗАПУСТИТЕ ПРОГРАММУ ПРОВЕРКИ ДИСКА ЧЕК ДИСК —

Windows XP:

- 1 Нажмите кнопку **Пуск** и выберите пункт **Мой компьютер**.
- 2 Щелкните правой кнопкой мыши значок **Локальный диск С:**.
- 3 Выберите **Свойства**→ **Сервис**→ **Выполнить проверку...**
- 4 Выберите **Проверять и восстанавливать поврежденные сектора** и нажмите кнопку **Запуск**.

Windows Vista:

- 1 Нажмите кнопку **Пуск**  и выберите пункт **Компьютер**.
- 2 Щелкните правой кнопкой мыши значок **Локальный диск С:**.
- 3 Выберите **Свойства**→ **Сервис**→ **Выполнить проверку...**

Может открыться окно **Управление учетными записями пользователей**. Если вы работаете в системе в качестве администратора, нажмите **Продолжить**; в противном случае, обратитесь к администратору, чтобы продолжить выполнение желаемого действия.

- 4 Следуйте инструкциям на экране.

Неполадки электронной почты, модема и подключения к Интернету



ПРЕДУПРЕЖДЕНИЕ. Перед тем как приступить к выполнению операций данного раздела, выполните инструкции по технике безопасности, описанные в *Информационном руководстве по продуктам*.



ПРИМЕЧАНИЕ. Подключайте модем только к аналоговой телефонной розетке. Если подключить модем к цифровой телефонной сети, он не будет работать.



ПРИМЕЧАНИЕ. Не подсоединяйте телефонный кабель к сетевому разъему (смотрите раздел «Разъемы на задней панели» в *Руководстве пользователя*).

ПРОВЕРЬТЕ ПАРАМЕТРЫ БЕЗОПАСНОСТИ MICROSOFT OUTLOOK

EXPRESS — Если не удастся открыть вложения электронной почты, выполните следующие действия.

- 1 В программе Outlook Express выберите **Сервис**→ **Параметры**→ **Безопасность**.
- 2 Снимите флажок **Не разрешать сохранение или открытие вложений**, если это необходимо.

**ПРОВЕРЬТЕ ПОДКЛЮЧЕНИЕ К ТЕЛЕФОННОЙ ЛИНИИ
ПРОВЕРЬТЕ ТЕЛЕФОННУЮ РОЗЕТКУ
ПОДСОЕДИНИТЕ МОДЕМ НЕПОСРЕДСТВЕННО К ТЕЛЕФОННОЙ РОЗЕТКЕ
ПОПРОБУЙТЕ ИСПОЛЬЗОВАТЬ ДРУГУЮ ТЕЛЕФОННУЮ ЛИНИЮ —**

- Убедитесь, что телефонная линия подсоединена к разъему на модеме (на разъеме имеется зеленая этикетка или рядом с ним имеется значок в виде разъема).
- Убедитесь, что при подсоединении разъема телефонного кабеля к модему слышен щелчок.
- Отсоедините телефонный кабель от модема и подсоедините его к телефону, затем проверьте, имеется ли тональный сигнал (гудок).
- Если к этой же линии подключены другие телефонные устройства (например, автоответчик, факс, фильтр бросков напряжения или разветвитель), подключите модем напрямую к стенной телефонной розетке, минуя их. Если вы используете кабель длиной более 3 метров, попробуйте применить более короткий кабель.

ЗАПУСТИТЕ СРЕДСТВО ДИАГНОСТИКИ МОДЕМА —

Windows XP:

- 1 Нажмите **Пуск** → **Все программы** → **Modem Helper** (Средство диагностики модема).
- 2 Чтобы определить и устранить неполадки модема, следуйте инструкциям на экране. Средство диагностики модема отсутствует на некоторых компьютерах.

Windows Vista:

- 1 Нажмите **Пуск**  → **Все программы** → **Modem Diagnostic Tool** (Средство диагностики модема).
- 2 Чтобы определить и устранить неполадки модема, следуйте инструкциям на экране. Средство диагностики модема отсутствует на некоторых компьютерах.

УБЕДИТЕСЬ, ЧТО МОДЕМ ОБМЕНИВАЕТСЯ ИНФОРМАЦИЕЙ С WINDOWS —

Windows XP:

- 1 Нажмите **Пуск** → **Панель управления** → **Принтеры и другое оборудование** → **Телефон и модем** → **Модемы**.
- 2 Чтобы проверить, осуществляется ли обмен информацией между модемом и Windows, щелкните СОМ-порт модема, а затем выберите **Свойства** → **Диагностика** → **Опросить модем**.

Если получены отклики на все команды, модем работает нормально.

Windows Vista:

- 1 Нажмите **Пуск**  → **Панель управления** → **Оборудование и звук** → **Телефон и модем** → **Модемы**.
- 2 Чтобы проверить, осуществляется ли обмен информацией между модемом и Windows, щелкните СОМ-порт модема, а затем нажмите **Свойства** → **Диагностика** → **Опросить модем**.

Если получены отклики на все команды, модем работает нормально.

УБЕДИТЕСЬ, ЧТО ВЫ ПОДКЛЮЧЕНЫ К ИНТЕРНЕТУ — Убедитесь, что вы оформили подписку на услуги доступа к Интернету. В открытой программе электронной почты Outlook Express откройте меню **Файл**. Если установлен флажок **Работать автономно**, снимите этот флажок и подключитесь к Интернету. Если потребуется помощь, обратитесь к поставщику услуг Интернета.

Сообщения об ошибках



ПРЕДУПРЕЖДЕНИЕ. Перед тем как приступить к выполнению операций данного раздела, выполните инструкции по технике безопасности, описанные в *Информационном руководстве по продуктам*.

Если данного сообщения об ошибке нет в списке, смотрите документацию по операционной системе или программе, которая работала в момент его появления.

A FILENAME CANNOT CONTAIN ANY OF THE FOLLOWING CHARACTERS (В ИМЕНИ ФАЙЛА НЕ ДОЛЖНО БЫТЬ СЛЕДУЮЩИХ СИМВОЛОВ): \ / : * ? " < > | — Не используйте эти символы в именах файлов.

A REQUIRED .DLL FILE WAS NOT FOUND (НЕ НАЙДЕН ТРЕБУЕМЫЙ ФАЙЛ .DLL) — В программе, которую вы пытаетесь запустить, не хватает важного файла. Порядок удаления и переустановки программы описан ниже.

Windows XP:

- 1 Нажмите **Пуск** → **Панель управления** → **Установка и удаление программ** → **Программы и компоненты**.
- 2 Выберите программу, которую вы хотите удалить.
- 3 Нажмите **Удалить**.
- 4 Инструкции по установке смотрите в документации по программе.

Windows Vista:

- 1 Нажмите **Пуск**  → **Панель управления** → **Программы** → **Программы и компоненты**.
- 2 Выберите программу, которую вы хотите удалить.
- 3 Нажмите **Удалить**.
- 4 Инструкции по установке смотрите в документации по программе.

x:\ IS NOT ACCESSIBLE. THE DEVICE IS NOT READY (Диск x:\ не доступен. Устройство не готово) — Дисковод не читает диск. Вставьте диск в дисковод и повторите попытку.

INSERT BOOTABLE MEDIA (ВСТАВЬТЕ ЗАГРУЗОЧНЫЙ НОСИТЕЛЬ) — Вставьте загрузочный гибкий диск, компакт-диск или диск DVD.

NON-SYSTEM DISK ERROR (НЕСИСТЕМНЫЙ ДИСК) — Извлеките гибкий диск из дисководов и перезагрузите компьютер.

NOT ENOUGH MEMORY OR RESOURCES. CLOSE SOME PROGRAMS AND TRY AGAIN (НЕДОСТАТОЧНО ПАМЯТИ ИЛИ РЕСУРСОВ. ЗАКРОЙТЕ НЕКОТОРЫЕ ПРОГРАММЫ И ПОВТОРИТЕ ПОПЫТКУ) — Закройте все окна и откройте программу, с которой вы хотите работать. В некоторых случаях для восстановления ресурсов компьютера может понадобиться перезагрузка. В этом случае запустите первой ту программу, с которой вы хотите работать.

OPERATING SYSTEM NOT FOUND (НЕ НАЙДЕНА ОПЕРАЦИОННАЯ СИСТЕМА) — Обратитесь в корпорацию Dell (смотрите раздел «Обращение в корпорацию Dell» в *Руководстве пользователя*).

Неполадки устройства IEEE 1394



ПРЕДУПРЕЖДЕНИЕ. Перед тем как приступить к выполнению операций данного раздела, выполните инструкции по технике безопасности, описанные в *Информационном руководстве по продуктам*.

УБЕДИТЕСЬ, ЧТО КАБЕЛЬ УСТРОЙСТВА IEEE 1394 НАДЛЕЖАЩИМ ОБРАЗОМ ПОДСОЕДИНЕН К УСТРОЙСТВУ И К РАЗЪЕМУ НА КОМПЬЮТЕРЕ

УБЕДИТЕСЬ, ЧТО УСТРОЙСТВО IEEE 1394 ВКЛЮЧЕНО В ПРОГРАММЕ НАСТРОЙКИ СИСТЕМЫ — Смотрите раздел «Параметры настройки системы» в *Руководстве пользователя*.

УБЕДИТЕСЬ, ЧТО WINDOWS РАСПОЗНАЕТ УСТРОЙСТВО IEEE 1394 — *Windows XP*:

- 1 Нажмите кнопку **Пуск** и выберите **Панель управления**.
- 2 В разделе **Выберите категорию** нажмите **Производительность и обслуживание** → **Система** → **Параметры системы** → **Оборудование** → **Диспетчер устройств**.

Windows Vista:

- 1 Нажмите **Пуск**  → **Панель управления** → **Оборудование и звук**.
- 2 Нажмите кнопку **Диспетчер устройств**.

Если устройство IEEE 1394 есть в списке, Windows распознает это устройство.

УБЕДИТЕСЬ, ЧТО ПЛАТА IEEE 1394 ВСТАВЛЕНА НАДЛЕЖАЩИМ ОБРАЗОМ

УБЕДИТЕСЬ, ЧТО КАБЕЛЬ IEEE 1394 НАДЕЖНО ПОДСОЕДИНЕН К РАЗЪЕМУ НА СИСТЕМНОЙ ПЛАТЕ И РАЗЪЕМУ НА ПЕРЕДНЕЙ ПАНЕЛИ ВВОДА-ВЫВОДА

ПРИ НАЛИЧИИ ПРОБЛЕМ С УСТРОЙСТВОМ IEEE 1394, ПОСТАВЛЯЕМЫМ КОРПОРАЦИЕЙ DELL — Обратитесь в корпорацию Dell (смотрите раздел «Обращение в корпорацию Dell» в *Руководстве пользователя*).

ПРИ НАЛИЧИИ ПРОБЛЕМ С УСТРОЙСТВОМ IEEE 1394, ПОСТАВЛЯЕМЫМ НЕ КОРПОРАЦИЕЙ DELL — Обратитесь к производителю устройства IEEE 1394.

Неполадки клавиатуры

 **ПРЕДУПРЕЖДЕНИЕ.** Перед тем как приступить к выполнению операций данного раздела, выполните инструкции по технике безопасности, описанные в *Информационном руководстве по продуктам*.

ПРОВЕРЬТЕ КАБЕЛЬ КЛАВИАТУРЫ —

- Убедитесь, что кабель клавиатуры надежно подсоединен к компьютеру.
- Выключите компьютер (смотрите раздел «Выключение компьютера» в *Руководстве пользователя*), повторно подсоедините кабель клавиатуры, как показано на схеме подготовки компьютера к работе, а затем перезапустите компьютер.
- Убедитесь, что кабель не поврежден и не перетерт, а также проверьте разъемы кабеля на наличие погнувшихся или сломанных контактов. Выпрямите все погнутые контакты.
- Отсоедините любые удлинительные кабели клавиатуры и подключите клавиатуру к компьютеру напрямую.

ПРОВЕРЬТЕ КЛАВИАТУРУ — Подключите к компьютеру исправную клавиатуру и попробуйте ее использовать.

ЗАПУСТИТЕ СРЕДСТВО УСТРАНЕНИЯ НЕПОЛАДОК ОБОРУДОВАНИЯ —

Смотрите раздел «Восстановление операционной системы» в *Руководстве пользователя*.

Зависания и неполадки программного обеспечения

 **ПРЕДУПРЕЖДЕНИЕ.** Перед тем как приступить к выполнению операций данного раздела, выполните инструкции по технике безопасности, описанные в *Информационном руководстве по продуктам*.

Компьютер не запускается

ПРОВЕРЬТЕ ДИАГНОСТИЧЕСКИЕ ИНДИКАТОРЫ — Смотрите раздел «Диагностические индикаторы» на стр. 222.

УБЕДИТЕСЬ, ЧТО КАБЕЛЬ ПИТАНИЯ НАДЕЖНО ПОДСОЕДИНЕН К КОМПЬЮТЕРУ И ЭЛЕКТРОСЕТИ

Компьютер не реагирует на действия пользователя



ВНИМАНИЕ. Если не удастся нормально завершить работу операционной системы, может произойти потеря данных.

ВЫКЛЮЧИТЕ КОМПЬЮТЕР — Если компьютер не реагирует на нажатие клавиш на клавиатуре или перемещение мыши, нажмите кнопку питания и не отпускайте ее не менее 8-10 секунд (пока компьютер не выключится), а затем перезапустите компьютер.

Программа не реагирует на действия пользователя

ЗАВЕРШИТЕ РАБОТУ ПРОГРАММЫ —

- 1 Нажмите одновременно клавиши <Ctrl><Shift><Esc>, чтобы открыть окно «Диспетчер задач».
- 2 Откройте вкладку **Приложения**.
- 3 Выберите программу, которая перестала реагировать на ваши действия.
- 4 Нажмите кнопку **Снять задачу**.

Неоднократное аварийное завершение программы



ПРИМЕЧАНИЕ. Инструкции по установке программного обеспечения обычно содержатся в соответствующей документации или на прилагаемом гибком диске, компакт-диске или диске DVD.

ПРОЧИТАЙТЕ ДОКУМЕНТАЦИЮ ПО ПРОГРАММЕ — Если необходимо, удалите и переустановите программу.

Программа разработана для более ранней версии операционной системы Windows

ЗАПУСТИТЕ МАСТЕР СОВМЕСТИМОСТИ ПРОГРАММ —

Windows XP:

Мастер совместимости программ настраивает программу таким образом, чтобы она работала в операционных системах, отличных от Windows XP.

- 1 Нажмите **Пуск** → **Все программы** → **Стандартные** → **Мастер совместимости программ** → **Далее**.
- 2 Следуйте инструкциям на экране.

Windows Vista:

Мастер совместимости программ настраивает программу таким образом, чтобы она работала в среде, аналогичной операционным системам, отличным от Windows Vista.

- 1 Нажмите **Пуск**  → **Панель управления** → **Программы** → **Использование старых программ с этой версией Windows**.
- 2 На приветственном экране нажмите кнопку **Далее**.
- 3 Следуйте инструкциям на экране.

Появляется сплошной синий экран

ВЫКЛЮЧИТЕ КОМПЬЮТЕР — Если компьютер не реагирует на нажатие клавиш на клавиатуре или перемещение мыши, нажмите кнопку питания и не отпускайте ее не менее 8-10 секунд (пока компьютер не выключится), а затем перезапустите компьютер.

Другие неполадки программного обеспечения

ПРОЧИТАЙТЕ ДОКУМЕНТАЦИЮ ПО ПРОГРАММЕ ИЛИ ОБРАТИТЕСЬ К РАЗРАБОТЧИКУ ЗА ИНФОРМАЦИЕЙ ПО УСТРАНЕНИЮ НЕПОЛАДОК —

- Убедитесь, что программа совместима с операционной системой, установленной на компьютере.
- Убедитесь, что компьютер соответствует минимальным требованиям к оборудованию, необходимым для запуска программного обеспечения. Соответствующую информацию смотрите в документации по программе.
- Убедитесь, что программа была правильно установлена и настроена.
- Убедитесь, что драйверы устройств не конфликтуют с программой.
- Если необходимо, удалите и переустановите программу.

СРАЗУ ЖЕ СОЗДАЙТЕ РЕЗЕРВНЫЕ КОПИИ ФАЙЛОВ

ПРОВЕРЬТЕ ЖЕСТКИЙ ДИСК, ГИБКИЕ ДИСКИ, КОМПАКТ-ДИСКИ ИЛИ ДИСКИ DVD С ПОМОЩЬЮ ПРОГРАММЫ ПОИСКА ВИРУСОВ

СОХРАНИТЕ И ЗАКРОЙТЕ ВСЕ ОТКРЫТЫЕ ФАЙЛЫ И ПРОГРАММЫ, А ЗАТЕМ ЗАВЕРШИТЕ РАБОТУ КОМПЬЮТЕРА С ПОМОЩЬЮ МЕНЮ «ПУСК»

Неполадки памяти



ПРЕДУПРЕЖДЕНИЕ. Перед тем как приступить к выполнению операций данного раздела, выполните инструкции по технике безопасности, описанные в *Информационном руководстве по продуктам*.

Если выдается сообщение о недостаточной памяти —

- Сохраните и закройте все файлы, закройте все неиспользуемые программы и посмотрите, помогло ли это решить проблему.
- Минимальные требования к памяти указаны в документации по программному обеспечению. Если необходимо, установите дополнительные модули памяти (смотрите раздел «Установка модуля памяти» в *Руководстве пользователя*).
- Извлеките и переустановите модули памяти (смотрите раздел «Снятие передней панели» в *Руководстве пользователя*), чтобы убедиться, что обмен данными между компьютером и модулями памяти осуществляется нормально.
- Запустите программу Dell Diagnostics (смотрите раздел «Dell Diagnostics» на стр. 233).

ЕСЛИ ВОЗНИКАЮТ ДРУГИЕ ПРОБЛЕМЫ С ПАМЯТЬЮ —

- Извлеките и переустановите модули памяти (смотрите раздел «Снятие передней панели» в *Руководстве пользователя*), чтобы убедиться, что обмен данными между компьютером и модулями памяти осуществляется нормально.
- Соблюдайте указания по установке модулей памяти (смотрите раздел «Установка модуля памяти» в *Руководстве пользователя*).
- Убедитесь, что используемые модули памяти поддерживаются данным компьютером. Дополнительную информацию о типе памяти, поддерживаемом компьютером, смотрите в разделе «Снятие передней панели» в *Руководстве пользователя*.
- Запустите программу Dell Diagnostics (смотрите раздел «Dell Diagnostics» на стр. 233).

Неполадки мыши

 **ПРЕДУПРЕЖДЕНИЕ.** Перед тем как приступить к выполнению операций данного раздела, выполните инструкции по технике безопасности, описанные в *Информационном руководстве по продуктам*.

ПРОВЕРЬТЕ КАБЕЛЬ МЫШИ —

- Убедитесь, что кабель не поврежден и не перетерт, а также проверьте разъемы кабеля на наличие погнувшихся или сломанных контактов. Выпрямите все погнувшиеся контакты.
- Отсоедините любые удлинительные кабели мыши и подключите мышь к компьютеру напрямую.
- Убедитесь, что кабель мыши подсоединен в соответствии со схемой подготовки компьютера к работе.

ПЕРЕЗАГРУЗИТЕ КОМПЬЮТЕР —

- 1 Одновременно нажмите клавиши <Ctrl><Esc>, чтобы открыть меню **Пуск**.
- 2 Нажмите клавишу <u>, с помощью клавиш «стрелка вверх» и «стрелка вниз» выделите **Завершение работы** или **Выключение**, а затем нажмите клавишу <Enter>.
- 3 После включения компьютера подсоедините обратно кабель мыши, как показано на схеме подготовки компьютера к работе.
- 4 Включите компьютер.

ПРОВЕРЬТЕ МЫШЬ — Подключите к компьютеру исправную мышь, а затем попробуйте поработать ею.

ПРОВЕРЬТЕ НАСТРОЙКИ МЫШИ —

Windows XP:

- 1 Нажмите **Пуск** → **Панель управления** → **Мышь**.
- 2 Настройте параметры, как это необходимо.

Windows Vista:

1 Нажмите **Пуск**  → **Панель управления** → **Оборудование и звук** → **Мышь**.

2 Настройте параметры, как это необходимо.

ПЕРЕУСТАНОВИТЕ ДРАЙВЕР МЫШИ — Смотрите раздел «Драйверы» в *Руководстве пользователя*.

ЗАПУСТИТЕ СРЕДСТВО УСТРАНЕНИЯ НЕПОЛАДOK ОБОРУДОВАНИЯ — Смотрите раздел «Восстановление операционной системы» в *Руководстве пользователя*.

Неполадки сети

 **ПРЕДУПРЕЖДЕНИЕ.** Перед тем как приступить к выполнению операций данного раздела, выполните инструкции по технике безопасности, описанные в *Информационном руководстве по продуктам*.

ПРОВЕРЬТЕ ИНДИКАТОР СЕТИ НА ПЕРЕДНЕЙ ПАНЕЛИ КОМПЬЮТЕРА —

Если индикатор состояния соединения не горит (смотрите раздел «Органы управления и световые индикаторы» в *Руководстве пользователя*), передача данных по сети не осуществляется. Замените сетевой кабель.

ПРОВЕРЬТЕ РАЗЪЕМ СЕТЕВОГО КАБЕЛЯ — Убедитесь, что сетевой кабель надежно вставлен в сетевой разъем на задней панели компьютера и в разъем локальной сети.

ПЕРЕЗАГРУЗИТЕ КОМПЬЮТЕР И ПОПРОБУЙТЕ ВОЙТИ В СЕТЬ ЕЩЕ РАЗ

ПРОВЕРЬТЕ ПАРАМЕТРЫ НАСТРОЙКИ СЕТИ — Обратитесь к администратору сети или человеку, который настраивал вашу сеть, чтобы проверить правильность настроек и работоспособность сети.

ЗАПУСТИТЕ СРЕДСТВО УСТРАНЕНИЯ НЕПОЛАДOK ОБОРУДОВАНИЯ —

Смотрите раздел «Восстановление операционной системы» в *Руководстве пользователя*.

Неполадки питания

 **ПРЕДУПРЕЖДЕНИЕ.** Перед тем как приступить к выполнению операций данного раздела, выполните инструкции по технике безопасности, описанные в *Информационном руководстве по продуктам*.

ЕСЛИ ИНДИКАТОР ПИТАНИЯ ГОРИТ ЗЕЛЕНЫМ СВЕТОМ, А КОМПЬЮТЕР НЕ РЕАГИРУЕТ НА ДЕЙСТВИЯ ПОЛЬЗОВАТЕЛЯ — Смотрите раздел «Диагностические индикаторы» на стр. 222.

ЕСЛИ ИНДИКАТОР ПИТАНИЯ МИГАЕТ ЗЕЛЕНЫМ СВЕТОМ — Компьютер находится в ждущем режиме. Для возобновления нормальной работы нажмите любую клавишу на клавиатуре, переместите мышь, или нажмите кнопку питания.

ЕСЛИ ИНДИКАТОР ПИТАНИЯ НЕ ГОРИТ — Компьютер выключен или не получает питание.

- Повторно подсоедините кабель питания к разъему питания на задней панели компьютера и к электросети.
- Чтобы определить, нормально ли включается компьютер, необходимо подключить его к электросети напрямую, без использования сетевых фильтров, удлинительных кабелей питания и других устройств защиты питания.
- Убедитесь, что все используемые сетевые фильтры подключены к электросети и включены.
- Убедитесь, что электрическая розетка исправна, проверив ее при помощи иного устройства, например светильника.
- Убедитесь, что основной кабель питания и кабель передней панели надежно подсоединены к системной плате (смотрите раздел «Компоненты системной платы» в *Руководстве пользователя*).

ЕСЛИ ИНДИКАТОР ПИТАНИЯ МИГАЕТ ЖЕЛТЫМ СВЕТОМ — На компьютер подается питание, но, возможно, имеются внутренние неполадки питания.

- Убедитесь, что положение переключателя напряжения соответствует параметрам местной сети переменного тока (если это применимо).
- Убедитесь, что все компоненты и кабели правильно установлены и надежно подсоединены к системной плате (смотрите раздел «Компоненты системной платы» в *Руководстве пользователя*).

ЕСЛИ ИНДИКАТОР ПИТАНИЯ ГОРИТ ЖЕЛТЫМ СВЕТОМ — Возможно, неисправно или неправильно установлено какое-то устройство.

- Извлеките, а затем переустановите все модули памяти (смотрите раздел «Снятие передней панели» в *Руководстве пользователя*).
- Извлеките, а затем переустановите все платы расширения, в том числе графические адаптеры (смотрите раздел «Платы» в *Руководстве пользователя*).

УСТРАНИТЕ ПОМЕХИ — Возможными источниками помех являются.

- Удлинительные кабели питания, клавиатуры и мыши
- Иодключение слишком большого количества устройств к одному сетевому фильтру
- Иодключение нескольких сетевых фильтров к одной электрической розетке

Неполадки принтера



ПРЕДУПРЕЖДЕНИЕ. Перед тем как приступить к выполнению операций данного раздела, выполните инструкции по технике безопасности, описанные в *Информационном руководстве по продуктам*.



ПРИМЕЧАНИЕ. Если потребуется техническая поддержка в отношении принтера, обратитесь к его производителю.

ПРОЧИТАЙТЕ ДОКУМЕНТАЦИЮ ПО ПРИНТЕРУ — Информацию по установке, настройке и устранению неполадок смотрите в документации по принтеру.

УБЕДИТЕСЬ, ЧТО ПРИНТЕР ВКЛЮЧЕН

ПРОВЕРЬТЕ ПРАВИЛЬНОСТЬ ПОДСОЕДИНЕНИЯ КАБЕЛЕЙ ПРИНТЕРА —

- Информацию по подсоединению кабелей смотрите в документации по принтеру.
- Убедитесь, что кабели принтера надежно подсоединены к принтеру и компьютеру.

ПРОВЕРЬТЕ ЭЛЕКТРИЧЕСКУЮ РОЗЕТКУ — Убедитесь, что электрическая розетка исправна, проверив ее при помощи иного устройства, например светильника.

УБЕДИТЕСЬ, ЧТО WINDOWS РАСПОЗНАЕТ ПРИНТЕР —

Windows XP:

- 1 Нажмите **Пуск** → **Панель управления** → **Принтеры и другое оборудование** → **Показать установленные принтеры или факсы**.
- 2 Если принтер указан в списке, щелкните значок принтера правой кнопкой мыши.
- 3 Нажмите **Свойства** → **Порты**. Если принтер подключен к параллельному порту, убедитесь, что для параметра **Печатать в следующие порты**: установлено значение **LPT1 (Порт принтера)**. Если принтер подключен к порту USB, убедитесь, что для параметра **Печатать в следующие порты**: установлено значение **USB**.

Windows Vista:

- 1 Нажмите **Пуск**  → **Панель управления** → **Оборудование и звук** → **Принтер**.
- 2 Если принтер указан в списке, щелкните значок принтера правой кнопкой мыши.
- 3 Выберите **Свойства**, а затем откройте вкладку **Порты**.
- 4 Настройте параметры, как это необходимо.

ПЕРЕУСТАНОВИТЕ ДРАЙВЕР ПРИНТЕРА — Информацию по переустановке драйвера принтера смотрите в документации по принтеру.

Неполадки сканера

 **ПРЕДУПРЕЖДЕНИЕ.** Перед тем как приступить к выполнению операций данного раздела, выполните инструкции по технике безопасности, описанные в *Информационном руководстве по продуктам*.

 **ПРИМЕЧАНИЕ.** Если потребуется техническая поддержка в отношении сканера, обратитесь к его производителю.

ПРОЧИТАЙТЕ ДОКУМЕНТАЦИЮ ПО СКАНЕРУ — Информацию по установке, настройке и устранению неисправностей смотрите в документации по сканеру.

РАЗБЛОКИРУЙТЕ СКАНЕР — Если на сканере имеется защелка или кнопка блокировки, убедитесь, что сканер не заблокирован.

ПЕРЕЗАГРУЗИТЕ КОМПЬЮТЕР И ПОВТОРИТЕ ПОПЫТКУ СКАНИРОВАНИЯ

ПРОВЕРЬТЕ ПРАВИЛЬНОСТЬ ПОДСОЕДИНЕНИЯ КАБЕЛЕЙ —

- Информацию по подсоединению кабелей смотрите в документации по сканеру.
- Убедитесь, что кабели сканера надежно подсоединены к сканеру и компьютеру.

УБЕДИТЕСЬ, ЧТО MICROSOFT WINDOWS РАСПОЗНАЕТ СКАНЕР —

Windows XP:

1 Нажмите **Пуск** → **Панель управления** → **Принтеры и другое оборудование** → **Сканеры и камеры**.

2 Если сканер указан в списке, система Windows распознает этот сканер.

Windows Vista:

1 Нажмите **Пуск**  → **Панель управления** → **Оборудование и звук** → **Сканеры и камеры**.

2 Если сканер указан в списке, система Windows распознает этот сканер.

ПЕРЕУСТАНОВИТЕ ДРАЙВЕР СКАНЕРА — Инструкции смотрите в документации по сканеру.

Неполадки, связанные со звуком и динамиками

 **ПРЕДУПРЕЖДЕНИЕ.** Перед тем как приступить к выполнению операций данного раздела, выполните инструкции по технике безопасности, описанные в *Информационном руководстве по продуктам*.

Не слышен звук из динамиков



ПРИМЕЧАНИЕ. Регулятор громкости в проигрывателе MP3 и других мультимедийных проигрывателях может отменять настройки громкости, заданные в Windows. Обязательно проверяйте, не были ли убран или отключен звук в мультимедийном проигрывателе (или мультимедийных проигрывателях).

ПРОВЕРЬТЕ ПРАВИЛЬНОСТЬ ПОДСОЕДИНЕНИЯ КАБЕЛЕЙ

ДИНАМИКОВ — Убедитесь, что динамики подключены, как показано на схеме подключения, прилагаемой к динамикам. Если вы приобрели звуковую плату, убедитесь, что динамики подключены к этой плате.

УБЕДИТЕСЬ, ЧТО НИЗКОЧАСТОТНЫЙ ДИНАМИК (САБВУФЕР) И ДРУГИЕ ДИНАМИКИ ВКЛЮЧЕНЫ — Смотрите схему подключения, которая прилагается к динамикам. Если на динамиках есть регулятор громкости, отрегулируйте громкость, низкие и высокие частоты, чтобы исключить искажения звука.

НАСТРОЙТЕ РЕГУЛЯТОР ГРОМКОСТИ WINDOWS — Щелкните или дважды щелкните значок динамика в правом нижнем углу экрана. Убедитесь, что звук не приглушен до предела и не отключен.

ОТСОЕДИНИТЕ НАУШНИКИ ОТ РАЗЪЕМА ДЛЯ НАУШНИКОВ — Звук от динамиков автоматически отключается при подключении наушников к разъему наушников на передней панели компьютера.

ПРОВЕРЬТЕ ЭЛЕКТРИЧЕСКУЮ РОЗЕТКУ — Убедитесь, что электрическая розетка исправна, проверив ее при помощи иного устройства, например светильника.

УСТРАНИТЕ ВОЗМОЖНЫЕ ПОМЕХИ — Для проверки наличия помех выключите расположенные поблизости вентиляторы, люминесцентные и галогенные светильники.

ЗАПУСТИТЕ СРЕДСТВО ДИАГНОСТИКИ ДИНАМИКОВ

ПЕРЕУСТАНОВИТЕ АУДИОДРАЙВЕР — Смотрите раздел «Драйверы» в *Руководстве пользователя*.

ЗАПУСТИТЕ СРЕДСТВО УСТРАНЕНИЯ НЕПОЛАДОК ОБОРУДОВАНИЯ —

Смотрите раздел «Восстановление операционной системы» в *Руководстве пользователя*.

Не слышен звук из наушников

ПРОВЕРЬТЕ ПРАВИЛЬНОСТЬ ПОДСОЕДИНЕНИЯ КАБЕЛЯ НАУШНИКОВ —

Убедитесь, что кабель наушников надежно подсоединен к разъему для наушников (смотрите раздел «Сведения о компьютере» в *Руководстве пользователя*).

НАСТРОЙТЕ РЕГУЛЯТОР ГРОМКОСТИ WINDOWS — Щелкните или дважды щелкните значок динамика в правом нижнем углу экрана. Убедитесь, что звук не приглушен до предела и не отключен.

Неполадки видеоадаптера и монитора

 **ПРЕДУПРЕЖДЕНИЕ.** Перед тем как приступить к выполнению операций данного раздела, выполните инструкции по технике безопасности, описанные в *Информационном руководстве по продуктам*.

 **ВНИМАНИЕ.** Если в купленный компьютер установлен графический адаптер PCI Express, то при установке дополнительных графических адаптеров извлекать этот адаптер не обязательно; однако, этот адаптер понадобится для поиска и устранения неполадок. Если вы извлечете плату, положите ее в надежное и безопасное место. Информацию об установленном графическом адаптере можно найти на веб-сайте **support.dell.com**.

На экране нет изображения

 **ПРИМЕЧАНИЕ.** Чтобы найти и устранить неполадки, ознакомьтесь с документацией по монитору.

ПРОВЕРЬТЕ ПРАВИЛЬНОСТЬ ПОДСОЕДИНЕНИЯ КАБЕЛЯ МОНИТОРА —

- Убедитесь, что кабель монитора подсоединен к нужному графическому адаптеру (для конфигураций с двумя графическими адаптерами).
- Если используется переходник DVI-VGA, убедитесь, что переходник правильно подсоединен к графическому адаптеру и монитору.
- Убедитесь, что кабель монитора подсоединен в соответствии со схемой подготовки компьютера к работе.
- Отсоедините любые удлинительные кабели видеоадаптера и подключите монитор к компьютеру напрямую.
- Поменяйте между собой кабели питания компьютера и монитора, чтобы определить возможную неисправность кабеля питания монитора.
- Проверьте разъемы на наличие погнутых или сломанных контактов (отсутствие некоторых контактов в разьеме кабеля монитора является нормальным).

ПРОВЕРЬТЕ ИНДИКАТОР ПИТАНИЯ МОНИТОРА —

- Если индикатор питания горит ровно или мигает, питание подключено к монитору.
- Если индикатор питания не горит, нажмите кнопку, чтобы убедиться, что монитор включен.
- Если индикатор питания мигает, нажмите любую клавишу на клавиатуре или переместите мышь, чтобы возобновить нормальную работу.

ПРОВЕРЬТЕ ЭЛЕКТРИЧЕСКУЮ РОЗЕТКУ — Убедитесь, что электрическая розетка исправна, проверив ее при помощи иного устройства, например светильника.

ПРОВЕРЬТЕ ДИАГНОСТИЧЕСКИЕ ИНДИКАТОРЫ — Смотрите раздел «Диагностические индикаторы» на стр. 222.

Текст на экране трудночитаем

ПРОВЕРЬТЕ ПРАВИЛЬНОСТЬ ПОДСОЕДИНЕНИЯ КАБЕЛЯ МОНИТОРА —

- Убедитесь, что кабель монитора подсоединен к нужному графическому адаптеру (для конфигураций с двумя графическими адаптерами).
- Если используется дополнительный переходник DVI-VGA, убедитесь, что переходник правильно подсоединен к графическому адаптеру и монитору.
- Убедитесь, что кабель монитора подсоединен в соответствии со схемой подготовки компьютера к работе.
- Отсоедините любые удлинительные кабели видеоадаптера и подключите монитор к компьютеру напрямую.
- Поменяйте между собой кабели питания компьютера и монитора, чтобы определить возможную неисправность кабеля питания монитора.
- Проверьте разъемы на наличие погнутых или сломанных контактов (отсутствие некоторых контактов в раземе кабеля монитора является нормальным).

ПРОВЕРЬТЕ ИНДИКАТОР ПИТАНИЯ МОНИТОРА —

- Если индикатор питания горит ровно или мигает, питание подключено к монитору.
- Если индикатор питания не горит, нажмите кнопку, чтобы убедиться, что монитор включен.
- Если индикатор питания мигает, нажмите любую клавишу на клавиатуре или переместите мышь, чтобы возобновить нормальную работу.

ПРОВЕРЬТЕ ЭЛЕКТРИЧЕСКУЮ РОЗЕТКУ — Убедитесь, что электрическая розетка исправна, проверив ее при помощи иного устройства, например светильника.

ПРОВЕРЬТЕ ДИАГНОСТИЧЕСКИЕ ИНДИКАТОРЫ — Смотрите раздел «Диагностические индикаторы» на стр. 222.

ПРОВЕРЬТЕ НАСТРОЙКИ МОНИТОРА — Инструкции по настройке контрастности и яркости, размагничиванию и самотестированию монитора смотрите в документации по монитору.

ОТОДВИНЬТЕ НИЗКОЧАСТОТНЫЙ ДИНАМИК (САБВУФЕР) ПОДАЛЬШЕ ОТ МОНИТОРА — Если в состав акустической системы входит сабвуфер, убедитесь, что он находится на расстоянии не менее 60 см от монитора.

ОТодвиньте монитор подальше от внешних источников

ПИТАНИЯ — Вентиляторы, люминесцентные и галогенные светильники, а также другие электроприборы могут вызывать *рябь* изображения на экране. Выключите находящиеся поблизости электроприборы, чтобы проверить наличие помех.

ПОВЕРНИТЕ МОНИТОР, ЧТОБЫ ПРЕДОТВРАТИТЬ ПОЯВЛЕНИЕ БЛИКОВ ОТ СОЛНЕЧНОГО СВЕТА И ВОЗМОЖНЫЕ ПОМЕХИ

УСТАНОВИТЕ НАСТРОЙКИ WINDOWS для дисплея —

Windows XP:

- 1 Нажмите **Пуск**→ **Панель управления**→ **Оформление и темы**.
- 2 Щелкните область, в которой требуется произвести изменения, или щелкните значок **Экран**.
- 3 Попробуйте установить различные значения для параметров **Качество цветопередачи** и **Разрешение экрана**.

Windows Vista:

- 1 Нажмите **Пуск** → **Панель управления**→ **Оборудование и звук**→ **Персонализация**→ **Параметры экрана**.
- 2 При необходимости измените настройки параметров **Разрешение** и **Качество цветопередачи**.

Плохое качество трехмерного изображения

ПРОВЕРЬТЕ ПРАВИЛЬНОСТЬ ПОДКЛЮЧЕНИЯ КАБЕЛЯ ПИТАНИЯ ГРАФИЧЕСКОГО АДАПТЕРА — Убедитесь, что кабель питания графического адаптера (или графических адаптеров) правильно подсоединен к адаптеру.

ПРОВЕРЬТЕ НАСТРОЙКИ МОНИТОРА — Инструкции по настройке контрастности и яркости, размагничиванию и самотестированию монитора смотрите в документации по монитору.

Информация нормально читается только на части экрана

ВКЛЮЧИТЕ КОМПЬЮТЕР И МОНИТОР, ЗАТЕМ ОТРЕГУЛИРУЙТЕ ЯРКОСТЬ И КОНТРАСТНОСТЬ МОНИТОРА — Если монитор работает, то, возможно, неисправен графический адаптер (или адаптеры). Обратитесь в корпорацию Dell (смотрите раздел «Обращение в корпорацию Dell» в *Руководстве пользователя*).

Указатель

А

аудиоразъемы
линейный выход, 218

Б

батарея
неполадки, 239

В

веб-сайт поддержки, 200
видео
неполадки, 254

Г

громкость
настройка, 253

Д

диагностика
Dell Diagnostics, 233
индикаторы, 215, 222
кодовые сигналы, 228
диагностические
индикаторы, 222

дисковод CD-RW
неполадки, 240

дисководы
неполадки, 239

дисплей. См. *монитор*

документация
гарантия, 198
Информационное руководство
по продуктам, 198
Лицензионное соглашение
конечного пользователя, 198
Руководство пользователя, 198
соответствие стандартам, 198
техника безопасности, 198
электронная, 200
эргономика, 198

Ж

жесткий диск
индикатор активности, 214-215
неполадки, 241

И

ИБП, 211
Интернет
неполадки, 241

Информационное руководство
по продуктам, 198

индикатор питания
внешний вид, 249

индикаторы
активность жесткого
диска, 214-215
активность сети, 218
диагностические, 215, 222
задняя панель компьютера, 222
сеть, 218
состояние соединения, 218

инструкции по технике
безопасности, 198

информация по гарантийным
обязательствам, 198

информация по эргономике, 198

источник бесперебойного
питания. См. *ИБП*

К

клавиатура
неполадки, 245
разъем, 219

код экспресс-обслуживания, 199

кодовые сигналы, 228

компьютер
кодовые сигналы, 228
не реагирует на действия
пользователя, 245-246
фатальный сбой, 245-247

компакт-диск/DVD-диск Drivers
and Utilities (Драйверы
и утилиты), 197

компакт-диск/DVD-диск
Operating System
(Операционная
система), 202

конфликты
несовместимость программного
и аппаратного
обеспечения, 233

конфликты запросов на
прерывание, 233

Л

Лицензионное соглашение
конечного
пользователя, 198

М

мышь
неполадки, 248
разъем, 217

мастер переноса файлов
и параметров
(Windows XP), 207

мастеры
мастер переноса файлов
и параметров
(Windows XP), 207
мастер совместимости
программ, 246
средство переноса данных
Windows
(Windows Vista), 211

метка производителя, 199

модем
 неполадки, 241

монитор
 неполадки, 254
 отсутствие изображения, 254
 трудночитаемый текст, 255

Н

наушники
 разъем, 215

неполадки
 Dell Diagnostics, 233
 IEEE 1394, 244
 аварийное завершение программы, 246
 батарейка, 239
 видео и монитор, 254
 внешний вид индикатора питания, 249
 диагностические индикаторы, 222
 дисковод CD-RW, 240
 дисководы, 239
 жесткий диск, 241
 Интернет, 241
 клавиатура, 245
 кодовые сигналы, 228
 компьютер не реагирует на действия пользователя, 245-246
 конфликты, 233
 мышь, 248
 модем, 241
 общие, 245

неполадки (*продолжение*)
 оптический дисковод, 240
 отсутствие изображения на мониторе, 254
 отсутствие изображения на экране, 254
 память, 247
 питание, 249
 принтер, 251
 программа не реагирует на действия пользователя, 246
 программное обеспечение, 246-247
 регулировка громкости, 253
 сеть, 249
 синий экран, 247
 сканер, 252
 сообщения об ошибках, 243
 текст на мониторе трудночитаем, 255
 текст на экране трудночитаем, 255
 фатальный сбой компьютера, 245-247
 электронная почта, 241

О

оборудование
 Dell Diagnostics, 233
 кодовые сигналы, 228
 конфликты, 233

операционная система
 переустановка, 202

оптический дисковод
 неполадки, 240

П

память

неполадки, 247

перенос информации на новый компьютер

мастер переноса файлов
и параметров
(Windows XP), 207

средство переноса данных
Windows
(Windows Vista), 211

питание

ИБП, 211

кнопка, 215

неполадки, 249

стабилизаторы напряжения, 211

устройства защиты, 211

фильтры бросков
напряжения, 211

поиск и устранение неисправностей

Dell Diagnostics, 233

диагностические
индикаторы, 222

индикаторы питания, 221

кодовые сигналы, 228

конфликты, 233

неполадки, 238

системные сообщения, 231

средство устранения неполадок
оборудования, 233

Центр справки и поддержки, 201

принтер

настройка, 207

неполадки, 251

подключение, 207

программа Check Disk, 241

программное обеспечение
конфликты, 233
неполадки, 246-247

Р

Руководство пользователя, 198

разъемы

IEEE 1394, 214, 217

USB, 214, 219

звук, 218

клавиатура, 219

линейный выход, 218

мышь, 217

наушники, 215

параллельный, 217

последовательный, 219

сетевой адаптер, 218

С

сайт поддержки корпорации
Dell, 200

сведения о соответствии
стандартам, 198

сеть

неполадки, 249

разъем, 218

системное программное
обеспечение настольного
компьютера, 201

сканер

неполадки, 252

сообщения
ошибка, 243
системные, 231

сообщения об ошибках
диагностические
индикаторы, 222
кодовые сигналы, 228
неполадки, 243

средство устранения неполадок
оборудования, 233

Ф

файл справки
Центр справки и поддержки
Windows, 201

Ц

Центр справки
и поддержки, 201

Э

экран. См. *монитор*

электронная почта
неполадки, 241

этикетки
Microsoft Windows, 199
код экспресс-обслуживания, 199
метка производителя, 199

D

Dell Diagnostics, 233

I

IEEE 1394
неполадки, 244
разъемы, 214, 217

S

S.M.A.R.T, 232

U

USB
разъем, 219
разъемы, 214

W

Windows Vista
переустановка, 202
средство переноса данных
Windows, 211
Центр справки и поддержки, 201

Windows XP
мастер переноса файлов
и параметров, 207
переустановка, 202
средство устранения неполадок
оборудования, 233
Центр справки и поддержки, 201

תיעוד (המשך)
מדריך מידע על המוצר, 268
מקוון, 270
תקינה, 268
תצוגה. ראה צג

פתרון בעיות
295, Dell Diagnostics
בעיות, 299
הודעות מערכת, 293
התנגשויות, 294
מרכז העזרה והתמיכה, 271
נוריות אבחון, 288
נוריות הפעלה, 287
פותר בעיות החומרה, 294
קודי צפצוף, 292

ר

רשת
בעיות, 308
מחבר, 285

ת

תג שירות, 269
תוויות
269, Microsoft Windows
קוד שירות מהיר, 269
תג שירות, 269
תוכנה
בעיות, 305-306
התנגשויות, 294
תוכנה של מערכת שולחנית, 271
תיעוד
אחריות, 268
ארגונומיה, 268
בטיחות, 268
הסכם רישיון למשתמש קצה, 268
מדריך למשתמש, 268

מרכז העזרה והתמיכה, 271

מקלדת

בעיות, 304

מחבר, 285

o

סוללה

בעיות, 299

סורק

בעיות, 310

צ

צג

בעיות, 311

קשה לקרוא, 312

ריק, 312

ע

עוצמת קול

כוונון, 311

עכבר

בעיות, 307

מחבר, 284

פ

פותר בעיות החומרה, 294

מ

מדפסת

בעיות, 309

הגדרה, 276

חיבור, 276

מדריך למשתמש, 268

מדריך מידע על המוצר, 268

מודם

בעיות, 301

מחברי שמע

קו יציאה, 284

מחברים

IEEE 1394, 282, 284

USB, 282, 285

אוזניות, 282

טורי, 285

מקבילי, 284

מקלדת, 285

מתאם רשת, 285

עכבר, 284

קו יציאה, 284

שמע, 284

מחשב

מפסיק להגיב, 305

קודי צפצוף, 292

קריסות, 305-306

מידע אודות אחריות, 268

מידע ארגונומי, 268

מידע כנדרש בתקנות, 268

מסך. ראה צג

מערכת הפעלה

התקנה מחדש, 272

כ
 כונן CD-RW (צורב תקליטורים)
 בעיות, 300
 כונן אופטי
 בעיות, 300
 כונן קשיח
 בעיות, 301
 נורית פעילות, 282
 כוננים
 בעיות, 299

נ
 נוריות
 אבחון, 282, 288
 גב המחשב, 288
 פעילות כונן קשיח, 282
 פעילות רשת, 285
 רשת, 284-285
 תקינות קישור, 284
 נוריות אבחון, 288
 נורית הפעלה
 מצבים, 308

ק
 קובץ עזרה
 מרכז העזרה והתמיכה של
 Windows, 271
 קוד שירות מהיר, 269
 קודי צפצוף, 292

העברת מידע למחשב חדש
 Windows Easy Transfer
 (Windows Vista), 279
 אשף העברת הקבצים וההגדרות
 (Windows XP), 276
 הפעלה
 בעיות, 308
 לחצן, 282
 התנגשויות
 אי-תאימויות בתוכנה ובחומרה, 294
 התנגשויות IRQ, 294

ו
 וידאו
 בעיות, 311

ז
 זיכרון
 בעיות, 306

ח
 חומרה
 Dell Diagnostics, 295
 התנגשויות, 294
 קודי צפצוף, 292
 חשמל
 UPS, 280
 התקני הגנה, 280
 מגיני נחשולים, 280
 מייצבי קו, 280

אשפים

- Program Compatibility Wizard
305 (אשף תאימות תוכניות)
- Windows Easy Transfer
279 (Windows Vista)
- אשף העברת הקבצים וההגדרות
276 (Windows XP)
- אתר אינטרנט של התמיכה, 270
- אתר התמיכה של Dell, 270

ב

בעיות

- 295 ,Dell Diagnostics
- 304 ,IEEE 1394
- אינטרנט, 301
- דואר אלקטרוני, 301
- הודעות שגיאה, 303
- המסך ריק, 312
- הפעלה, 308
- הצג ריק, 312
- התנגשויות, 294
- וידאו וצג, 311
- זיכרון, 306

- כוונון עוצמת הקול, 311
- כונן CD-RW (צורב
תקליטורים), 300
- כונן אופטי, 300
- כונן קשיח, 301
- כוננים, 299
- כללי, 305
- מדפסת, 309
- מודם, 301
- מחשב מפסיק להגיב, 305
- מסך כחול, 306

בעיות (המשך)

- מצבי נורית ההפעלה, 308
- מקלדת, 304
- נוריות אבחון, 288
- סוללה, 299
- סורק, 410
- עכבר, 307
- קודי צפצוף, 292
- קריסות מחשב, 305-306
- קריסת תוכניות, 305
- קשה לקרוא את המסך, 312
- קשה לקרוא את הצג, 312
- רשת, 308
- תוכנה, 305-306
- תוכנית מפסיקה להגיב, 305

ד

- דואר אלקטרוני
בעיות, 301

ה

הודעות

- מערכת, 293
- שגיאה, 303
- הודעות שגיאה
בעיות, 303
- נוריות אבחון, 288
- קודי צפצוף, 292
- הוראות בטיחות, 268
- הסכם רישיון למשתמש קצה, 268

אינדקס

W

- Windows Vista
- 279 , Windows Easy Transfer
 - 272 , התקנה מחדש
 - 271 , מרכז העזרה והתמיכה
- Windows XP
 - 276 , אשף העברת הקבצים וההגדרות
 - 272 , התקנה מחדש
 - 271 , מרכז העזרה והתמיכה
 - 294 , פותר בעיות החומרה

א

- אבחון
 - 295 , Dell Diagnostics
 - 288 , 282 , נוריות
 - 292 , קודי צפצוף
- אוזניות
 - 282 , מחבר
- אינטרנט
 - 301 , בעיות
- אל פסק. ראה *UPS*
- אשף העברת הקבצים וההגדרות
 - 276 , (Windows XP)

C

- 301 , Check Disk (בדיקת דיסק)

D

- 295 , Dell Diagnostics
- Drivers and תקליטור/DVD Utilities (מנהלי התקנים ותוכניות שירות), 267
- 272 , תקליטור/DVD מערכת ההפעלה

I

- IEEE 1394
- 304 , בעיות
- 284 , 282 , מחברים

S

- 294 , S.M.A.R.T

U

- 280 , UPS
- USB
 - 285 , מחבר
 - 282 , מחברים

בדוק את הגדרות הצג — להוראות לכוונן הניגודיות והבהירות, לדמגנטיזציה (ביטול מיגנוט) של הצג ולהפעלת הבדיקה העצמית של הצג, עיין בתיעוד של הצג.

הרחק את הסאב-וופר מהצג — אם מערכת הרמקולים שלך כוללת סאב-וופר, ודא שהסאב-וופר ממוקם במרחק של 30 ס"מ לפחות מהצג.

הרחק את הצג ממקורות חשמל חיצוניים — מאווררים, מגורות פלורסנט, מגורות הלוגן ומכשירי חשמל אחרים עלולים לגרום לתמונת המסך לרעוד. כבה התקנים שנמצאים בקרבת הצג כדי לבדוק אם הם גורמים להפרעות.

סובב את הצג כדי להפחית השתקפות אור שמש והפרעות אפשרויות כוון את הגדרות התצוגה של Windows

Windows XP

1 לחץ על Start (התחל) ← **Control Panel** (לוח בקרה) ← **Appearance and Themes** (מראה וערכות נושא).

2 לחץ על האזור שברצונך לשנות או לחץ על הסמל Display (תצוגה).

3 נסה הגדרות שונות באפשרויות Color quality (איכות צבע) ו-**Screen resolution** (רזולוציית מסך).

Windows Vista

1 לחץ על Start (התחל) ←  ← **Control Panel** (לוח בקרה) ← **Hardware and Sound** (חומרה וצליל) ← **Personalization** (התאמה אישית) ← **Display Settings** (הגדרות תצוגה).

2 כוונן את ההגדרות Resolution (רזולוציה) ו-**Colors setting** (הגדרות צבע) בהתאם לצורך.

איכות נמוכה של תמונה תלת-ממדית

בדוק את חיבור כבל החשמל של הכרטיס הגרפי — ודא שכבל החשמל של הכרטיס (ים) הגרפי (ים) מחובר כהלכה לכרטיס.

בדוק את הגדרות הצג — להוראות לכוונן הניגודיות והבהירות, לדמגנטיזציה (ביטול מיגנוט) של הצג ולהפעלת הבדיקה העצמית של הצג, עיין בתיעוד של הצג.

רק חלק מהצג מוצג כראוי

הפעל את המחשב ואת הצג וכוונן את הבהירות והניגודיות — אם הצג פועל, ייתכן שהכרטיס (ים) הגרפי (ים) פגה ל-Dell (ראה "פנייה אל Dell" במדריך למשתמש).

הערה: להליכי פתרון בעיות, עיין בתיעוד של הצג.

בדוק את חיבורי הכבלים של הצג —

- ודא שכבל הצג מחובר לכרטיס הגרפי הנכון (בתצורות הכוללות שני כרטיסים גרפיים).
- אם אתה משתמש במתאם DVI ל-VGA, ודא שהמתאם מחובר כראוי לכרטיס הגרפי ולצג.
- ודא שכבל הצג מחובר כפי שמודגם בתרשים ההתקנה של המחשב.
- נתק כבלים מאריכים מהצג וחבר את הצג ישירות למחשב.
- החלף בין כבלי החשמל של המחשב והמשך כדי לבדוק אם כבל החשמל של הצג פגום.
- בדוק את המחברים וודא שהפינים אינם מעוקמים או שבורים (בדרך כלל יש פינים חסרים במחברים של כבלי מסכים).

בדוק את נורית ההפעלה של הצג —

- כאשר נורית ההפעלה דולקת או מהבהבת, חשמל מגיע לצג.
 - אם נורית ההפעלה כבויה, לחץ בחוזקה על הלחצן כדי לוודא שהצג פועל.
 - אם נורית ההפעלה מהבהבת, הקש על מקש במקלדת או הזז את העכבר כדי לחדש את ההפעלה הרגילה.
- בדוק את שקע החשמל** — ודא ששקע החשמל תקין. לשם כך חבר אליו מכשיר אחר, כגון מנורה.
- בדוק את נוריות האבחון** — ראה "נוריות אבחון" בעמוד 288.

קשה לקרוא טקסט שמוצג על המסך

בדוק את חיבורי הכבלים של הצג —

- ודא שכבל הצג מחובר לכרטיס הגרפי הנכון (בתצורות הכוללות שני כרטיסים גרפיים).
- אם אתה משתמש במתאם DVI ל-VGA אופציונלי, ודא שהמתאם מחובר כראוי לכרטיס הגרפי ולצג.
- ודא שכבל הצג מחובר כפי שמודגם בתרשים ההתקנה של המחשב.
- נתק כבלים מאריכים מהצג וחבר את הצג ישירות למחשב.
- החלף בין כבלי החשמל של המחשב והמשך כדי לבדוק אם כבל החשמל של הצג פגום.
- בדוק את המחברים וודא שהפינים אינם מעוקמים או שבורים (בדרך כלל יש פינים חסרים במחברים של כבלי מסכים).

בדוק את נורית ההפעלה של הצג —

- כאשר נורית ההפעלה דולקת או מהבהבת, חשמל מגיע לצג.
 - אם נורית ההפעלה כבויה, לחץ בחוזקה על הלחצן כדי לוודא שהצג פועל.
 - אם נורית ההפעלה מהבהבת, הקש על מקש במקלדת או הזז את העכבר כדי לחדש את ההפעלה הרגילה.
- בדוק את שקע החשמל** — ודא ששקע החשמל תקין. לשם כך חבר אליו מכשיר אחר, כגון מנורה.
- בדוק את נוריות האבחון** — ראה "נוריות אבחון" בעמוד 288.

הרמקולים אינם משמיעים צליל

 **הערה:** בקרת עוצמת הקול של MP3 ונגני מדיה אחרים עלולה לדרוס את הגדרת עוצמת הקול של Windows. בדוק תמיד כדי לוודא שעוצמת הקול של נגן או נגני המדיה לא הוחלשה או הושטקה.

בדוק את חיבורי הכבלים של הרמקולים — ודא שהרמקולים מחוברים כפי שמודגם בתרשים ההתקנה שצורף לרמקולים. אם רכשתי כרטיס קול, ודא שהרמקולים מחוברים לכרטיס.

ודא שהסאב-וופר והרמקולים מופעלים — עיין בתרשים החיבור המצורף לרמקולים. אם הרמקולים מצוידים בבקרי עוצמה, כוונן את עוצמת הקול, הבס או הטרבל כדי למנוע עיוותי צליל.

כוונן את בקרת עוצמת הקול של Windows — לחץ פעם או פעמיים על סמל הרמקול בפינה הימנית התחתונה של המסך. ודא שעוצמת הקול מכוונת לדרגה מספקת ושהקול אינו מושטק.

נתק אוזניות ממחבר האוזניות — הרמקולים מושטקים אוטומטית כאשר מחברים אוזניות למחבר הנמצא בלוח החיבורים הקדמי של המחשב.

בדוק את שקע החשמל — ודא ששקע החשמל תקין. לשם כך חבר אליו מכשיר אחר, כגון מנורה.

סלק הפרעות אפשריות — כבה מאווררים, נורות פלואורסנטיות, מנורות הלוגן או מכשירים אחרים הפועלים בקרבת מקום כדי למנוע הפרעה אפשרית.

הפעל את תוכנית האבחון של הרמקולים

התקן מחדש את מנהל ההתקן של הקול (SOUND) — ראה "מנהלי התקנים" במדריך למשתמש.

הפעל את HARDWARE TROUBLESHOOTER (פותר בעיות החומרה) — ראה "שחזור מערכת ההפעלה" במדריך למשתמש.

האוזניות אינן משמיעות צליל

בדוק את חיבורי הכבלים של האוזניות — ודא שכבל האוזניות מחובר היטב למחבר האוזניות (ראה "אודות המחשב שלך" במדריך למשתמש).

כוונן את בקרת עוצמת הקול של Windows — לחץ פעם או פעמיים על סמל הרמקול בפינה הימנית התחתונה של המסך. ודא שעוצמת הקול מכוונת לדרגה מספקת ושהקול אינו מושטק.

בעיות וידאו וצג

 **זהירות:** לפני שתתחיל לבצע הליך כלשהו בסעיף זה, בצע את הוראות הבטיחות במדריך מידע המוצר.

 **שים לב:** אם צורף למחשב כרטיס גרפי של PCI Express מותקן, אין צורך להסיר את הכרטיס בעת התקנה של כרטיסים גרפיים נוספים. עם זאת, הכרטיס דרוש לצורך פתרון בעיות. אם אתה מסיר את הכרטיס, אחסן אותו במקום בטוח. למידע על הכרטיס הגרפי שלך, בקר בכתובת support.dell.com.

:Windows Vista

- 1 לחץ על **Start** (התחל)  ← **Control Panel** (לוח בקרה) ← **Hardware and Sound** (חומרה וצליל) ← **Printer** (מדפסת).
- 2 אם המדפסת מופיעה ברשימה, לחץ לחיצה ימנית על סמל המדפסת.
- 3 לחץ על **Properties** (מאפיינים), ולאחר מכן לחץ על **Ports** (יציאות).
- 4 התאם את ההגדרות לפי הצורך.

התקן מחדש את מנהל ההתקן של המדפסת — למידע על התקנה מחדש של מנהל התקן המדפסת, ראה בתיעוד של המדפסת.

בעיות סורק

 **זהירות: לפני שתתחיל לבצע הליך כלשהו בסעיף זה, בצע את הוראות הבטיחות במדריך מידע המוצר.**

 **הערה:** אם דרושה לך תמיכה טכנית לסורק, פנה אל יצרן הסורק.

עיין בתיעוד המצורף לסורק — לקבלת מידע על התקנה ופתרון בעיות, עיין בתיעוד המצורף לסורק.

שחרר את נעילת הסורק — ודא שהסורק אינו נעול (אם הוא מצויד בלשונית נעילה או בלחצן נעילה).

הפעל מחדש את המחשב ונסה שוב להשתמש בסורק

בדוק את חיבורי הכבלים

- למידע על חיבורי הכבלים, עיין בתיעוד המצורף לסורק.
- ודא שכבלי הסורק מחוברים היטב לסורק ולמחשב.

ודא ש-Microsoft Windows מזהה את הסורק

:Windows XP

- 1 לחץ על **Start** (התחל) ← **Control Panel** (לוח בקרה) ← **Printers and Other Hardware** (מדפסות ופריטי חומרה אחרים) ← **Scanners and Cameras** (סורקים ומצלמות).
- 2 אם הסורק מופיע ברשימה סימן ש- Windows מזהה אותו.

:Windows Vista

- 1 לחץ על **Start** (התחל)  ← **Control Panel** (לוח בקרה) ← **Hardware and Sound** (חומרה וצליל) ← **Scanners and Cameras** (סורקים ומצלמות).
- 2 אם הסורק מופיע ברשימה סימן ש- Windows מזהה אותו.

התקן מחדש את מנהל ההתקן של הסורק — לקבלת הוראות, עיין בתיעוד המצורף לסורק.

בעיות קול ורמקולים

 **זהירות: לפני שתתחיל לבצע הליך כלשהו בסעיף זה, בצע את הוראות הבטיחות במדריך מידע המוצר.**

אם נורית ההפעלה דולקת בכתום — ייתכן שאירעה תקלה בהתקן או שהוא מותקן באופן שגוי.

- הסר את כל מודולי הזיכרון ולאחר מכן התקן אותם מחדש (ראה "הסרת הלוח הקדמי" במדריך למשתמש).
- הסר את כל כרטיסי ההרחבה, כולל כרטיסים גרפיים, ולאחר מכן התקן אותם מחדש (ראה "כרטיסים" במדריך למשתמש).

סלק הפרעות — גורמים אפשריים אחדים להפרעות הם:

- כבלים מאריכים לכבל החשמל, למקלדת ולעכבר
- התקנים רבים מדי מחוברים לאותו מפצל חשמלי
- מפצלי חשמל מרובים מחוברים לאותו שקע חשמלי

בעיות מדפסת

זהירות! לפני שתתחיל לבצע הליך כלשהו בסעיף זה, בצע את הוראות הבטיחות במדריך מידע המוצר.

הערה: אם דרושה לך תמיכה טכנית למדפסת, פנה אל יצרן המדפסת.

עיון בתיעוד המדפסת — לקבלת מידע על התקנה ופתרון בעיות, עיין בתיעוד המצורף למדפסת.

ודא שהמדפסת מופעלת

בדוק את חיבורי הכבלים של המדפסת —

- למידע על חיבורי הכבלים, עיין בחומר התיעוד המצורף למדפסת.
- ודא שכבלי המדפסת מחוברים היטב למדפסת ולמחשב.

בדוק את שקע החשמל — ודא ששקע החשמל תקין. לשם כך חבר אליו מכשיר אחר, כגון מנורה.

ודא ש-Windows מזהה את המדפסת —

Windows XP

1 לחץ על Start (התחל) ← **Control Panel** (לוח הבקרה) ← **Printers and Other Hardware** (מדפסות ורכיבי חומרה אחרים) ← **View installed printers or fax printers** (הצג מדפסות או מדפסות פקס מותקנות).

2 אם המדפסת מופיעה ברשימה, לחץ לחיצה ימנית על סמל המדפסת.

3 לחץ על Properties (מאפיינים) ← **Ports** (יציאות). עבור מדפסת מקבילית, ודא שההגדרה באפשרות **Print to the following port(s):** (הדפס ליציאה/ות הבאה/אות) היא **LPT1 (Printer Port)**. עבור מדפסת USB, ודא שההגדרה באפשרות: **Print to the following port(s):** (הדפס ליציאה/ות הבאה/אות) היא **USB**.

בעיות רשת

⚠️ זהירות: לפני שתתחיל לבצע הליך כלשהו בסעיף זה, בצע את הוראות הבטיחות במדריך מידע המוצר.

בדוק את נורית הרשת בחזית המחשב — אם נורית תקינות הקישור כבויה ("ראה" בקרים ונוריות" במדריך למשתמש), סימן שלא מתקיימת תקשורת רשת. החלף את כבל הרשת.
בדוק את מחבר הכבל של הרשת — ודא שכבל הרשת מחובר היטב למחבר הרשת בגב המחשב ולשקע הרשת.

הפעל מחדש את המחשב והיכנס לרשת מחדש

בדוק את הגדרות הרשת שלך — פנה אל מנהל הרשת או אל מי שהתקין את הרשת שלך כדי לבדוק אם הגדרות הרשת נכונות ושהרשת פועלת כהלכה.

הפעל את HARDWARE TROUBLESHOOTER (פותר בעיות החומרה) — ראה "שחזור מערכת ההפעלה" במדריך למשתמש.

בעיות חשמל

⚠️ זהירות: לפני שתתחיל לבצע הליך כלשהו בסעיף זה, בצע את הוראות הבטיחות במדריך מידע המוצר.

אם נורית ההפעלה ירוקה והמחשב אינו מגיב — ראה "נוריות אבחון" בעמוד 288.

אם נורית ההפעלה מהבהבת בירוק — המחשב נמצא במצב המתנה. לחץ על מקש במקלדת, הזז את העכבר או לחץ על לחצן ההפעלה כדי לחזור להפעלה רגילה.

אם נורית ההפעלה כבויה — המחשב כבוי או אינו מקבל חשמל.

- התקן מחדש את כבל החשמל למחבר החשמל שבגב המחשב ולשקע החשמל.
- עקוף מפצלים, כבלים מאריכים או התקני הגנה מפני בעיות בחשמל כדי לוודא שהמחשב מופעל כראוי.
- ודא שהמפצלים שנמצאים בשימוש מחוברים לשקע חשמל ומופעלים.
- ודא ששקע החשמל תקין. לשם כך חבר אליו מכשיר אחר, כגון מנורה.
- ודא שכבל החשמל הראשי וכבל הלוח הקדמי מחוברים היטב ללוח המערכת (ראה "רכיבי לוח המערכת" במדריך למשתמש).

אם נורית ההפעלה מהבהבת בכתום — המחשב מקבל חשמל, אך ייתכן שיש בעיית חשמל פנימית.

- ודא שמתג בחירת המתח מכוון לאספקת זרם החילופין הזמינה במיקומך (אם מתג כזה זמין).
- ודא שכל הרכיבים והכבלים מותקנים כהלכה ומחוברים היטב ללוח המערכת (ראה "רכיבי לוח המערכת" במדריך למשתמש).

אם אתה נתקל בבעיות זיכרון אחרות —

- התקן מחדש את מודולי הזיכרון (ראה "הסרת הלוח הקדמי" במדריך למשתמש) כדי להבטיח שהמחשב יתקשר בהצלחה עם הזיכרון.
- ודא שאתה פועל על-פי ההנחיות להתקנת הזיכרון (ראה "התקנת מודול זיכרון" במדריך למשתמש).
- ודא שהזיכרון שאתה משתמש בו נתמך על-ידי המחשב. למידע נוסף על סוג הזיכרון הנתמך על-ידי המחשב, ראה "הסרת הלוח הקדמי" במדריך למשתמש.
- הפעל את תוכנית האבחון של Dell (ראה "Dell Diagnostics" בעמוד 295).

בעיות בעכבר

⚠ זיהירות: לפני שתתחיל לבצע הליך כלשהו בסעיף זה, בצע את הוראות הבטיחות במדריך מידע המוצר.

בדוק את כבל החיבור של העכבר —

- ודא שהכבל אינו פגום או שחוק ובדוק את מחברי הכבל כדי לוודא שהפינים אינם מעוקמים או שבורים. יישר את הפינים המעוקמים.
- נתק כבלים מאריכים מהעכבר וחבר את העכבר ישירות למחשב.
- ודא שכבל העכבר מחובר כפי שמודגם בתרשים ההתקנה של המחשב.

הפעל מחדש את המחשב —

- 1 הקש בו-זמנית על `<Ctrl><Esc>` כדי להציג את תפריט **Start** (התחל).
- 2 הקש על `<u>`, הקש על מקשי החצים מעלה ומטה כדי לבחור באפשרות **Shut down** או **Turn Off** (כיבוי), ולאחר מכן הקש `<Enter>`.
- 3 לאחר שהמחשב כבה, נתק את כבל העכבר כפי שמודגם בתרשים ההתקנה.
- 4 הפעל את המחשב.

בדוק את העכבר — חבר עכבר תקין למחשב ולאחר מכן נסה להשתמש בעכבר.

בדוק את הגדרות העכבר —

Windows XP

- 1 לחץ על **Start** (התחל) ← **Control Panel** (לוח בקרה) ← **Mouse** (עכבר).
- 2 התאם את ההגדרות לפי הצורך.

Windows Vista

- 1 לחץ על **Start** (התחל) ←  ← **Control Panel** (לוח בקרה) ← **Hardware and Sound** (חומרה וצליל) ← **Mouse** (עכבר).
- 2 התאם את ההגדרות לפי הצורך.

התקן מחדש את מנהל ההתקן של העכבר — ראה "מנהלי התקנים" במדריך למשתמש.

הפעל את HARDWARE TROUBLESHOOTER (פותר בעיות החומרה) — ראה "שחזור מערכת ההפעלה" במדריך למשתמש.

מופיע מסך בצבע כחול מלא

כבה את המחשב — אם אינך מצליח לקבל תגובה על-ידי לחיצה על מקש במקלדת או הזזת העכבר, לחץ לחיצה ארוכה על לחצן ההפעלה למשך 8 עד 10 שניות לפחות (עד שהמחשב יכבה), ולאחר מכן הפעל את המחשב מחדש.

בעיות תוכנה אחרות

עיון בתיעוד התוכנה או פנה ליצרן התוכנה לקבלת מידע לפתרון בעיות —

- ודא שהתוכנית תואמת למערכת ההפעלה המותקנת במחשב.
- ודא שהמחשב עונה על דרישות החומרה המינימליות הדרושות להפעלת התוכנה. לקבלת מידע, עיין בתיעוד התוכנה.
- ודא שהתוכנה הותקנה והוגדרה כהלכה.
- ודא שמנהלי ההתקנים אינם מתנגשים עם התוכנית.
- במידת הצורך, הסר ולאחר מכן התקן מחדש את התוכנית.

גבה את הקבצים שלך מיד

השתמש בתוכנית לסריקת וירוסים כדי לבדוק את הדיסק הקשיח, התקליטונים, התקליטורים או תקליטורי ה-DVD

שמור וסגור את כל הקבצים הפתוחים, צא מכל התוכניות הפתוחות וכבה את המחשב דרך התפריט START (התחל)

בעיות זיכרון

⚠ זהירות: לפני שתתחיל לבצע הליך כלשהו בסעיף זה, בצע את הוראות הבטיחות במדריך מידע המוצר.

אם מופיעה הודעה על כך שאין מספיק זיכרון —

- שמור וסגור את כל הקבצים הפתוחים וצא מכל התוכניות שבהן אינך משתמש כדי לבדוק אם הבעיה נפתרת.
- עיין בתיעוד התוכנה ובדוק מהן דרישות הזיכרון המינימליות. במידת הצורך, התקן זיכרון נוסף (ראה "התקנת מודול זיכרון" במדריך למשתמש).
- התקן מחדש את מודולי הזיכרון (ראה "הסרת הלוח הקדמי" במדריך למשתמש) כדי להבטיח שהמחשב יתקשר בהצלחה עם הזיכרון.
- הפעל את תוכנית האבחון של Dell (ראה "Dell Diagnostics" בעמוד 295).

המחשב מפסיק להגיב

← **שים לב:** אם אינך מצליח לבצע כיבוי של מערכת ההפעלה, הדבר עלול לגרום לאובדן נתונים.

כבה את המחשב — אם אינך מצליח לקבל תגובה על-ידי לחיצה על מקש במקלדת או הזזת העכבר, לחץ לחיצה ארוכה על לחצן ההפעלה למשך 8 עד 10 שניות לפחות (עד שהמחשב יכבה), ולאחר מכן הפעל את המחשב מחדש.

תוכנית מפסיקה להגיב

סיים את פעולת התוכנית

- 1 הקש בו-זמנית על **<Ctrl><Shift><Esc>** כדי לגשת ל-Task Manager (מנהל המשימות).
- 2 לחץ על הכרטיסייה **Applications** (יישומים).
- 3 לחץ על התוכנית שאינה מגיבה כדי לבחור בה.
- 4 לחץ על **סיים משימה**.

תוכנית קורסת שוב ושוב

📎 **הערה:** תוכנות כוללות בדרך כלל הוראות התקנה בתיעוד, בתקליטון, בתקליטור או בתקליטור ה-DVD המצורפים אליהן.

עיין בתיעוד התוכנה — במידת הצורך, הסר ולאחר מכן התקן מחדש את התוכנית.

תוכנית מיועדת לגרסה קודמת של מערכת ההפעלה Windows

הפעל את **PROGRAM COMPATIBILITY WINZARD** (אשף תאימות תוכניות)

Windows XP:

אשף תאימות התוכניות מגדיר את התצורה של תוכנית כך שתופעל בסביבה דומה לסביבות שאינן מערכת ההפעלה Windows XP.

- 1 לחץ על **start** (התחל) ← **All Programs** (כל התוכניות) ← **עזרים** ← **Program Compatibility Wizard** (אשף תאימות תוכניות) ← **Next** (הבא).
- 2 בצע את ההוראות המופיעות על המסך.

Windows Vista:

אשף תאימות התוכניות מגדיר את התצורה של תוכנית כך שתופעל בסביבה דומה לסביבות שאינן מערכת ההפעלה Windows Vista.

- 1 לחץ על **Start** (התחל) ← **Control Panel** (לוח בקרה) ← **Programs** (תוכניות) ← **Use an older program with this version of Windows** (השתמש בתוכנית ישנה יותר בגרסה זו של Windows).
- 2 במסך הפתיחה, לחץ על **Next** (הבא).
- 3 בצע את ההוראות המופיעות על המסך.

:Windows Vista

1 לחץ על **Start** (התחל)  ← **Control Panel** (לוח בקרה) ← **Hardware and Sound** (חומרה וצליל).

2 לחץ על **Device Manager** (מנהל ההתקנים).

אם התקן IEEE 1394 מופיע ברשימה, סימן ש-WINDOWS מזהה את ההתקן.

ודא שכרטיס IEEE 1394 מחובר כהלכה

ודא שהכבל של התקן IEEE 1394 מחובר היטב למחבר לוח המערכת ולמחבר שבלוח הקלט/פלט (I/O) הקדמי

אם נתקלת בבעיות עם התקן IEEE 1394 של DELL — פנה אל Dell (ראה "פנייה אל Dell" במדריך למשתמש).

אם נתקלת בבעיות עם התקן IEEE 1394 שלא סופק על-ידי DELL — פנה ליצרן של התקן IEEE 1394.

בעיות במקלדת

 **זהירות:** לפני שתתחיל לבצע הליך כלשהו בסעיף זה, בצע את הוראות הבטיחות במדריך מידע המוצר.

בדוק את כבל החיבור של המקלדת —

- ודא שכבל המקלדת מחובר היטב למחשב.
 - כבה את המחשב (ראה "כיבוי המחשב" במדריך למשתמש). חבר את כבל המקלדת מחדש כפי שמודגם בתרשים ההתקנה של המחשב, ולאחר מכן הפעל את המחשב מחדש.
 - ודא שהכבל אינו פגום או שחוק ובדוק את מחברי הכבל כדי לוודא שהפינים אינם מעוקמים או שבורים. יישר את הפינים המעוקמים.
 - נתק כבלים מאריכים מהמקלדת וחבר את המקלדת ישירות למחשב.
- בדוק את המקלדת** — חבר מקלדת תקינה למחשב ולאחר מכן נסה להשתמש במקלדת.

הפעל את HARDWARE TROUBLESHOOTER (פותר בעיות החומרה) — ראה "שחזור מערכת ההפעלה" במדריך למשתמש.

נעילות ובעיות תוכנה

 **זהירות:** לפני שתתחיל לבצע הליך כלשהו בסעיף זה, בצע את הוראות הבטיחות במדריך מידע המוצר. המחשב אינו עולה

בדוק את נוריות האבחון — ראה "נוריות אבחון" בעמוד 288.

ודא שכבל החשמל מחובר היטב למחשב ולשקע החשמל

1 לחץ על **Start** (התחל)  ← **Control Panel** (לוח הבקרה) ← **Programs** (תוכניות) ← **Programs and Features** (תוכניות ותכונות).

2 בחר בתוכנית שברצונך להסיר.

3 לחץ על **Uninstall** (הסרת התקנה).

4 לקבלת הוראות התקנה עיין בתיעוד התוכנית.

THE DEVICE IS NOT READY (ההתקן אינו מוכן) — הכונן אינו יכול לקרוא את התקליטור. הכנס תקליטור לכונן ונסה שנית.

INSERT BOOTABLE MEDIA (הכנס מדיה ניתנת לאתחול) — הכנס תקליטון, תקליטור או DVD ניתנים לאתחול.

Non-system disk error (שגיאת תקליטון שאינו תקליטון מערכת) — הסר את התקליטון מכונן התקליטונים והפעל את המחשב מחדש.

**NOT ENOUGH MEMORY OR RESOURCES (אין מספיק זיכרון או משאבים).
CLOSE SOME PROGRAMS AND TRY AGAIN (סגור תוכניות אחדות ונסה שנית)** — סגור את כל החלונות הפעילים והפעל את התוכניות הרצויה. במקרים מסוימים, ייתכן שיהיה עליך להפעיל את המחשב מחדש כדי לשחזר משאבי מחשב. במקרה כזה, הפעל תחילה את התוכנית שברצונך להשתמש בה.

OPERATING SYSTEM NOT FOUND (מערכת הפעלה לא נמצאה) — פנה אל Dell (ראה "פנייה אל Dell" במדריך למשתמש).

בעיות בהתקן IEEE 1394

 **זהירות: לפני שתתחיל לבצע הליך כלשהו בסעיף זה, בצע את הוראות הבטיחות במדריך מידע המוצר.**

ודא שהכבל של התקן IEEE 1394 מחובר כהלכה להתקן ולמחבר שבמחשב ודא שהתקן IEEE 1394 מופעל בהגדרות המערכת — ראה "אפשרויות הגדרת מערכת" במדריך למשתמש.

ודא ש-Windows מזהה את התקן IEEE 1394 —

:Windows XP

1 לחץ על **Start** (התחל) ולאחר מכן לחץ על **Control Panel** (לוח בקרה).

2 תחת **Pick a Category** (בחר קטגוריה), לחץ על **Performance and Maintenance** (ביצועים ותחזוקה) ← **System** (מערכת) ← **System Properties** (מאפייני מערכת) ← **Hardware** (חומרה) ← **Device Manager** (מנהל ההתקנים).

— ודא שהמודם מתקשר עם Windows

:Windows XP

1 לחץ על **Start** (התחל) ← **Control Panel** (לוח הבקרה) ← **Printers and Other Hardware** (מדפסות ופריטי חומרה אחרים) ← **Phone and Modem Options** (אפשרויות טלפון ומודם) ← **Modems** (מודמים).

2 לחץ על יציאת ה-COM של המודם, ולאחר מכן לחץ על **Properties** (מאפיינים) ← **Diagnostics** (אבחון) ← **Query Modem** (תשאול מודם) כדי לוודא שהמודם מתקשר עם Windows. אם מתקבלת תגובה על כל הפקודות, סימן שהמודם פועל כהלכה.

:Windows Vista

1 לחץ על **Start** (התחל) ←  ← **Control Panel** (לוח בקרה) ← **Hardware and Sound** (חומרה וצליל) ← **Phone and Modem Options** (אפשרויות טלפון ומודם) ← **Modems** (מודמים).

2 לחץ על יציאת ה-COM של המודם, ולאחר מכן לחץ על **Properties** (מאפיינים) ← **Diagnostics** (אבחון) ← **Query Modem** (תשאול מודם) כדי לוודא שהמודם מתקשר עם Windows. אם מתקבלת תגובה על כל הפקודות, סימן שהמודם פועל כהלכה.

ודא שהמחשב מחובר לאינטרנט — ודא שיש לך מגוי תקף לספק אינטרנט. פתח את תוכנת הדואר האלקטרוני Outlook Express ולחץ על **File** (קובץ). אם ליד האפשרות **Work Offline** (עבוד במצב לא מקוון) מופיע סימן תיוג, לחץ עליו כדי להסירו ולהתחבר לאינטרנט. לקבלת עזרה, צור קשר עם ספק האינטרנט שלך.

הודעות שגיאה

 **זהירות: לפני שתתחיל לבצע הליך כלשהו בסעיף זה, בצע את הוראות הבטיחות במדריך מידע המוצר.**

אם הודעת השגיאה אינה מופיעה ברשימה, עיין בתיעוד של מערכת ההפעלה או של התוכנית שפעלה בזמן הופעת ההודעה.

שם קובץ אינו יכול להכיל אף אחד מהתווים הבאים: \ / * ? " < > | — אין להשתמש בתווים אלה בשמות קבצים.

A REQUIRED .DLL FILE WAS NOT FOUND (קובץ **.DLL** נדרש לא נמצא) — חסר קובץ חיוני לפעולת התוכנית שאתה מנסה להפעיל. כדי להסיר את התקנת התוכנית ולהתקין אותה מחדש.

:Windows XP

1 לחץ על **Start** (התחל) ← **Control Panel** (לוח הבקרה) ← **Add or Remove Programs** (הוספה או הסרה של תוכניות) ← **Programs and Features** (תוכניות ותכונות).

2 בחר בתוכנית שברצונך להסיר.

3 לחץ על **Uninstall** (הסרת התקנה).

4 לקבלת הוראות התקנה עיין בתיעוד התוכנית.

בעיות הקשורות לדואר אלקטרוני, מודם ואינטרנט

⚠️ זהירות: לפני שתתחיל לבצע הליך כלשהו בסעיף זה, בצע את הוראות הבטיחות במדריך מידע המוצר.

הערה:  חבר את המודם אך ורק לשקע טלפון אנלוגי. המודם לא יפעל כשהוא מחובר לרשת טלפונים דיגיטלית.

הערה:  אל תחבר כבל טלפון למחבר מתאם הרשת (ראה "מחברי הלוח האחורי" במדריך למשתמש).

בדוק את הגדרות האבטחה של Microsoft Outlook Express — אם אינך יכול לפתוח קבצים המצורפים להודעות דואר אלקטרוני:

- 1 ב-Outlook Express, לחץ על **Tools** (כלים) ← **Options** (אפשרויות) ← **Security** (אבטחה).
- 2 לחץ על **Do not allow attachments** (אל תאפשר קבצים מצורפים) כדי להסיר את סימון התיבה, לפי הצורך.

ודא את תקינותו של חיבור קו הטלפון

בדוק את שקע הטלפון חבר את המודם ישירות לשקע הטלפון בקיר השתמש בקו טלפון אחר —

- ודא שקו הטלפון מחובר לשקע שבמודם (השקע מסומן בתווית ירוקה או בסמל של מחבר לצדו).
- ודא ששמעת נקישה בעת הכנסת מחבר קו הטלפון למודם.
- נתק את קו הטלפון מהמודם וחבר אותו למכשיר טלפון, ולאחר מכן האזן לצליל החיוג.
- אם יש מכשירי טלפון אחרים המחוברים לאותו קו, כגון משיבון, מכשיר פקס, מגן מנחשולים או מפצל קו, עקוף את ההתקנים והשתמש בטלפון לחיבור המודם ישירות לשקע הטלפון בקיר. אם אורכו של כבל קו הטלפון הוא 3 מטר או יותר, נסה להשתמש בכבל קצר יותר.

הפעל את Modem Diagnostic Tool (כלי לאבחון תקלות במודם) —

Windows XP

- 1 לחץ על **Start** (התחל) ← **All Programs** (כל התוכניות) ← **Modem Helper**.
- 2 בצע את ההוראות המופיעות על המסך כדי לאתר ולפתור בעיות במודם. תוכנית האבחון Modem Helper אינה זמינה במחשבים מסוימים.

Windows Vista

- 1 לחץ על **Start** (התחל)  ← **All Programs** (כל התוכניות) ← **Modem Diagnostic Tool**.
- 2 בצע את ההוראות המופיעות על המסך כדי לאתר ולפתור בעיות במודם. תוכנית האבחון Modem diagnostics אינה זמינה בכל המחשבים.

בעיות בכונן האופטי

 **הערה:** רעידות במהירות גבוהה של כונני CD או DVD הן תופעה רגילה העלולה לגרום לרעשים, אך הדבר אינו מצביע על תקלה בכונן או בתקליטור.

 **הערה:** בשל קיומם של אזורים שונים ופורמטים שונים של תקליטורים, כותרי DVD מסוימים עלולים שלא לפעול בכונני DVD מסוימים.

— כוונן את בקרת עוצמת הקול של Windows

- לחץ על סמל הרמקול בפינה הימנית התחתונה של המסך.
 - ודא שעוצמת הקול מוגברת על-ידי לחיצה על המחווון וגרירתו כלפי מעלה.
 - ודא שהצליל אינו מושקע על-ידי לחיצה על התיבות המסומנות.
- בדוק את הרמקולים ואת הסאב-וופר — ראה "בעיות קול ורמקולים" בעמוד 311.

בעיות בכתיבה לכונן אופטי

סגור תוכניות אחרות — הכונן האופטי חייב לקבל זרם קבוע של נתונים במהלך הכתיבה. אם הזרם מקוטע, מתרחשת שגיאה. נסה לסגור את כל התוכניות לפני הכתיבה לכונן האופטי.

בטל את מצב ההמתנה של Windows לפני התחלת הכתיבה לתקליטור — חפש את מילת המפתח *standby* (המתנה) במערכת העזרה והתמיכה של *Windows* כדי לאתר מידע על מצבי ניהול צריכת חשמל.

בעיות בכונן הקשיח

— הפעל את Disk Check (בדיקת כונן)

Windows XP:

- 1 לחץ על **Start** (התחל) ולחץ על **My Computer** (המחשב שלי).
- 2 לחץ באמצעות לחצן העכבר הימני על **Local Disk C**.
- 3 לחץ על **Properties** (מאפיינים) ← **Tools** (כלים) ← **Check Now** (בדוק כעת).
- 4 לחץ על **Scan for and attempt recovery of bad sectors** (אתר ונסה לשחזר סקטורים פגומים) ולאחר מכן לחץ על **Start** (התחל).

Windows Vista:

- 1 לחץ על **Start** (התחל)  ולחץ על **Computer** (מחשב).
 - 2 לחץ באמצעות לחצן העכבר הימני על **Local Disk C**.
 - 3 לחץ על **Properties** (מאפיינים) ← **Tools** (כלים) ← **Check Now** (בדוק כעת).
- ייתכן שיופיע החלון **User Account Control** (בקרת חשבון משתמש). אם אתה מנהל המערכת של מחשב, לחץ על **Continue** (המשך); אחרת, פנה למנהל המערכת כדי להמשיך בביצוע הפעולה הרצויה.
- 4 בצע את ההוראות המופיעות על המסך.

בעיות סוללה

⚠ **זהירות:** סוללה חדשה עלולה להתפוצץ אם אינה מותקנת כראוי. יש להחליף את הסוללה רק בסוללה מסוג זהה או דומה, בהתאם להמלצת היצרן. השלך סוללות משומשות לפי הנחיות היצרן.

⚠ **זהירות:** לפני שתתחיל לבצע הליך כלשהו בסעיף זה, בצע את הוראות הבטיחות במדריך מידע המוצר.

התקן מחדש את הסוללה — אם עלייך להגדיר מחדש שוב ושוב את נתוני השעה והתאריך לאחר הפעלת המחשב, או אם מופיעים שעה או תאריך שגויים בעת הפעלת המחשב, החלף את הסוללה (ראה "החלפת הסוללה" במדריך למשתמש). אם הסוללה עדיין אינה פועלת כהלכה, פנה אל Dell (ראה "פנייה אל IDel" במדריך למשתמש).

בעיות בכונן

⚠ **זהירות:** לפני שתתחיל לבצע הליך כלשהו בסעיף זה, בצע את הוראות הבטיחות במדריך מידע המוצר.

דא ש- MICROSOFT WINDOWS מזהה את הכונן —

Windows XP

• לחץ על **Start** (התחל) ולחץ על **My Computer** (המחשב שלי).

Windows Vista

• לחץ על **Start** (התחל)  ולחץ על **Computer** (מחשב).

אם הכונן אינו מופיע ברשימה, הפעל את תוכנת האנטי-וירוס שלך, ובצע סריקה מלאה כדי לאתר ולהסיר וירוסים. וירוסים עלולים לפעמים למנוע מ-Windows לזהות את אחד הכוננים.

בדוק את הכונן

• הכנס תקליטור אחר כדי לבטל את האפשרות שהתקליטור המקורי פגום.

• הכנס תקליטון אתחול והפעל מחדש את המחשב.

נקה את הכונן או התקליטור/תקליטון — ראה "ניקוי המחשב" בעמוד 286.

בדוק את חיבורי הכבלים

הפעל את HARDWARE TROUBLESHOOTER (פותר בעיות החומרה) — ראה "שחזור מערכת ההפעלה" במדריך למשתמש.

הפעל את DELL DIAGNOSTICS (תוכנית האבחון של DELL) — ראה "Dell" "Diagnostics" בעמוד 295.

הכרטיסיות הבאות מספקות מידע נוסף על בדיקות שניתן להפעיל באמצעות האפשרויות **Custom Test** (בדיקה מותאמת אישית) או **Symptom Tree** (עץ התסמינים):

כרטיסייה	פעולה
Results (תוצאות)	הצגת תוצאות הבדיקה ומצבי שגיאה שבהם נתקלה המערכת.
Errors (שגיאות)	הצגת מצבי שגיאה שבהם נתקלה המערכת, קודי שגיאה ותיאורי הבעיות.
Help (עזרה)	תיאור הבדיקה וציון הדרישות לביצוע הבדיקה.
Configuration (הגדרת תצורה)	הצגת הגדרת התצורה של המערכת עבור ההתקן שנבחר.
Custom Test (בלבד)	תוכנית האבחון של Dell מקבלת את מידע התצורה עבור כל ההתקנים מתוכנית הגדרת המערכת, מהזיכרון וממספר בדיקות פנימיות, ומציגה את המידע ברשימת ההתקנים בחלונית השמאלית במסך. הערה: ייתכן שברשימת ההתקנים לא יוצגו שמותיהם של כל הרכיבים המותקנים במחשב או של כל ההתקנים המחוברים למחשב.
Parameters (פרמטרים)	בכרטיסייה זו ניתן להתאים אישית את הבדיקה, אם היא זמינה, על-ידי שינוי הגדרות הבדיקה.

פתרון בעיות

פעל לפי העצות הבאות בעת פתרון בעיות במחשב:

- אם הוספת או הסרת חלק לפני שהבעיה החלה, עיין בהליכי ההתקנה וודא שהחלק מותקן כהלכה.
- אם ציוד היקפי אינו פועל, ודא שההתקן מחובר כהלכה.
- אם מופיעה הודעת שגיאה על המסך, רשום את ההודעה המדויקת. הודעה זו עשויה לסייע לצוות התמיכה הטכנית לאבחן ולתקן את הבעיה או הבעיות.
- אם מופיעה הודעת שגיאה בתוכנית, עיין בתיעוד התוכנית.

הערה: ההליכים המתוארים במסמך זה נכתבו עבור תצוגת ברירת המחדל של Windows, וייתכן שלא יהיו תואמים אם אתה משתמש במצב התצוגה Windows Classic במחשב Dell™.

מסך Main Menu (תפריט ראשי) של Dell Diagnostics



ניתן להפעיל את הבדיקות הבאות מהתפריט הראשי של Dell Diagnostics:

אפשרות	פעולה
Express Test (בדיקה מהירה)	ביצוע בדיקה מהירה של התקני מערכת. הבדיקה נמשכת בדרך כלל בין 10 ל- 20 דקות ואינה דורשת את התערבותך. הפעל את Express Test תחילה כדי לאתר את הבעיה במהירות.
Extended Test (בדיקה מורחבת)	ביצוע בדיקה מקיפה של התקני מערכת. בדיקה זו נמשכת בדרך כלל שעה או יותר ומחייבת אותך לענות על שאלות מסוימות מדי פעם.
Custom Test (בדיקה מותאמת אישית)	בדיקה של התקן מסוים במערכת, ניתן להשתמש באפשרות זו להתאמה אישית של הבדיקות שברצונך להפעיל.
Symptom Tree (עץ תסמינים)	אפשרות זו מפרטת אחדים מהתסמינים הנפוצים ביותר ומאפשרת לבחור בדיקה בהתאם לתסמין של הבעיה שבה נתקלת.

אם במהלך בדיקה המערכת נתקלת בבעיה, מופיעה הודעה עם קוד השגיאה ותיאור הבעיה. העתק את קודי השגיאה ואת תיאור הבעיה באופן מדויק ועקוב אחר ההוראות המופיעות על המסך. אם אינך מצליח לפתור את הבעיה, פנה אל Dell (ראה "פנייה אל Dell" במדריך למשתמש).

 **הערה:** תג השירות של המחשב מוצג בחלק העליון של כל מסך בדיקה. בעת פנייה לתמיכה של Dell, הכן מראש את תג השירות שלך.

הפעלת תוכנית האבחון של Dell מהתקליטור Drivers and Utilities

- 1 הפעל את המחשב.
 - 2 לחץ על לחצן ההוצאה שבחזית הכונן האופטי כדי לפתוח את מגש הכונן.
 - 3 הנה את התקליטור *Drivers and Utilities* במרכז מגש הכונן ולאחר מכן לחץ על לחצן ההוצאה או דחוף את המגש בעדינות כדי לסגור אותו.
 - 4 הפעל מחדש את המחשב.
 - 5 כאשר מופיע הלוגו DELL הקש מייד על <F12>.
-  **הערה:** כשל במקלדת עלול להופיע כשמקשים על מקש במקלדת ברציפות במשך זמן רב. למניעת כשל אפשרי במקלדת, הקש על <F12> ושחרר אותו במרווחים שווים עד להצגת התפריט **Boot Device Menu** (תפריט התקן אתחול).
- אם אתה ממתין זמן רב מדי והלוגו של מערכת ההפעלה מופיע, המשך להמתין עד שיופיע שולחן העבודה של Microsoft Windows, ולאחר מכן כבה את המחשב ונסה שנית.
- 6 בתפריט **Boot Device Menu** (תפריט התקן אתחול), השתמש במקשי החצים למעלה ולמטה או הקש על המספר המתאים במקלדת כדי לסמן את האפשרות **Onboard or USB CD-ROM** (כונן תקליטורים מובנה או מחובר באמצעות USB), ולאחר מכן הקש <Enter>.
-  **הערה:** התכונה Quickboot (אתחול מהיר) משנה את רצף האתחול לאתחול הנוכחי בלבד. בעת הפעלת המחשב מחדש, המחשב מאותחל לפי רצף האתחול שצוין בתוכנית הגדרות המערכת.
- 7 הקש <1> כדי לבחור בתוכנית האבחון של Dell.
 - 8 בתפריט **Dell Diagnostics** (תוכנית האבחון של Dell), לחץ על <1> כדי לבחור את האבחון של Dell.
 - 9 בתפריט **הראשי** של תוכנית האבחון של Dell, לחץ על לחצן העכבר השמאלי או הקש <Tab> ולאחר מכן <Enter>, כדי לבחור בבדיקה שברצונך להפעיל (ראה "מסך **Main Menu** (תפריט ראשי) של Dell Diagnostics" בעמוד 298).
-  **הערה:** העתק את קודי השגיאה ואת תיאור הבעיה באופן מדויק ועקוב אחר ההוראות המופיעות על המסך.
- 10 לאחר השלמת כל הבדיקות, סגור את חלון הבדיקה כדי לחזור לתפריט **הראשי** של תוכנית האבחון של Dell.
 - 11 הסר את התקליטור *Drivers and Utilities* ולאחר מכן סגור את חלון **התפריט הראשי** כדי לצאת מתוכנית האבחון של Dell ולהפעיל את המחשב מחדש.

הפעלת תוכנית האבחון של Dell מהכונן הקשיח

תוכנית האבחון של Dell ממוקמת במחיצה נפרדת בכונן הקשיח, המיועדת לתוכנית השירות.

הערה: אם המחשב אינו מציג תמונת מסך, עיין בסעיף "פנייה אל Dell" במדריך למשתמש.

- 1 הפעל (או הפעל מחדש) את המחשב.
- 2 כאשר מופיע הלוגו DELL הקש מייד על <F12>.
- הערה:** כשל במקלדת עלול להופיע כשמקישים על מקש ברציפות במשך זמן רב. למניעת כשל אפשרי במקלדת, הקש על <F12> ושחרר אותו במרווחים שווים כדי לפתוח את התפריט **Boot Device Menu** (תפריט התקן אתחול).
- הערה:** אם בשלב כלשהו מוצגת הודעה שהמחיצה של תוכנית האבחון לא נמצאה, הפעל את תוכנית האבחון של Dell מהתקליטור *Drivers and Utilities* (מנהלי התקן ותוכניות שירות) (ראה "הפעלת תוכנית האבחון של Dell מהתקליטור Drivers and Utilities" בעמוד 297).
- אם אתה ממתין זמן רב מדי והלוגו של מערכת ההפעלה מופיע, המשך להמתין עד שיופיע שולחן העבודה של Microsoft Windows, ולאחר מכן כבה את המחשב ונסה שנית.
- 3 בתפריט **Boot Device Menu** (תפריט התקן אתחול), השתמש במקשי החצים למעלה ולמטה או הקש על המספר המתאים במקלדת כדי לסמן את האפשרות **Boot to Utility Partition** (אתחול למחיצת תוכנית האבחון), ולאחר מכן הקש <Enter>.
- הערה:** התכונה Quickboot (אתחול מהיר) משנה את רצף האתחול לאתחול הנוכחי בלבד. בעת הפעלת המחשב מחדש, המחשב מאותחל לפי רצף האתחול שצוין בתוכנית הגדרות המערכת.
- 4 בתפריט הראשי של תוכנית האבחון של Dell, לחץ על לחצן העכבר השמאלי או הקש <Tab> ולאחר מכן <Enter>, כדי לבחור בבדיקה שברצונך להפעיל (ראה "מסך **Main Menu** (תפריט ראשי) של Dell Diagnostics" בעמוד 298).
- הערה:** העתק את קודי השגיאה ואת תיאור הבעיה באופן מדויק ועקוב אחר ההוראות המופיעות על המסך.
- 5 לאחר השלמת כל הבדיקות, סגור את הלון הבדיקה כדי לחזור לתפריט הראשי של תוכנית האבחון של Dell.
- 6 סגור את הלון התפריט הראשי כדי לצאת מתוכנית האבחון של Dell ולהפעיל את המחשב מחדש.

:Windows XP

- 1 לחץ על **Start** (התחל) ← **Help and Support** (עזרה ותמיכה).
- 2 הקלד `hardware troubleshooter` (פותר בעיות החומרה) בשדה החיפוש והקש `<Enter>` כדי להתחיל בחיפוש.
- 3 באזור **Fix a Problem** (פתור בעיה), לחץ על **Hardware Troubleshooter** (פותר בעיות החומרה).
- 4 ברשימה **Hardware Troubleshooter** (פותר בעיות החומרה), בחר באפשרות המתארת באופן הטוב ביותר את הבעיה ולחץ על **Next** (הבא) כדי לעקוב אחר שלבי פתרון הבעיה.

:Windows Vista

- 1 לחץ על לחצן **Start** (התחל) של Windows Vista , ולאחר מכן לחץ על **Help and Support** (עזרה ותמיכה).
- 2 הקלד `hardware troubleshooter` (פותר בעיות החומרה) בשדה החיפוש והקש `<Enter>` כדי להתחיל בחיפוש.
- 3 בתוצאות החיפוש, בחר באפשרות המתארת באופן הטוב ביותר את הבעיה, ועקוב אחר שאר השלבים לפתרון הבעיה.

Dell Diagnostics

 **זהירות:** לפני שתתחיל לבצע הליך כלשהו בסעיף זה, בצע את הוראות הבטיחות במדריך מידע המוצר.

מתי להשתמש בתוכנית האבחון של Dell

אם נתקלת בבעיה במחשב, בצע את הבדיקות שבסעיף "נעילות ובעיות תוכנה" (ראה "פתרון בעיות" במדריך למשתמש) והפעל את תוכנית האבחון של Dell לפני שתפנה אל Dell בבקשה לסיוע.

ניתן להפעיל את תוכנית האבחון של Dell מהכונן הקשיח או מהתקליטור *Drivers and Utilities* (מנהלי התקנים ותוכניות שירות).

ראה "הגדרת המערכת" במדריך למשתמש כדי לעיין במידע התצורה של המחשב וודא שההתקן שברצונך לבדוק מוצג בהגדרות המערכת ופעיל.

 **הערה:** תוכנית האבחון של Dell פועלת רק במחשבי Dell.

 **הערה:** הדפס את ההליך הבא לפני שתפעיל את תוכנית האבחון של Dell.

DISKETTE READ FAILURE (כשל קריאת תקליטון) — ייתכן שהתקליטון פגום או שהכבל אינו מחובר היטב. החלף את התקליטון ו/או בדוק את חיבורי הכבלים.

HARD-DISK READ FAILURE (כשל קריאת כונן קשיח) — כשל אפשרי בדיסק קשיח במהלך בדיקת אתחול של הדיסק הקשיח (לסיוע, ראה "פנייה אל Dell" במדריך למשתמש).

KEYBOARD FAILURE (כשל מקלדת) — כשל במקלדת או שכבל המקלדת רופף (ראה "בעיות מקלדת" במדריך למשתמש).

No BOOT DEVICE AVAILABLE (אין התקן אתחול זמין) — המערכת אינה יכולה לזהות התקן או מחיצה ברי-אתחול.

- אם כונן התקליטונים הוא התקן האתחול שלך, ודא שהכבלים מחוברים כהלכה ושהכנסת תקליטון בר-אתחול לכונן התקליטונים.
- אם הכונן הקשיח הוא התקן האתחול שלך, ודא שהכבלים מחוברים כהלכה, שהכונן מותקן כהלכה ושהוא מחולק למחיצות כהתקן אתחול.
- היכנס לתוכנית הגדרות המערכת וודא שנתוני רצף האתחול נכונים (ראה "כניסה להגדרות המערכת" במדריך למשתמש).

No TIMER TICK INTERRUPT (אין פסיקת סימון שעון) — כשל בלוח האם או שייתכן ששבב בלוח האם אינו תקין (לסיוע, ראה "פנייה אל Dell" במדריך למשתמש).

Non-system disk or disk error (לא תקליטון מערכת או כשל בתקליטון) — החלף את התקליטון בתקליטון עם מערכת הפעלה ניתנת לאתחול או הסר את התקליטון מכונן A והפעל את המחשב מחדש.

NOT A BOOT DISKETTE (לא תקליטון אתחול) — הכנס תקליטון אתחול והפעל מחדש את המחשב.

NOTICE - HARD DRIVE SELF MONITORING SYSTEM HAS REPORTED THAT A PARAMETER HAS EXCEEDED ITS NORMAL OPERATING RANGE (הודעה - מערכת הבקרה העצמית של הכונן הקשיח דיווחה שפרמטר עבר את טווח ההפעלה הרגיל שלו). DELL ממליצה שתגבה את הנתונים שלך בקביעות. פרמטר מחוץ לטווח עלול להצביע על בעיה אפשרית בכונן הקשיח — S.M.A.R.T error, possible HDD failure. (שגיאת S.M.A.R.T, כשל אפשרי בדיסק הקשיח). ניתן להפעיל או לבטל תכונה זו בהגדרות BIOS.

פותר בעיות החומרה

אם התקן אינו מזוהה במהלך הגדרת מערכת ההפעלה, או מזוהה אך תצורתו מוגדרת בצורה שגויה, באפשרותך להשתמש ב-Hardware Troubleshooter (פותר בעיות החומרה) כדי לפתור את בעיית אי התאימות.

קוד (צפופים קצרים חוזרים)	תיאור	הצעת פתרון
4	כשל קריאה/כתיבה RAM.	<ul style="list-style-type: none"> • ודא שאין דרישות מיוחדות למיקום מודול זיכרון/מחבר זיכרון (ראה "זיכרון" במדריך למשתמש). • ודא שהזיכרון שאתה משתמש בו נתמך על-ידי המחשב (ראה "זיכרון" במדריך למשתמש). • אם הבעיה נמשכת, פנה אל Dell (ראה "פנייה אל Dell" במדריך למשתמש).
5	כשל שעון זמן אמת. כשל אפשרי בסוללה או כשל בלוח אם.	<ul style="list-style-type: none"> • החלף את הסוללה (ראה "החלפת הסוללה" במדריך למשתמש). • אם הבעיה נמשכת, פנה אל Dell (ראה "פנייה אל Dell" במדריך למשתמש).
6	כשל בבדיקת וידאו BIOS.	Dell (ראה "פנייה אל Dell במדריך למשתמש).

הודעות מערכת

הערה: אם ההודעה שקיבלת אינה רשומה בטבלה הבאה, עיין בתיעוד של מערכת ההפעלה או של התוכנית שפעלה בזמן הופעת ההודעה.

התראה! PREVIOUS ATTEMPTS AT BOOTING THIS SYSTEM HAVE FAILED AT CHECKPOINT [NNNNN] (ניסיונות קודמים לאתחול המערכת נכשלו בנקודת הבדיקה [NNNNN]). לסיוע בפתרון בעיה זו, אנא רשום את נקודת הבדיקה ופנה לתמיכה הטכנית של DELL — המחשב נכשל בהשלמת תהליך האתחול שלוש פעמים ברציפות עקב אותה שגיאה (לסיוע, ראה "פנייה אל Dell" במדריך למשתמש).

CMOS CHECKSUM ERROR (שגיאת סכום ביקורת של CMOS) — כשל אפשרי בלוח האם או שסוללת שעון-זמן-אמיתי חלשה. החלף את הסוללה (לסיוע, ראה "החלפת הסוללה" או "פנייה אל Dell" במדריך למשתמש).

CPU FAN FAILURE (כשל במאוורר המעבד) — CPU fan failure (כשל במאוורר המעבד). החלף את מאוורר ה-CPU (ראה "הסרת המעבד" במדריך למשתמש).

FLOPPY DISKETTE SEEK FAILURE (כשל תקליטון) — ייתכן שכבל אינו מחובר היטב או שמידע התצורה של המחשב אינו תואם לתצורת החומרה. בדוק את חיבורי הכבלים (לסיוע, ראה "פנייה אל Dell" במדריך למשתמש).

קודי צפצוף

במהלך אתחול, ייתכן שהמחשב ישמיע סדרת צפצופים. סדרת הצפצופים מכונה קוד צפצוף וניתן להיעזר בה לזיהוי בעיה במחשב.



אם המחשב משמיע סדרת צפצופים בעת הפעלה מחדש:

1 רשום את קוד הצפצוף.

2 הפעל את תוכנית האבחון של Dell כדי לזהות את הגורם (ראה "Dell Diagnostics" בעמוד 295).

קוד	גורם
2 קצרים, 1 ארוך	שגיאה בסכום ביקורת (checksum) של BIOS
1 ארוך, 3 קצרים, 2 קצרים	שגיאת זיכרון
1 קצר	הקשת על F12

קוד (צפצופים קצרים חוזרים)	תיאור	הצעת פתרון
1	כשל בסכום ביקורת (checksum) של BIOS. כשל אפשרי בלוח האם.	פנה אל Dell (ראה "פנייה אל Dell במדריך למשתמש").
2	לא זוהו מודולי זיכרון.	<ul style="list-style-type: none"> אם מותקנים שני מודולי זיכרון או יותר, הסר את המודולים (ראה "זיכרון" במדריך למשתמש), התקן מחדש מודול אחד. ולאחר מכן הפעל מחדש את המחשב. אם המחשב מופעל כרגיל, המשך להתקין מודולי זיכרון נוספים (אחד בכל פעם) עד שתזהה מודול שאינו תקין או שתתקין מחדש את כל המודולים ללא תקלות. אם זמין, התקן במחשב זיכרון תקין מאותו הסוג (ראה "זיכרון" במדריך למשתמש). אם הבעיה נמשכת, פנה אל Dell (ראה "פנייה אל Dell" במדריך למשתמש).
3	כשל אפשרי בלוח האם.	פנה אל Dell (ראה "פנייה אל Dell במדריך למשתמש").

הצעת פתרון	תיאור הבעיה	דפוס נוריות
<p>1 בדוק אם אירעה התנגשות על-ידי הסרת כרטיס ההרחבה (לא כרטיס גרפי) והפעלת המחשב מחדש (ראה "כרטיסים" במדריך למשתמש).</p> <p>2 אם הבעיה נמשכת, התקן מחדש את הכרטיס שהסרת, הסר כרטיס אחר ולאחר מכן הפעל מחדש את המחשב.</p> <p>3 חזור על תהליך זה עבור כל כרטיס הרחבה מותקן. אם המחשב מופעל בצורה תקינה, פתור את בעיית התנגשות המשאבים בכרטיס האחרון שהוסר מהמחשב (ראה "שחזור מערכת ההפעלה" במדריך למשתמש).</p> <p>4 אם הבעיה נמשכת, פנה אל Dell (ראה "פנייה אל Dell" במדריך למשתמש).</p>	<p>ייתכן שהתרחש כשל בכרטיס הרחבה.</p>	
<ul style="list-style-type: none"> • ודא שכל כבלי הכונן הקשיח וכונני התקליטורים/DVD מחוברים כהלכה ללוח המערכת (ראה "רכיבי לוח מערכת" במדריך למשתמש). • אם מוצגת על המסך הודעת שגיאה המזהה בעיה בהתקן (כגון כונן תקליטונים או הכונן הקשיח), בדוק את ההתקן כדי לוודא שהוא פועל כהלכה. • אם מערכת ההפעלה מנסה לבצע אתחול מהתקן (כגון כונן תקליטונים או כונן תקליטורים/DVD), בדוק את תוכנית הגדרות המערכת (ראה "הגדרות מערכת" במדריך למשתמש) כדי לוודא שרצף האתחול מתאים להתקנים המותקנים במחשב. • אם הבעיה נמשכת, פנה אל Dell (ראה "פנייה אל Dell" במדריך למשתמש). 	<p>אירעה תקלה אחרת.</p>	

הצעת פתרון	תיאור הבעיה	דפוס נוריות
<ul style="list-style-type: none"> • התקן מחדש את כל התקני ה-USB, בדוק את חיבורי הכבלים ולאחר מכן הפעל מחדש את המחשב. • אם הבעיה נמשכת, פנה אל Dell (ראה "פנייה אל Dell" במדריך למשתמש). 	<p>ייתכן שהתרחש כשל ב-USB.</p>	
<ul style="list-style-type: none"> • אם מותקנים שני מודולי זיכרון או יותר, הסר את המודולים (ראה "זיכרון" במדריך למשתמש), התקן מחדש מודול אחד ולאחר מכן הפעל מחדש את המחשב. אם המחשב מופעל כרגיל, המשיך להתקין מודולי זיכרון נוספים (אחד בכל פעם) עד שתזהה מודול שאינו תקין או שתתקין מחדש את כל המודולים ללא תקלות. • אם זמין, התקן במחשב זיכרון תקין מאותו הסוג (ראה "זיכרון" במדריך למשתמש). • אם הבעיה נמשכת, פנה אל Dell (ראה "פנייה אל Dell" במדריך למשתמש). 	<p>לא זוהו מודולי זיכרון.</p>	
<p>פנה אל Dell (ראה "פנייה אל Dell במדריך למשתמש").</p>	<p>אירעה תקלה בלוח מערכת.</p>	
<ul style="list-style-type: none"> • ודא שאין דרישות מיוחדות למיקום מודול זיכרון/מחבר זיכרון (ראה "זיכרון" במדריך למשתמש). • ודא שהזיכרון שאתה משתמש בו נתמך על-ידי המחשב (ראה "זיכרון" במדריך למשתמש). • אם הבעיה נמשכת, פנה אל Dell (ראה "פנייה אל Dell" במדריך למשתמש). 	<p>מודולי זיכרון מזוהים, אך ישנן שגיאות תצורה או תאימות.</p>	
<ul style="list-style-type: none"> • בצע את ההליכים המתוארים בסעיף "שחזור מערכת ההפעלה" במדריך למשתמש. • אם הבעיה נמשכת, פנה אל Dell (ראה "פנייה אל Dell" במדריך למשתמש). 	<p>ייתכן שהתרחשה תקלה במשאב לוח מערכת ו/או חומרה.</p>	

דפוס נוריות	תיאור הבעיה	הצעת פתרון
① ② ③ ④	ייתכן שהתרחש כשל BIOS; המחשב נמצא במצב התאוששות.	<ul style="list-style-type: none"> הפעל את תוכנית השירות BIOS Recovery, המתן להשלמת ההתאוששות ולאחר מכן הפעל מחדש את המחשב. אם הבעיה נמשכת, פנה אל Dell (ראה "פנייה אל Dell" במדריך למשתמש).
① ② ③ ④	ייתכן שהתרחשה תקלה במעבד.	<ul style="list-style-type: none"> התקן מחדש את המעבד (ראה "מעבד" במדריך למשתמש). אם הבעיה נמשכת, פנה אל Dell (ראה "פנייה אל Dell" במדריך למשתמש).
① ② ③ ④	מודולי זיכרון מזוהים, אך התרחש כשל בזיכרון.	<ul style="list-style-type: none"> אם מותקנים שני מודולי זיכרון או יותר, הסר את המודולים (ראה "זיכרון" במדריך למשתמש), התקן מחדש מודול אחד ולאחר מכן הפעל מחדש את המחשב. אם המחשב מופעל כרגיל, המשך להתקין מודולי זיכרון נוספים (אחד בכל פעם) עד שתזהה מודול שאינו תקין או שתתקין מחדש את כל המודולים ללא תקלות. אם זמין, התקן במחשב זיכרון תקין מאותו הסוג (ראה "זיכרון" במדריך למשתמש). אם הבעיה נמשכת, פנה אל Dell (ראה "פנייה אל Dell" במדריך למשתמש).
① ② ③ ④	ייתכן שהתרחש כשל בכרטיס גרפי.	<ul style="list-style-type: none"> התקן מחדש את הכרטיסים הגרפיים המתוקנים (ראה "כרטיסים" במדריך למשתמש). אם זמין, התקן כרטיס גרפי תקין במחשב. אם הבעיה נמשכת, פנה אל Dell (ראה "פנייה אל Dell" במדריך למשתמש).
① ② ③ ④	ייתכן שהתרחש כשל בכונן תקליטורים או בכונן קשיח.	<ul style="list-style-type: none"> התקן מחדש את כל כבלי החשמל והנתונים והפעל מחדש את המחשב. אם הבעיה נמשכת, פנה אל Dell (ראה "פנייה אל Dell" במדריך למשתמש).

- אם נורית ההפעלה מהבהבת בכתום, המחשב מקבל חשמל, אך ייתכן שקיימת בעיית חשמל פנימית.
 - ודא שמתג בחירת המתח (אם הוא זמין) מכוון לאספקת זרם החילופין הזמינה במיקומך.
 - ודא שכבל החשמל של המעבד מחובר היטב ללוח המערכת (ראה "רכיבי לוח מערכת" במדריך למשתמש).
- אם נורית ההפעלה דולקת בכתום רציף, ייתכן שארעה תקלה בהתקן או שהוא אינו מחובר כהלכה.
 - הסר את מודולי הזיכרון ולאחר מכן התקן אותם מחדש (ראה "הסרת הלוח הקדמי" במדריך למשתמש).
 - הסר כרטיסים ולאחר מכן התקן אותם מחדש (ראה "כרטיסים" במדריך למשתמש).
- סלק הפרעות. גורמים אפשריים אחדים להפרעות הם:
 - כבלים מאריכים לכבל החשמל, למקלדת ולעכבר
 - התקנים רבים מדי מחוברים למפצל חשמל
 - מפצלי חשמל מרובים מחוברים לאותו שקע חשמלי

נוריות אבחון

⚠️ זהירות: לפני שתתחיל לבצע הליך כלשהו בסעיף זה, בצע את הנוראות הבטיחות במדריך מידע המוצר.

כדי לסייע בפתרון בעיה, המחשב מצויד בארבע נוריות בלוח הקדמי המסומנות ב-1, 2, 3 וב-4 (ראה "מבט מלפנים (תצורת Tower)" בעמוד 281). כאשר המחשב מופעל בצורה תקינה, הנוריות מהבהבות ולאחר מכן נכבות. אם יש תקלה במחשב, היעזר ברצף הנוריות כדי לזהות את הבעיה.

✍️ הערה: לאחר שהמחשב משלים בדיקת POST, כל ארבעת הנוריות נבות לפני אתחול למערכת ההפעלה.

קודי נוריות אבחון במהלך POST (בדיקה עצמית בהפעלה)

דפוס נוריות	תיאור הבעיה	הצעת פתרון
①②③④	המחשב נמצא במצב כבוי רגיל, או שהתרחש כשל קדם-BIOS.	חבר את המחשב לשקע חשמל תקין ולהצנע על לחצן ההפעלה.

תקליטורים ו-DVD

שיים לב: השתמש תמיד במכל אוויר דחוס לניקוי העדשה בכונן תקליטורים/DVD, ועקוב אחר ההוראות המצורפות למכל האוויר הדחוס. אין לגעת בעדשה של הכונן.

1 החזק את התקליטור בשוליו החיצוניים. ניתן גם לגעת בשוליים הפנימיים של החור שבמרכז.

שיים לב: כדי למנוע נזק לתקליטור, אין לנגב אותו בתנועה סיבובית.

2 היעזר במטלית בד לחה כדי לנגב בעדינות את חלקו התחתון של התקליטור (הצד ללא התווית) בקו ישר, מהמרכז לעבר השוליים החיצוניים.

להסרת לכלוך עקשני, נסה להשתמש במים או במי סבון. ניתן גם לרכוש מוצרים מיוחדים לניקוי תקליטורים המספקים גם הגנה מפני אבק, טביעות אצבעות ושריטות. ניתן להשתמש במוצרי ניקוי מיוחדים לתקליטורים לניקוי DVD.

כלים לפתרון בעיות

נוריות הפעלה

⚠️ זהירות: לפני שתתחיל לבצע הליך כלשהו בסעיף זה, בצע את הוראות הבטיחות במדריך מידע המוצר.

נורית לחצן ההפעלה הממוקמת בחלקו הקדמי של המחשב מאירה ומהבהבת או נותרת קבועה כדי לציין מצבים שונים:

- אם נורית ההפעלה ירוקה והמחשב אינו מגיב, "נוריות אבחון" בעמוד 288.
 - אם נורית ההפעלה מהבהבת בירוק, המחשב במצב המתנה. לחץ על מקש במקלדת, הזז את העכבר או לחץ על לחצן ההפעלה כדי לחזור להפעלה רגילה.
 - אם נורית ההפעלה כבויה, המחשב כבוי או אינו מקבל חשמל.
- התקן מחדש את כבל החשמל למחבר החשמל שבגב המחשב ולשקע החשמל.
- אם המחשב מחובר למפצל חשמל, ודא שמפצל החשמל מחובר לשקע חשמל ושהוא מופעל.
- עקוף התקני הגנה מפני בעיות חשמל, מפצלים או כבלים מאריכים כדי לוודא שהמחשב מופעל כראוי.
- ודא ששקע החשמל תקין. לשם כך חבר אליו מכשיר אחר, כגון מנורה.
- ודא שכבל החשמל הראשי וכבל הלוח הקדמי מחוברים היטב ללוח המערכת (ראה "רכיבי לוח מערכת" במדריך למשתמש).

ניקוי המחשב

⚠ **זהירות:** לפני שתתחיל לבצע הליך כלשהו בסעיף זה, בצע את הוראות הבטיחות במדריך מידע המוצר.

מחשב, מקלדת וצג

⚠ **זהירות:** לפני ניקוי המחשב, נתק אותו משקע החשמל. יש לנקות את המחשב במטלית רכה ולחה. אין להשתמש בחומר ניקוי נוזלי או בתרסיס, העלולים להכיל חומרים דליקים.

- השתמש בשואב אבק בעל מברשת כדי להסיר בעדינות אבק מהחריצים ומהחורים שבמחשב ומהרווחים שבין מקשי המקלדת.
 - ➡ **שים לב:** אל תנקה את הצג בנוזל המכיל סבון או אלוהול. הדבר עלול לגרום נזק לציפוי המונע השתקפות.
 - לניקוי הצג, הרטב מטלית רכה ונקייה במעט מים. במידת האפשר, השתמש במגבון או בנוזל מיוחדים לניקוי צגים המתאימים לציפוי האנטי-סטטי של המסך.
 - נגב את המקלדת, המחשב ואת חלקי הפלסטיק של הצג במטלית רכה ונקייה שהורטבה קלות במים.
- אין להספיג את המטלית או להניח למים לטפטף לתוך המחשב או המקלדת.

עכבר (לא-אופטי)

- 1 סובב את טבעת הנעילה שבצד התחתון של העכבר נגד כיוון השעון ולאחר מכן הסר את הכדור.
- 2 נגב את הכדור במטלית נקייה ללא סיבים.
- 3 נשוף בעדינות לתוך כלוב הכדור כדי לסלק אבק ומוך.
- 4 נקה את הגלגלים שבתוך כלוב הכדור במקלון צמר גפן שהורטב קלות באיזופרופיל אלוהול.
- 5 במידת הצורך, מרכז מחדש את הגלגלים בתעלותיהם. ודא שלא נשארו סיבי צמר גפן על הגלגלים.
- 6 החזר את הגלגל ואת טבעת הנעילה למקומם, ולאחר מכן סובב את טבעת הנעילה בכיוון השעון עד שהיא תינצל במקומה.

כונן תקליטונים

- ➡ **שים לב:** אל תנסה לנקות את ראשי הכונן בעזרת מקלון צמר גפן. הדבר עלול לפגוע ביישור הראשים ולמונע מהכונן לפעול.
- נקה את כונן התקליטונים בעזרת ערכת ניקוי מסחרית. ערכות אלה כוללות תקליטונים מיוחדים להסרת לכלוך שמצטבר במהלך פעילות תקינה.

7 מחבר מתאם רשת	<p>כדי לחבר את המחשב לרשת או להתקן פס-רחב, חבר קצה אחד של כבל הרשת לשקע רשת או להתקן הרשת או הפס-הרחב. חבר את הקצה השני של כבל הרשת למחבר מתאם הרשת במחשב. צליל נקישה מציין שכבל הרשת חובר כהלכה. אל תחבר כבל טלפון למחבר הרשת. במחשבים עם כרטיס מחבר רשת נוסף, השתמש במחברים שבכרטיס ושבגב המחשב, בעת הגדרת חיבורי רשת מרובים (כגון רשת פנימית וחיבורית נפרדת). מומלץ להשתמש בחיווט ובמחברים מקטגוריה 5 עבור הרשת. אם עליך להשתמש בחיווט מקטגוריה 3, אכופ מהירות רשת של 10 Mbps כדי להבטיח פעולה אמינה.</p>
8 נורית פעילות רשת	<p>נורית צהובה מהבהבת כאשר המחשב משדר או קולט נתוני רשת. תעבורת רשת בנפח גבוה עשויה לגרום לנורית זו להיראות דולקת באופן קבוע.</p>
9 מחברי USB 2.0 (5)	<p>מומלץ להשתמש במחברי USB קדמיים עבור התקנים שאתה מחבר לעתים מזדמנות, כגון מפתחות זיכרון flash או מצלמות, או עבור התקני USB ברי אתחול. השתמש במחברי USB האחוריים עבור התקנים הנשארים מחוברים לרוב, כגון מדפסות ומקלדות.</p>
10 מחבר מקלדת	<p>אם ברשותך מקלדת PS/2 רגילה, חבר אותה למחבר המקלדת הסגול. אם ברשותך מקלדת USB, חבר אותה למחבר USB.</p>
11 מחברים טוריים (2)	<p>חבר התקן טורי, כגון התקן נישא, ליציאה הטורית. במידת הצורך ניתן לשנות את הכתובת של יציאה זו באמצעות תוכנית הגדרת המערכת (ראה "הגדרות המערכת" במדריך למשתמש).</p>

מחברי הלוח האחורי

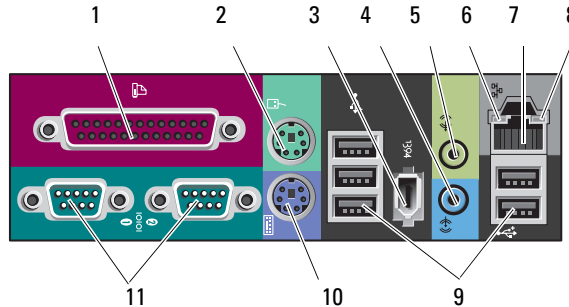

<p>1 מחבר התקן מקבילי, כגון מדפסת, למחבר המקבילי. אם ברשותך מדפסת USB, חבר אותה למחבר USB.</p> <p>הערה: המחבר המקבילי המוכלל מבוטל אוטומטית אם המחשב מזהה כרטיס מותקן המכיל מחבר מקבילי שתצורתו מוגדרת לאותה כתובת. לקבלת מידע נוסף, עיין בסעיף "אפשרויות הגדרת מערכת" במדריך למשתמש.</p>	<p>1 מחבר מקבילי</p>
<p>2 חבר עכבר PS/2 רגיל למחבר העכבר הירוק. כבה את המחשב ואת כל ההתקנים המחוברים לפני חיבור העכבר למחשב. אם ברשותך עכבר USB, חבר אותו למחבר USB.</p>	<p>2 מחבר עכבר</p>
<p>3 השתמש במחבר IEEE 1394 להתקני נתונים במהירות גבוהה, כגון מצלמות וידאו דיגיטליות והתקני אחסון חיצוניים.</p>	<p>3 מחבר IEEE 1394</p>
<p>4 השתמש במחבר קו הכניסה הכחול כדי לחבר התקן הקלטה/השמעה, כגון גגן MP3, כונן תקליטורים או מכשיר וידאו. במחשבים עם כרטיס קול, השתמש במחבר שעל הכרטיס.</p>	<p>4 מחבר קו-כניסה (line-in)</p>
<p>5 השתמש במחבר קו-היציאה הירוק כדי לחבר אוזניות ואת רוב סוגי הרמקולים עם מגברים משולבים. במחשבים עם כרטיס קול, השתמש במחבר שעל הכרטיס.</p>	<p>5 מחבר קו יציאה (line-out)</p>
<p>6 ירוק — קיים חיבור טוב בין רשת של 10-Mbps למחשב. כתום — קיים חיבור טוב בין רשת של 100-Mbps לבין המחשב. צהוב — קיים חיבור טוב בין רשת של 1000-Mbps (או 1-Gbps) למחשב. נורית כבויה — המחשב אינו מזהה חיבור פיזי לרשת.</p>	<p>6 נורית תקינות קישור</p>

מבט מאחור (תצורת Tower)

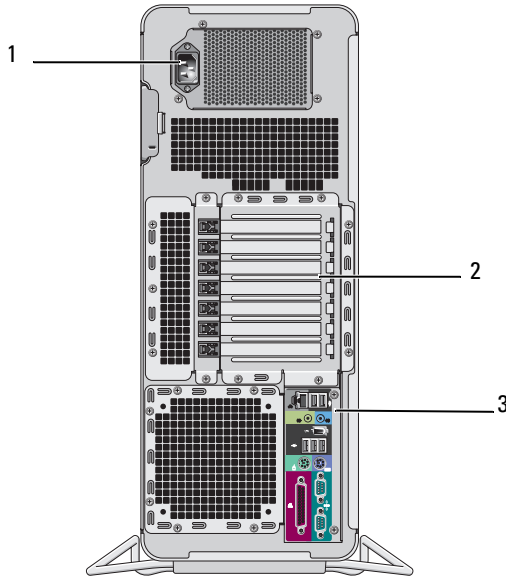

1	מחבר חשמל	חבר את כבל החשמל.
2	חריצי כרטיסים	חריצים 2-6 תומכים בכרטיסים באורך מלא, בכלל זה חריץ PCI אחד, שני חריצי PCI Express 2.0 x16 ושני חריצי PCI-X. חריצים 1 ו-7 תומכים בכרטיסים באורך חצי, בכלל זה כרטיס PCI Express x8 אחד (מחווט כ- x4) וחריץ PCI-X אחד.
3	מחברי הלוח האחורי	חבר התקן USB, התקן שמע והתקנים אחרים למחבר המתאים (למידע נוסף, ראה "מחברי הלוח האחורי" בעמוד 284).

⚠️ זהירות: ודא כי אף אחד מפתחי האוורור של המחשב אינו חסום. חסימתם עלולה לגרום לבעיות חום חמורות.

4	תא כונן בגודל 5.25 אינטש עם לוח קדמי מיוחד לכונן בגודל 3.5 אינץ'.	משמשים לאחסון כונן תקליטורים/DVD או קורא כרטיסי מדיה, כונן תקליטונים או דיסק קשיח מסוג SATA במגש של תא כונן בגודל 5.25 אינץ'. לוח הכונן הקדמי המוצג כאן מיועד לשימוש רק בכונן תקליטונים או בקורא כרטיסי מדיה. ניתן להתקינו בחזית של כל אחד מארבעת תאי הכונן בגודל 5.25 אינץ'. לקבלת מידע נוסף, עיין בסעיף "לוחות כונן" במדריך למשתמש. מנשאי הכונן הקשיח מיועדים לשימוש בתאי כונן בגודל 5.25 אינץ' בלבד. אין אפשרות להחליף בין המגש של כונן-התקליטונים/קורא כרטיסי המדיה למגש הדיסק-הקשיח.
5	נורית פעילות של כונן קשיח	נורית הכונן הקשיח מאירה כאשר המחשב קורא נתונים מהכונן הקשיח או כותב אליו נתונים. הנורית עשויה להאיר גם כאשר התקן כגון כונן התקליטורים פועל.
6	מחבר IEEE 1394	השתמש במחבר IEEE 1394 להתקני נתונים במהירות גבוהה, כגון מצלמות וידאו דיגיטליות והתקני אחסון חיצוניים.
7	מחברי USB 2.0 (2)	השתמש במחברי USB קדמיים עבור התקנים שאתה מחבר לעתים מזדמנות, כגון מפתחות זיכרון flash או מצלמות, או עבור התקני USB הניתנים לאתחול. Dell ממליצה להשתמש במחברי ה-USB האחוריים עבור התקנים שנסארים מחוברים, כגון מדפסות ומקלדות.
8	לחצני הפעלה, נורית הפעלה	לחץ על לחצן ההפעלה כדי להפעיל את המחשב. הנורית במרכז לחצן זה מציינת את מצב ההפעלה. לקבלת מידע נוסף, עיין בסעיף "בקרים ונוריות" במדריך למשתמש. הערה: כדי למנוע אובדן נתונים, אל תשתמש בלחצן ההפעלה כדי לכבות את המחשב. במקום זאת, בצע כיבוי של מערכת ההפעלה.
9	תג Dell	באפשרותך לסובב את תג Dell כך שניתן יהיה לקרוא את המילה "Dell" אופקית, בהתאם לשימוש בכיוון tower או שולחן עבודה.
10	מחבר אוזניות	השתמש במחבר האוזניות כדי לחבר אוזניות.
11	מחבר מיקרופון	השתמש במחבר המיקרופון כדי לחבר מיקרופון של מחשב אישי עבור קלט קול או מוסיקה לתוכנית קול או טלפוניה.
12	נוריות אבחון (4)	השתמש בנוריות אלה כדי לסייע בפתרון תקלות במחשב, בהתבסס על קוד האבחון. לקבלת מידע נוסף, עיין בסעיף "נוריות אבחון" במדריך למשתמש.
13	נורית קישור רשת	נורית קישור הרשת מאירה כאשר קיים חיבור טוב בין רשת 10-Mbps, 100-Mbps או 1000-Mbps (או 1-Gbps) לבין המחשב.

אודות המחשב

מבט מלפנים (תצורת Tower)

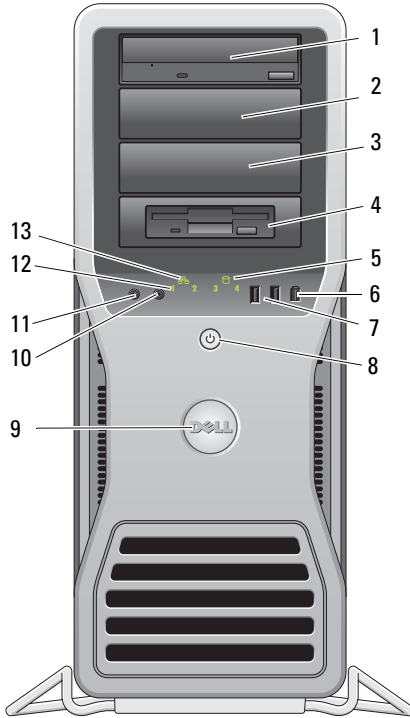

משמשים לאחסון כונן תקליטורים/DVD או קורא כרטיסי מדיה, כונן תקליטונים או דיסק קשיח מסוג SATA במגש של תא כונן בגודל 5.25 אינץ'. מנשאי הכונן הקשיח מיועדים לשימוש בתאי כונן בגודל 5.25 אינץ' בלבד. אין אפשרות להחליף בין המגש של כונן-התקליטונים/קורא כרטיסי המדיה למגש הדיסק-הקשיח.	תאים לכונן בגודל 1-3 5.25
---	------------------------------

התקני הגנה מפני בעיות חשמל

יש התקנים זמינים אחדים להגנה מפני תנודות ותקלות באספקת המתח:

- מגן מנחשולים
- מייצב מתח
- אל-פסק (UPS)

מגן מנחשולים

מגינים מנחשולים ומפצלי חשמל המצוידים במגנים מנחשולים מסייעים למנוע נזק למחשב כתוצאה מנחשולי מתח העלולים להיגרם במהלך סופות רעמים וברקים או לאחר הפסקות חשמל. יצרנים מסוימים של מגינים מנחשולים מספקים אחריות לסוגים מסוימים של נזקים. בעת בחירת מגן מנחשולים, קרא בעיון את תנאי האחריות של ההתקן והשווה דירוגי ג'אול כדי לקבוע את יעילותם היחסית של התקנים שונים. התקן שדירוג הג'אול שלו גבוה יותר מציע הגנה טובה יותר.

שים לב: רוב התקני ההגנה מנחשולים אינם מגינים מפני תנודות באספקת המתח או הפסקות חשמל הנגרמות כתוצאה מפגיעות ברק במקום סמוך. בעת סופת ברקים, נתק את קו הטלפון משקע הטלפון שבקיר ונתק את המחשב משקע החשמל.

התקנים רבים להגנה מנחשולים כוללים שקע טלפון להגנה על המודם. להוראות לחיבור מודם, עיין בתיעוד של המגן מנחשולים.

שים לב: לא כל המגינים מנחשולים מציעים הגנה למתאמי רשת. נתק את כבל הרשת משקע החשמל שבקיר במהלך סופת רעמים וברקים.

מייצבי מתח

שים לב: מייצבי מתח אינם מגינים מפני הפסקות חשמל. מייצבי מתח מיועדים לשמור על עוצמת מתח יציבה יחסית של זרם חילופין.

אל פסק

שים לב: ניתוק אספקת המתח בעת שמירת נתונים לכוון הקשיח עלול לגרום לאובדן נתונים או לקבצים פגומים.

הערה: כדי להבטיח משך פעולה מרבי של הסוללה, חבר לאל-פסק את המחשב בלבד. חבר התקנים אחרים, כגון מדפסת, למפצל חשמל המספק הגנה מנחשולים.

אל-פסק מגן מתנודות והפסקות באספקת המתח. התקני אל-פסק כוללים סוללה שמספקת חשמל להתקנים מחוברים באופן זמני במקרה של הפסקה באספקת זרם החילופין. הסוללה נטענת כשאספקת זרם החילופין זמינה. למידע על משך הפעלת הסוללה וכדי לוודא שההתקן מאושר על-ידי Underwriters Laboratories (UL), עיין בתיעוד של יצרן התקן האל-פסק.

- 4 תחת **Which computer is this?** (איזה מחשב זה?), לחץ על **Old computer** (מחשב ישן), ולאחר מכן לחץ על **Next** (הבא).
- 5 תחת **Select a transfer method** (בחר שיטת העברה), לחץ על שיטת ההעברה הרצויה, ולאחר מכן לחץ על **Next** (הבא).
- 6 תחת **What do you want to transfer?** (מה ברצונך להעביר?), לחץ כדי לבחור בנתונים שברצונך להעביר ולאחר מכן לחץ על **Next** (הבא).
- 7 לחץ על **Finish** (סיום).

העבר נתונים למחשב היעד —

- 1 עבור למחשב היעד.
- 2 תחת **Now go to your old computer** (כעת עבור למחשב הישן שלך), לחץ על **Next** (הבא).
- 3 תחת **Where are the files and settings?** (היכן נמצאים הקבצים וההגדרות?), לחץ לבחירת השיטה שתשמש להעברת ההגדרות והקבצים, ולאחר מכן לחץ על **Next** (הבא).
האשף קורא את הקבצים וההגדרות שנאספו ומחיל אותם על מחשב היעד. כשההעברה מסתיימת, המסך **Finished** (הסתיים) מופיע.
- 4 לחץ על **Finished** (הסתיים), ולאחר מכן הפעל מחדש את המחשב.

Microsoft Windows Vista

- 1 לחץ על לחצן **Start** (התחל) של Windows Vista , ולאחר מכן לחץ על **Transfer files and settings** (העברת קבצים והגדרות) ← **Start Windows Easy Transfer** (הפעל את ההעברה הקלה של Windows).
- 2 בתיבת הדו-שיח **User Account Control** (בקרת חשבון משתמש), לחץ על **Continue** (המשך).
- 3 לחץ על **Start a new transfer** (התחל העברה חדשה) או על **Continue a transfer in progress** (המשך העברה שהותחלה).
עקוב אחר ההנחיות שאשף Windows Easy Transfer יציג על המסך.

העבר נתונים למחשב היעד —

- 1 עבור למחשב היעד.
- 2 תחת **Now go to your old computer** (כעת עבור למחשב הישן שלך), לחץ על **Next** (הבא).
- 3 תחת **Where are the files and settings?** (היכן נמצאים הקבצים וההגדרות?), לחץ לבחירת השיטה שתשמש להעברת ההגדרות והקבצים, ולאחר מכן לחץ על **Next** (הבא).
האשף קורא את הקבצים וההגדרות שנאספו ומחיל אותם על מחשב היעד. כשהעברה מסתיימת, המסך **Finished** (הסתיים) מופיע.
- 4 לחץ על **Finished** (הסתיים), ולאחר מכן הפעל מחדש את המחשב.

אשף העברת קבצים והגדרות (ללא תקליטור מערכת ההפעלה)

כדי להפעיל את אשף העברת הקבצים וההגדרות (Files and Settings Transfer Wizard) ללא תקליטור מערכת ההפעלה, עלייך ליצור תקליטור אשף. תקליטור האשף מאפשר ליצור קובץ תמונת גיבוי על מדיה נשלפת.

 **הערה:** אשף העברת הקבצים וההגדרות מגדיר את מחשב המקור שממנו יועבר מידע כמחשב הישן ומגדיר את מחשב היעד שאליו יועבר המידע כמחשב החדש.

צור תקליטור אשף —

- 1 במחשב היעד, לחץ על **Start** (התחל) ← **All Programs** (כל התוכניות) ← **Accessories** (עזרים) ← **System Tools** (כלי מערכת) ← **Files and Settings Transfer Wizard** (אשף העברת קבצים והגדרות).
- 2 תחת **Which computer is this?** (איזה מחשב זה?), לחץ על **New computer** (מחשב חדש), ולאחר מכן לחץ על **Next** (הבא).
- 3 תחת **Do you have a Windows XP CD?** (האם יש ברשותך תקליטור Windows XP?), לחץ על **I want to create a Wizard Disk in the following drive** (ברצוני ליצור תקליטור אשף בכונן הבא), ולאחר מכן לחץ על **Next** (הבא).
- 4 הכנס תקליטור או DVD ניתנים לצריבה, ולאחר מכן לחץ על **OK** (אישור).
- 5 עיין במידע שתחת **Now go to your old computer** (כעת עבור למחשב הישן שלך), ולאחר מכן עבור למחשב המקור. אל תלחץ על **Next** (הבא).

העתק נתונים ממחשב המקור —

- 1 הכנס את תקליטור האשף למחשב המקור.
- 2 לחץ על **Start** (התחל) ← **Run** (הפעל).
- 3 לחץ על **Browse...** (עיין), נווט ל **fastwiz** שבתקליטור האשף, ולאחר מכן לחץ על **OK** (אישור).

אשף העברת קבצים והגדרות (עם תקליטור מערכת ההפעלה)

 **הערה:** אשף העברת הקבצים וההגדרות מגדיר את מחשב המקור שממנו יועבר מידע כמחשב הישן ומגדיר את מחשב היעד שאליו יועבר המידע כמחשב החדש.

הכן את מחשב היעד להעברת הקבצים —

- 1 לחץ על **Start** (התחל) ← **All Programs** (כל התוכניות) ← **Accessories** (עוזרים) ← **System Tools** (כלי מערכת) ← **Files and Settings Transfer Wizard** (אשף העברת הקבצים וההגדרות).
- 2 תחת **Which computer is this?** (איזה מחשב זה?), לחץ על **New computer** (מחשב חדש), ולאחר מכן לחץ על **Next** (הבא).
- 3 תחת **Do you have a Windows XP CD?** (האם יש ברשותך תקליטור Windows XP CD?), לחץ על **I will use the wizard from the Windows XP CD** (אשתמש באשף מתקליטור Windows XP), ולאחר מכן לחץ על **Next** (הבא).
- 4 עיין במידע שתחת **Now go to your old computer** (כעת עבור למחשב הישן שלך), ולאחר מכן עבור למחשב המקור. אל תלחץ על **Next** (הבא).

העתק נתונים ממחשב המקור —

- 1 הכנס את תקליטור מערכת ההפעלה Windows XP למחשב המקור. מסך ברוכים הבאים של **Microsoft Windows XP** מופיע.
- 2 לחץ על **Perform additional tasks** (בצע משימות נוספות).
- 3 תחת **What do you want to do?** (מה ברצונך לעשות?), לחץ על **Transfer files and settings** (העבר קבצים והגדרות). מוצג החלון **Files and Settings Transfer Wizard** (אשף העברת קבצים והגדרות).
- 4 לחץ על **Next** (הבא).
- 5 תחת **Which computer is this?** (איזה מחשב זה?), לחץ על **Old computer** (מחשב ישן), ולאחר מכן לחץ על **Next** (הבא).
- 6 תחת **Select a transfer method** (בחר שיטת העברה), לחץ על שיטת ההעברה הרצויה, ולאחר מכן לחץ על **Next** (הבא).
- 7 תחת **What do you want to transfer?** (מה ברצונך להעביר?), לחץ כדי לבחור בנתונים שברצונך להעביר ולאחר מכן לחץ על **Next** (הבא). הנתונים שנבחרו מועתקים והמסך **Completing the Collection Phase** (השלמת שלב האיסוף) מופיע.
- 8 לחץ על **Finish** (סיום).

העברת מידע למחשב חדש

ניתן להסתייע באשפים שבמערכת ההפעלה כדי להעביר קבצים ונתונים אחרים ממחשב אחד למחשב אחר.

Microsoft Windows XP

מערכת ההפעלה Microsoft Windows XP מספקת אשף להעברת קבצים והגדרות (Files and Settings Transfer Wizard) להעברת נתונים, כגון:

- הודעות דואר אלקטרוני
- הגדרות סרגלי כלים
- גודלי חלונות
- סימניות אינטרנט

ניתן להעביר נתונים ממחשב אחד למחשב אחר באמצעות רשת או חיבור טורי, או על-ידי שמירת הנתונים במדייה נשלפת, כגון תקליטור או DVD ניתן לכתובה.

 **הערה:** ניתן להעביר מידע ממחשב אחד למחשב אחר על-ידי חיבור ישיר של כבל טורי למחברי הכניסה/יציאה (I/O) של שני המחשבים. להעברת נתונים באמצעות חיבור טורי, יש להשתמש בתוכנית השירות "חיבורי רשת" (Network Connections) שבלוח הבקרה כדי לבצע שלבים נוספים בהגדרת התצורה, כגון הגדרת חיבור מתקדם והקצאת מחשב מארח ומחשב אורח.

להוראות לגבי הקמת חיבור כבל ישיר בין שני מחשבים, ראה מאמר #305621 ב-
Microsoft Knowledge Base תחת הכותרת *How to Set Up a Direct Cable Connection Between Two Computers in Windows XP*. ייתכן שמידע זה לא יהיה זמין בארצות מסוימות.

שימוש באשף העברת הקבצים וההגדרות דורש את תקליטור מערכת ההפעלה שצורף למחשב, או תקליטור אשף, שניתן ליצור באמצעות האשף.

 **הערה:** למידע נוסף על העברת נתונים, חפש באתר support.dell.com את המסמך #154781 *What Are The Different Methods To Transfer Files From My Old Computer To My New Dell™ Computer Using the Microsoft Windows XP Operating System?* (מהן השיטות השונות להעברת קבצים מהמחשב הישן שלי למחשב Dell™ חדש באמצעות מערכת ההפעלה Windows XP?).

 **הערה:** ייתכן שגישה למסמכי Dell Knowledge Base לא תהיה זמינה בארצות מסוימות.

- אל תתקין את המחשב במעטפת שאינה מאפשרת זרימת אוויר. הגבלת זרימת האוויר עלולה לגרום להתחממות יתר של המחשב, ועלולה להשפיע על ביצועי המחשב.

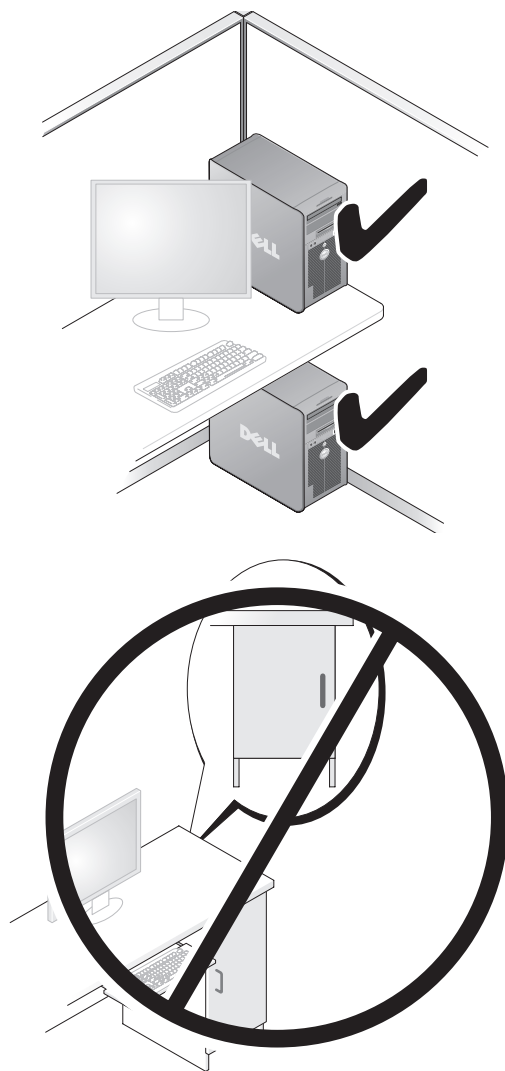

2 הסר את כל הכוננים האופטיים המותקנים לפי השלבים המתוארים בסעיף "הסרת כונן אופטי (מחשב שולחן עבודה) במדריך למשתמש, והתקן מחדש את הכוננים לפי השלבים המתוארים בסעיף "התקנת כונן אופטי (מחשב Tower) במדריך למשתמש.

התקנת המחשב במעטפת מגן

התקנת המחשב במעטפת עלולה להגביל את זרימת האוויר, לגרום להתחממות יתר של המחשב ולהשפיע על ביצועי המחשב. בעת התקנת המחשב במעטפת, פעל על-פי ההנחיות הבאות.

שים לב: טמפרטורת ההפעלה שמצוינת במדריך זה משקפת את טמפרטורת הסביבה המרבית להפעלה. בעת הפעלת המחשב במעטפת, יש לקחת בחשבון את טמפרטורת החדר. לפרטים על מפרט המחשב שלך, ראה "מפרט" במדריך למשתמש.

- השאר מרווח מינימלי של 10.2 ס"מ (4 אינץ') בכל אחד מצדי המחשב שבהם יש פתחי אוורור כדי לאפשר את זרימת האוויר הדרושה לאוורור מתאים.

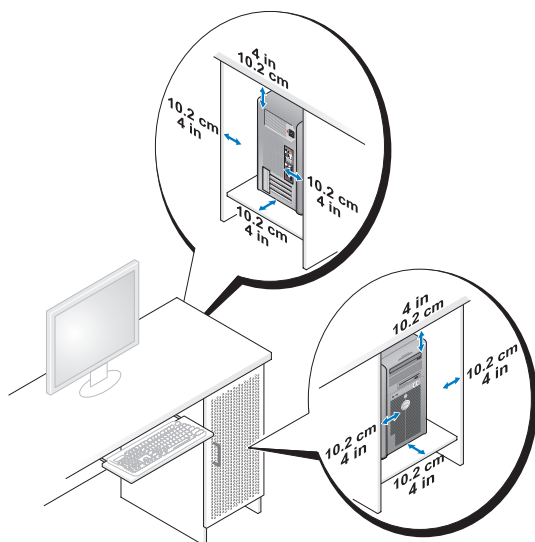



- אם המחשב מותקן בפינה או מתחת לשולחן, השאר רווח של 5.1 ס"מ (2 אינץ') לפחות בין צדו האחורי של המחשב לקיר כדי לאפשר אוויר הדרושה לאוורור נאות.
- אם המעטפת שלך מצוידת בבלתות, ודא שהן מאפשרות זרימת אוויר מינימלית של 30 אחוזים דרך המעטפת (מלפנים ומאחור).

התקנת המחשב

מעבר מתצורת Tower לתצורת שולחן עבודה

 **זהירות:** לפני שתתחיל לבצע הליך כלשהו בסעיף זה, בצע את הוראות הבטיחות במדריך מידע המוצר.

 **הערה:** כדי לשנות את תצורת המחשב לתצורת Tower או לתצורת שולחן עבודה, עליך להשתמש בערכה אופציונלית הניתנת לרכישה מ-Dell. לפרטים נוספים על הזמנה מ-Dell, ראה בסעיף "מידע מוצר" במדריך למשתמש.

 **הערה:** מחשב בתצורת Tower תומך בכונן 3.5 נוסף בחזית לעומת מחשב בתצורת שולחן עבודה.

- 1 פעל בהתאם להליכים בסעיף "לפני שתתחיל" במדריך למשתמש.
- 2 הסר את כיסוי המחשב (ראה "הסרת כיסוי המחשב" במדריך למשתמש).
- 3 הסר את הלוח הקדמי (ראה "הסרת הלוח הקדמי" במדריך למשתמש).
- 4 הסר את לוח הכונן והכן את לוח הכונן על-ידי הוספה או הסרה של תוספי לוח קדמי בהתאם לצורך (ראה "לוחות כונן" במדריך למשתמש).

מעבר מתצורת Tower לתצורת שולחן עבודה

- 1 הסר את כל כונני התקליטונים או קוראי כרטיסי המדיה המותקנים לפי השלבים המתוארים בסעיף "הסרת כונן תקליטונים או קורא כרטיס מדיה (מחשב Tower) במדריך למשתמש, ולאחר מכן התקן מחדש כונן תקליטונים בודד או קורא כרטיס מדיה בודד לפי השלבים המתוארים בסעיף "התקנת כונן תקליטונים או קורא כרטיס מדיה (מחשב שולחן עבודה) במדריך למשתמש.
- 2 הסר את כל הכוננים האופטיים המותקנים לפי השלבים המתוארים בסעיף "הסרת כונן אופטי (מחשב Tower) במדריך למשתמש, ולאחר מכן התקן את הכוננים לפי השלבים המתוארים בסעיף "התקנת כונן אופטי (מחשב Desktop) במדריך למשתמש.

מעבר מתצורת שולחן עבודה לתצורת Tower

- 1 הסר את כונן התקליטורים או את קורא כרטיסי המדיה (אם הם מותקנים) לפי השלבים המתוארים בסעיף "הסרת כונן תקליטורים או קורא כרטיסי מדיה (מחשב שולחן עבודה) במדריך למשתמש, ולאחר מכן התקן מחדש את כונן התקליטונים או את קורא כרטיסי המדיה לפי השלבים המתוארים בסעיף "התקנת כונן תקליטונים או קורא כרטיסי מדיה (מחשב Tower) במדריך למשתמש.

תקליטור מערכת ההפעלה

- כיצד להתקין מחדש את מערכת ההפעלה

מערכת ההפעלה מותקנת כבר במחשב שלך. כדי להתקין מחדש את מערכת ההפעלה, השתמש בתקליטור מערכת ההפעלה שצורף למחשב (ראה "שחזור מערכת ההפעלה" במדריך למשתמש).



לאחר התקנה מחדש של מערכת ההפעלה, השתמש בתקליטור האופציונלי *Drivers and Utilities* (מנהלי התקנים ותוכניות שירות) כדי להתקין מחדש מנהלי התקנים עבור ההתקנים המצורפים למחשב. תווית מפתח המוצר של מערכת ההפעלה מודבקת על המחשב.

הערה: הצבע של תקליטור התקנת מערכת ההפעלה משתנה בהתאם למערכת ההפעלה שהזמנת.

אתרי Linux הנתמכים על-ידי Dell

- linux.dell.com
- lists.us.dell.com/mailman/listinfo/linux-precision

- כיצד להשתמש ב-Linux
- דיונים בדואר אלקטרוני עם משתמשים של מוצרי Dell Precision ומערכת ההפעלה Linux
- מידע נוסף אודות Linux ומחשב Dell Precision

- תוכנת מערכת שולחנית (DSS) — אם התקין מחדש את מערכת ההפעלה במחשב, עליך להתקין מחדש גם את תוכנית השירות DSS. DSS מזהה אוטומטית את המחשב ואת מערכת ההפעלה שלך, מתקין את העדכונים המתאימים להגדרות התצורה שלך ומספק עדכונים חיוניים למערכת ההפעלה שלך ותמיכה למעבדים, לכוננים אופטיים, ולהתקני USB, למשל. DSS דרוש לישם הפעלה תקינה של מחשב Dell שברשותך.
- כדי להוריד תוכנת מערכת שולחנית (System Software Desktop):
 - 1 עבור אל support.dell.com, בחר במדינה/אזור, ולאחר מכן לחץ על **Drivers & Downloads** (מנהלי התקנים והורדות).
 - 2 לחץ על **Select Model** (בחר דגם) או על **Enter a Tag** (הזן תג), בצע את הבחירות המתאימות או הזן את המידע המתאים למחשב שברשותך, ולאחר מכן לחץ על **Confirm** (אשר).
 - 3 גלול למטה לפריט **System and Configuration Utilities** (תוכניות שירות למערכת ולתצורה) ← **Desktop System Software** (תוכנת מערכת שולחנית), ולחץ על **Download Now** (הורד כעת).
- הערה: הממשק למשתמש באתר support.dell.com עשוי להשתנות בהתאם לבחירות שתבצע.

מרכז העזרה והתמיכה של Windows

- 1 לחץ על **Start** (התחל) ← **Help and Support** (עזרה ותמיכה).
- 2 הקלד מילה או ביטוי שמתאר את הבעיה ולחץ על הסמל חץ.
- 3 לחץ על הנושא שמתאר את הבעיה.
- 4 בצע את ההוראות המופיעות על המסך.

- כיצד להשתמש ב-Windows XP
- כיצד להשתמש ב-Windows Vista
- כיצד לעבוד עם תוכניות וקבצים
- כיצד להתאים אישית את שולחן העבודה

- פתרונות — רמזים ועצות לפתרון בעיות, מאמרים של טכנאים, קורסים מקוונים ושאלות נפוצות
- הקילה — קבוצות דיון מקוון עם לקוחות אחרים של Dell
- שדרוגים — מידע אודות שדרוגים עבור רכיבים, כגון זיכרון, הכונן הקשיח ומערכת ההפעלה
- טיפול בלקוחות — מידע ליצירת קשר, פנייה לשירות ומצב הזמנה, אחריות ומידע אודות תיקונים
- שירות ותמיכה — מצב פנייה לשירות והיסטוריית תמיכה, חוזה שירות ודיונים מקוונים עם תמיכה
- שירות העדכון הטכני של Dell — דיווחי דואר אלקטרוני יזומים אודות עדכוני תוכנה וחומרה עבור המחשב שברשותך
- חומר עזר — תיעוד המחשב, פרטים על תצורת המחשב, מפרטי מוצרים וסקירות טכניות (white papers)
- הורדות — מנהלי התקנים מאושרים, תיקונים לתוכנות ועדכוני תוכנה

אתר התמיכה של Dell —
support.dell.com

הערה: בחר את האזור או את המגזר העסקי שאליו אתה שייך כדי להציג את אתר התמיכה המתאים.

מדריך למשתמש ב- Dell Precision™

Microsoft® Windows® XP ו- Microsoft®
Windows Vista™ מרכז העזרה והתמיכה

1 לחץ על התחל ← עזרה ותמיכה ← מדריך
למשתמש ומדריך מערכת של Dell ← מדריכי
מערכת.

2 לחץ על המדריך למשתמש עבור המחשב שלך.

- כיצד להסיר ולהחליף חלקים
- מפרט
- כיצד להגדיר את תצורת המערכת
- כיצד לאתר תקלות ולפתור בעיות

מדריך מידע מוצר של Dell™



- מידע על האחריות
- תנאים והתניות (ארה"ב בלבד)
- הוראות בטיחות
- מידע תקינה
- מידע ארגונומי
- הסכם רישיון למשתמש קצה

חיפוש מידע

הערה: חלק מהתכונות או סוגי המדיה הם אופציונליים ועשויים שלא להיות מצורפים למחשב שברשותך. ייתכן שתכונות אחדות או סוגי מדיה מסוימים לא יהיו זמינים בארצות מסוימות.

הערה: ייתכן שמידע נוסף יצורף למחשב.

מה אתה מחפש?	נמצא כאן
<ul style="list-style-type: none">• תוכנת אבחון למחשב• דרייברים למחשב• תיעוד להתקנים במחשב• תוכנת מערכת שולחנית (Desktop System Software - DSS)	<p>Drivers and Utilities Disc (תקליטור מנהלי התקנים ותוכניות שירות)</p> <p>הערה: התקליטור <i>Drivers and Utilities</i> עשוי להיות אופציונלי ועשוי שלא להיות מצורף למחשב שברשותך.</p> <p>התיעוד והדרייברים מותקנים כבר במחשב שלך. ניתן להשתמש בתקליטור <i>Drivers and Utilities</i> כדי להתקין מחדש מנהלי התקנים (ראה "התקנה מחדש של מנהלי התקנים ותוכניות שירות" ב-מדריך למשתמש), וכדי להפעיל את תוכנית האבחון <i>Dell™ Diagnostics</i> (ראה "Dell Diagnostics" בעמוד 295).</p>





הערה: עדכונים למנהלי התקנים ולתיעוד ניתן למצוא באתר support.dell.com.

תוכן

267	חיפוש מידע
273	התקנת המחשב
273	מעבר מתצורת Tower לתצורת שולחן עבודה
274	התקנת המחשב במעטפת מגן
276	העברת מידע למחשב חדש
280	התקני הגנה מפני בעיות חשמל
281	אודות המחשב
281	מבט מלפנים (תצורת Tower)
283	מבט מאחור (תצורת Tower)
284	מחברי הלוח האחורי
286	ניקוי המחשב
286	מחשב, מקלדת וצג
286	עכבר (לא-אופטי)
286	כונן תקליטונים
287	תקליטורים ו-DVD
287	כלים לפתרון בעיות
287	נוריות הפעלה
288	נוריות אבחון
292	קודי צפצוף
293	הודעות מערכת
294	פותר בעיות החומרה
295	Dell Diagnostics
299	פתרון בעיות
315	אינדקס

עצות, הערות ואזהרות

-  **הערה:** מציינת מידע חשוב שיסייע לך לנצל את המחשב בצורה טובה יותר.
-  **שים לב:** מציינת אפשרות של נזק לחומרה או אובדן נתונים, ומסבירה כיצד להימנע מהבעיה.
-  **זהירות:** מציינת אפשרות של נזק לרכוש, פגיעה גופנית או מוות.

המידע במסמך זה עשוי להשתנות ללא הודעה.
© 2007 Dell Inc. כל הזכויות שמורות.

חל איסור על שעתוק מסמך זה, בכל דרך שהיא, ללא קבלת רשות בכתב מאת Dell Inc.

סימנים מסחריים המופיעים במסמך זה: Dell, DELL, הלוגו של Dell, Dell Precision הם סימנים מסחריים של Dell Inc.; Windows, Microsoft, Windows Vista, i-1 הם סימנים מסחריים או סימנים מסחריים רשומים של Microsoft Corporation בארה"ב ו/או במדינות אחרות.

סימנים מסחריים ושמות מסחריים אחרים המוזכרים במסמך זה מתייחסים לגורמים הטוענים לבעלות על הסימנים ועל השמות, או על המוצרים של גורמים אלה. Dell Inc. מוותרת על כל חלק קנייני בסימנים מסחריים ושמות מסחריים פרט לאלה שבבעלותה.

דגם DCDO

פפטמבר 2007 מספר חלק GX691 מהדורה A00

Dell Precision™ T7400

מדריך עזר מהיר

דגם DCDO